

DRE

KATALOG DRZWI

2023

EDYCJA 3



Drzwi DRE Nestor 12
malowany biały

PROMOCJA DRZWI



NOWE ZAWIASY



BIAŁE OŚCIEŻNICE



SARA ECO 2

Nowa cena kompletu promocyjnego:

1167 zł netto | 1435,41 brutto

Powyższa cena dotyczy kompletu drzwi, składającego się z ościeżnicy aluminiowej DRE kolor standard aluminium oraz skrzydła drzwiowego gruntowanego lakierem w normie 202 z dwoma zawiasami.

*Drzwi Sara ECO 2 z ościeżnicami aluminiowymi DRE w kolorze aluminium i białym dostępne są ze stanów magazynowych w wybranych konfiguracjach.



DRZWI RAMOWE

NOWOŚCI	Vetro E -Synchro.....	4
	Sigma.....	6
	Estra.....	8
	Torino.....	10
	Verano.....	12
	Ena.....	13
	Triesta.....	14
	Solte.....	15
	Reva.....	16
	Fosca.....	18
	Nestor.....	20
	Auri.....	22
	Elsa.....	24
	Premium.....	26
	Piano.....	28
	Scala.....	30
	Verso.....	32
	Vetro A.....	34
	Vetro B.....	36
	Vetro D.....	38
NOWOŚCI	Lumio.....	40
NOWOŚCI	Vico.....	42

DRZWI RAMOWE MALOWANE

Berge.....	44
Even.....	46
Nestor.....	48
Vetro E.....	50

DRZWI PŁYTOWE

	Nova -Cell.....	52
	Wood.....	54
	Claro.....	56
	Grafi.....	58
	Lux.....	62
NOWOŚCI	Nova -Synchro.....	64
	Rivia.....	66
	Galeria Alu.....	68
	Arte B.....	70
	Carla.....	71
	Finea i Finea B.....	72
	Deco.....	74
	Modern.....	76
	Kanon.....	78
	Plus.....	80
	Standard.....	82
	Fano.....	84
	Arte.....	86

DRZWI PŁYTOWE MALOWANE

Uni.....	88
Fargo.....	90
Binito.....	92

DRZWI PŁYTOWE LAMINAT CPL

NOWOŚCI	Standard Invest.....	94
	Standard CPL.....	96

DRZWI PŁYTOWE O ZM. WYSOKOŚCIACH

Standard 10.....	97
Modern.....	98
Plus.....	99

SYSTEMY PRZESUWNE

Naścienny.....	100
Drzwi szklanych.....	102
Naścienny SPAZIO CD.....	103

Kaseta ościeżnicowa PA.....	104
Kaseta bezościeżnicowa B01.....	106

DRZWI Z UKRYTĄ OŚCIEŻNICĄ

NOWOŚCI	Profi.....	107-108
NOWOŚCI	Sara Eco 2.....	109
NOWOŚCI	Ościeżnice aluminiowe DRE.....	111

DRZWI SKŁADANE

Folde.....	112
------------	-----

DOSTAWKI

Dostawki płytowe.....	114
Dostawki ramowe.....	115

NAŚWIETLA I DOŚWIETLA

Naświetla i doświetla.....	116
----------------------------	-----

DRZWI PŁYTOWE WEJŚCIOWE WEWNĘTRZNE

Enter/Solid.....	118
SOLID RC2.....	122

DRZWI TECHNICZNE

Athos drzwi P.POŻ. EI30.....	124
Forca drzwi antywłamaniowe RC3 P.POŻ.....	126
Forca B drzwi antywłamaniowe RC3.....	127
Olimp drzwi P.POŻ. EI30, EI60.....	128
Ościeżnica metalowa P.POŻ.....	130
Ościeżnica drewniana P.POŻ.....	131

DRZWI Z IZOLACYJNOŚCIĄ AKUSTYCZNĄ

Enter Akustik Rw=32dB.....	132
----------------------------	-----

DRZWI SZKLANE

Galla.....	133
Okucia drzwi szklanych.....	134
Informacje techniczne drzwi szklanych.....	135

OŚCIEŻNICE

Ościeżnice proste przylgowe.....	136
Ościeżnice proste bezprzylgowe.....	137
Ościeżnice regulowane.....	138-139
Ościeżnice regulowane bezprzylgowe	140-141
Ościeżnice regulowane przylgowe o zmiennych wysokościach.....	142
Ościeżnice regulowane bezprzylgowe o zmiennych wysokościach.....	143
Ościeżnice regulowane z odwróconą przylgą.....	144
Tunel regulowany.....	145
Ościeżnice regulowane bezprzylgowe z panelami kątowymi.....	146
Panele poszerzające.....	148
Ościeżnica stalowa stała.....	150
Ościeżnica stalowa regulowana.....	152
Ościeżnica stalowa regulowana bezprzylgowa.....	154
Ościeżnica stalowa hybrydowa.....	155
Ościeżnica stalowa hybrydowa bezprzylgowa.....	157
Ościeżnice stalowe małe kątowe.....	158

AKCESORIA, DODATKOWE INFORMACJE

NOWOŚCI	Klamki i akcesoria.....	160
	Wzory dekorów.....	168
	Wzory grafik kolekcji GRAFI.....	170
	Wzory szyb.....	174
	Elementy maskujące ościeżnic.....	176
	Akcesoria wentylacyjne i inne.....	177
	Informacje techniczne.....	178-186



Vetro E - dąb halifax naturalny

Laminaty
EGGER 3 mm
grupa 1

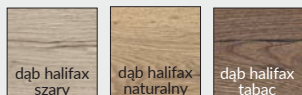

Laminaty
CLEAF 4 mm
grupa 2

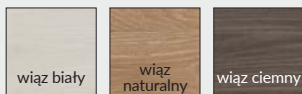

Przekrój poziomy drzwi VETRO E

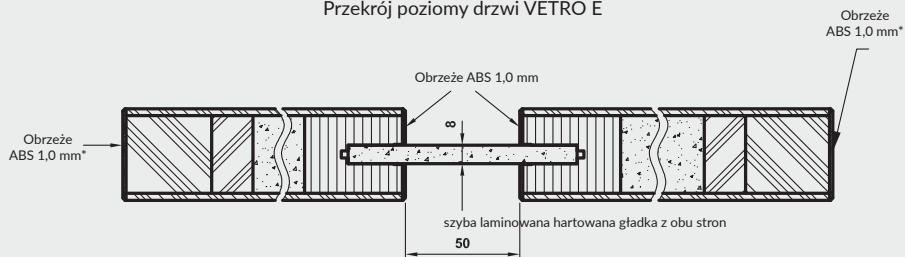

Cena skrzydła nie obejmuje ceny ościeżnicy i klamki

MODEL	grupa 1	grupa 2
VETRO E	1231 zł 1514,13 zł	1522 zł 1872,06 zł

W STANDARDZIE

- » płaszczyna skrzydła oklejona płytą laminowaną, synchroniczną o grubości 3 mm lub 4 mm
- » wzmocniona rama z płyty MDF
- » wypełnienie płyta wiórowa otworowa
- » szyba laminowana hartowana DECORMAT gr. 8 mm o stałej szerokości (niezależnie od szerokości skrzydła) lub szyba laminowana hartowana czarna (nieprzezierna) 8 mm o stałej szerokości (niezależnie od szerokości skrzydła)

SKRZYDŁO BEZPRZYLGOWE ROZWIERNIE

- » krawędź bez przylgi w kolorze czarnym **rys. 1**
- » gniazda pod 2 zawiasy wpuszczane Estetic 80 w kolorze stalowym, czarnym lub białym do wyboru (zawiasy stanowią wyposażenie ościeżnicy)
- » zamek magnetyczny na klucz zwykły, blokadę łazienkową, wkładkę patentową lub zamek oszczędnościowy w kolorze stalowym, czarnym lub białym do wyboru

OŚCIEŻNICE

- » do skrzydeł z kolekcji Vetro E w laminatach synchronicznych polecamy ościeżnice w folii czarna mat 2 oraz w laminacie CPL dąb halifax naturalny w układzie wzdłużnym, w drugiej grupie cenowej CPL

UWAGA: Brak możliwości skracania skrzydeł.

VETRO E – spełnia wymogi wentylacyjności dla szer. „80” - „100” z podcięciem wentylacyjnym.

OPCJE ZA DOPŁATĄ

- » podcięcie wentylacyjne 27 zł | **33,21 zł**

UWAGA: trzeci zawias Estetic 80 do drzwi bezprzylgowych (dopłata doliczana jest do ceny ościeżnicy) 120 zł | **147,60 zł**

rys. 1



krawędź bez przylgi

podcięcie wentylacyjne



VETRO E
dąb halifax szary

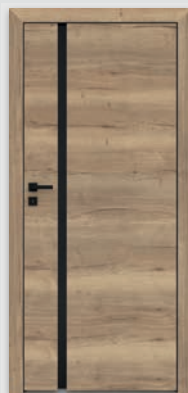

VETRO E
dąb halifax naturalny

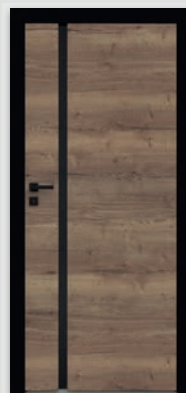

VETRO E
dąb halifax tabac



VETRO E
wiąz biały

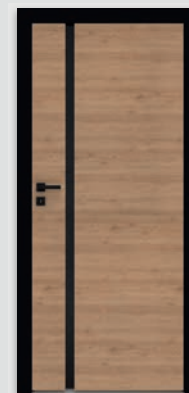

VETRO E
wiąz naturalny

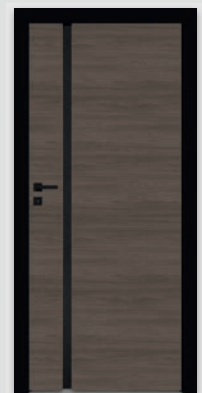

VETRO E
wiąz ciemny



SIGMA 4 - Biały

Dekor
Laminowany

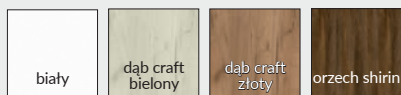

Cena skrzydła nie obejmuje ceny ościeżnicy i klamki

MODEL

SIGMA 1-4

Dekor Laminowany

599 zł netto | 736,77 zł brutto

W STANDARDZIE

- » ramiaki z płyt drewnopochodnych
- » płytina płaska HDF 4mm czarna lakierowana połysk

OPCJE BEZ DOPŁATY

- » tuleje wentylacyjne T2

SKRZYDŁO BEZPRZYLGOWE ROZWIERNIE

- » krawędź bez przyłgi **rys. 1**
- » gniazda pod 2 zawiasy płytkowe (zawiasy stanowią wyposażenie ościeżnicy)
- » zamek magnetyczny na klucz zwykły, blokadę łazienkową, wkładkę patentową lub zamek oszczędnościowy
- » krawędź bez przyłgi w kolorze popiel dla dekoru białego dla pozostałych dekorów krawędź bez przyłgi w kolorze skrzydła
- » alternatywnie krawędź bez przyłgi w kolorze czarnym dla wszystkich dekorów
- » do wyboru kolor zawiasów i zamka: czarny, biały, stalowy
- » do skrzydeł w dekorze biały i dąb craft bielony dostępne są ościeżnice oklejone folią Finish w dekorze skrzydeł, dla pozostałych dekorów skrzydeł przewidziane są ościeżnice w dekorze czarna mat 2.

OPCJE ZA DOPŁATĄ

- » skrzydła „90” i „100” 25 zł | **30,75 zł**
- » podcięcie wentylacyjne 27 zł | **33,21 zł**
- » listwa przymykowa drzwi dwuskrzydłowych bezprzyłgowych 25 zł | **30,75 zł**
- » drzwi dwuskrzydłowe cena skrzydła x2
- » **UWAGA:** trzeci zawias płytkowy do drzwi bezprzyłgowych (dopłata doliczana jest do ceny ościeżnicy) 45 zł | **55,35 zł**

rys. 1



Zawias płytkowy

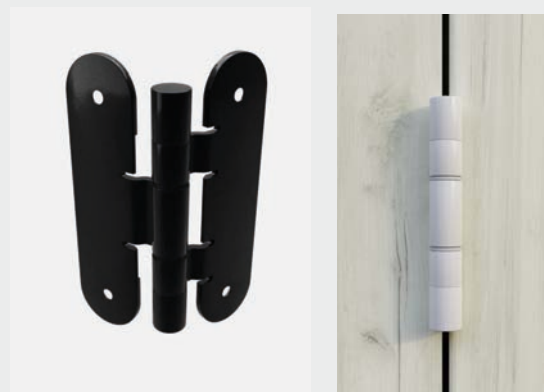

SIGMA 1



SIGMA 2



SIGMA 3

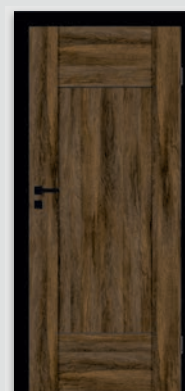

SIGMA 4

**DOBRA
CENA**

CENA KOMPLETU DRZWI SIGMA Z OŚCIEŻNICĄ REGULOWANĄ BEZPRZYLGOWĄ OD
1108 ZŁ NETTO 1362,84 brutto



ESTRA 8 - czarna mat 2

Dekor
DRE-Cell

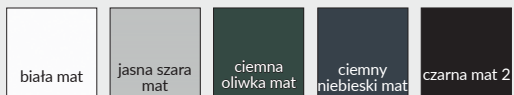

Dekor 3D

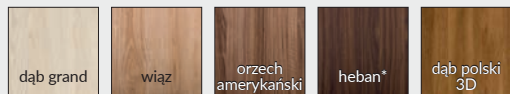

* dekor dostępny do wyczerpania zapasów

Cena skrzydła nie obejmuje ceny ościeżnicy i klamki

MODEL	Dekor DRE-Cell i 3D
ESTRA 1 - 6	657 zł netto 808,11 zł brutto
ESTRA 7 - 9	757 zł netto 931,11 zł brutto
ESTRA 10	799 zł netto 982,77 zł brutto

W STANDARDZIE

- » ramiaki z płyt drewnopochodnych
- » szyba MAT DRE gr. 4 mm
- » płyciny płaskie gr. 16 mm
- » modele Estra 7-9 posiadają ramkę i szpros w kolorze czarnym
- » model Estra 10 posiada lustro

OPCJE BEZ DOPŁATY

- » szyby DECORMAT BRĄZ, DECORMAT GRAFIT i szyba przezroczysta
- » otwory pod tuleje wentylacyjne

OPCJE ZA DOPŁATĄ

- » tuleje wentylacyjne tworzywowe 1 szt. 6 zł | 7,38 zł
- » skrzydła bezprzylgowe rozwiernie 74 zł | 91,02 zł
- » skrzydła „90” i „100” 25 zł | 30,75 zł
- » podcięcie wentylacyjne 27 zł | 33,21 zł
- » skrót rekuperacyjny -15 mm 27 zł | 33,21 zł
- » listwa przymykowa drzwi dwuskrzydłowych bezprzylgowych 25 zł | 30,75 zł
- » drzwi dwuskrzydłowe cena skrzydła x2
- » **UWAGA:** trzeci zawias Estetic 80 do drzwi bezprzylgowych (dopłata doliczana jest do ceny ościeżnicy) 120 zł | 147,60 zł

SKRZYDŁO PRZYLGOWE

- » krawędź prosta **rys. 1**
- » 3 zawiasy wkręcane koloru srebrnego
- » zamek zasuwkowy na klucz zwykły, blokadę łazienkową, wkładkę patentową lub zamek oszczędnościowy

SKRZYDŁO BEZPRZYLGOWE ROZWIERNE (dopłata 74 zł netto)

- » krawędź bez przylgi **rys. 2**
- » gniazda pod 2 zawiasy wpuszczane Estetic 80 (zawiasy stanowią wyposażenie ościeżnicy)
- » zamek magnetyczny na klucz zwykły, blokadę łazienkową, wkładkę patentową lub zamek oszczędnościowy

SKRZYDŁO PRZESUWNE

- » krawędź bez przylgi **rys. 2**
- » gniazdo pod zamek hakowy i/lub uchwyty

UWAGA: Do skrzydeł przylgowych ESTRA należy stosować ościeżnice z 3 zawiasami.

* Uwaga: ze stanów magazynowych dostępne są wybrane konfiguracje modelu ESTRA 5 przylgowe w kolorze biała mat.

rys. 1



rys. 2

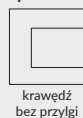

Drzwi Estra 10 w wariantcie „Awers”

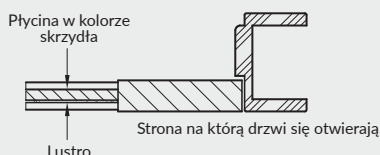

Drzwi Estra 10 w wariantcie „Rewers”

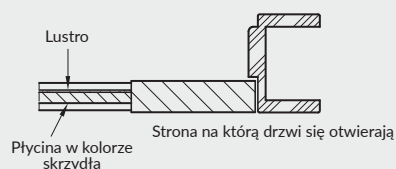

ESTRA 1

ESTRA 2

ESTRA 3

ESTRA 4

ESTRA 5



ESTRA 6

ESTRA 7

ESTRA 8

ESTRA 9

ESTRA 10
LUSTRO

NOWY MODEL



TORINO 1 - dąb craft bielony

Dekor
Laminowany

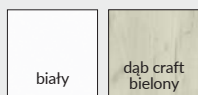

Cena skrzydła nie obejmuje ceny ościeżnicy i klamki

MODEL

TORINO 1-4

Dekor Laminowany

599 zł netto | 736,77 zł brutto

W STANDARDZIE

- » ramiaki z płyt drewnopochodnych
- » szyba MAT DRE gr. 4 mm lub płycina płaska HDF 4mm czarna lakierowana połysk
- » płycina płaska w kolorze skrzydła

OPCJE BEZ DOPLĄTY

- » tuleje wentylacyjne T2
- SKRZYDŁO PRZYLGOWE ROZWIERNE**

- » krawędź prosta **rys. 1**
- » 3 zawiasy wkręcane koloru srebrnego
- » zamek na klucz zwykły, blokadę łazienkową, wkładkę patentową lub zamek oszczędnościowy
- » krawędź w kolorze skrzydła
- » do skrzydeł w dekorze biały i dąb craft bielony dostępne są ościeżnice oklejone folią Finish w dekorze skrzydeł w grupie cenowej R-FINISH



OPCJE ZA DOPLĄTĄ

- » skrzydła „90” i „100” 25 zł | **30,75 zł**
- » podcięcie wentylacyjne 27 zł | **33,21 zł**
- » drzwi dwuskrzydłowe cena skrzydła x2

rys. 1



Do skrzydeł przylgowych TORINO należy stosować ościeżnice z 3 zawiasami.



TORINO 1
(4 płyciny w kolorze skrzydła)



TORINO 2
(2 płyciny w kolorze skrzydła
2 szyby lub płyciny lakierowane na czarno)



TORINO 3
(4 szyby lub płyciny lakierowane na czarno)



TORINO 4
(1 płycina w kolorze skrzydła
3 szyby lub płyciny lakierowane na czarno)

**DOBRA
CENA**

CENA KOMPLETU DRZWI TORINO Z OŚCIEŻNICĄ REGULOWANĄ PRZYLGOWĄ OD
945 ZŁ NETTO 1162,35 brutto

W STANDARDZIE

- » ramiaki z płyt drewnopochodnych
- » szyba MAT DRE gr. 4 mm

OPCJE BEZ DOPŁATY

- » szyby DECORMAT BRĄZ, DECORMAT GRAFIT i szyba przezroczysta
- » otwory pod tuleje wentylacyjne

OPCJE ZA DOPŁATĄ

- » tuleje wentylacyjne tworzywowe 1 szt. 6 zł | 7,38 zł
- » skrzydła bezprzylgowe rozwierne 74 zł | 91,02 zł
- » skrzydła „90” i „100” 25 zł | 30,75 zł
- » podcięcie wentylacyjne 27 zł | 33,21 zł
- » skrót rekuperacyjny -15 mm 27 zł | 33,21 zł
- » listwa przymykowa drzwi dwuskrzydłowych bezprzylgowych 25 zł | 30,75 zł
- » drzwi dwuskrzydłowe cena skrzydła x2
- » **UWAGA:** trzeci zawias Estetic 80 do drzwi bezprzylgowych (dopłata doliczana jest do ceny ościeżnicy) 120 zł | 147,60 zł

SKRZYDŁO PRZYLGOWE

- » krawędź prosta **rys. 1**
- » 3 zawiasy wkręcane koloru srebrnego
- » zamek zasuwkowy na klucz zwykły, blokadę łazienkową, wkładkę patentową lub zamek oszczędnościowy

SKRZYDŁO BEZPRZYLGOWE ROZWIERNE (dopłata 74 zł netto)

- » krawędź bez przylgi **rys. 2**
- » gniazda pod 2 zawiasy wpuszczane Estetic 80 (zawiasy stanowią wyposażenie ościeżnicy)
- » zamek magnetyczny na klucz zwykły, blokadę łazienkową, wkładkę patentową lub zamek oszczędnościowy

SKRZYDŁO PRZESUWNE

- » krawędź bez przylgi **rys. 2**
- » gniazdo pod zamek hakowy i/lub uchwyty

UWAGA: Do skrzydeł przylgowych VERANO należy stosować ościeżnice z 3 zawiasami.

rys. 1



krawędź prosta

rys. 2



krawędź bez przylgi



Dekor DRE-Cell



Cena skrzydła nie obejmuje ceny ościeżnicy i klamki

MODEL

VERANO 0-5

Dekor DRE-Cell

814 zł netto | 1001,22 zł brutto

W STANDARDZIE

- » ramiaki z płyt drewnopochodnych
- » szyba MAT DRE gr. 4 mm

OPCJE BEZ DOPŁATY

- » szyby DECORMAT BRĄZ, DECORMAT GRAFIT i szyba przezroczysta
- » otwory pod tuleje wentylacyjne

OPCJE ZA DOPŁATĄ

- » tuleje wentylacyjne tworzywowe 1 szt. 6 zł | 7,38 zł
- » skrzydła bezprzylgowe rozwierne 74 zł | 91,02 zł
- » skrzydła „90” i „100” 25 zł | 30,75 zł
- » podcięcie wentylacyjne 27 zł | 33,21 zł
- » skrót rekuperacyjny -15 mm 27 zł | 33,21 zł
- » listwa przymykowa drzwi dwuskrzydłowych bezprzylgowych 25 zł | 30,75 zł
- » drzwi dwuskrzydłowe cena skrzydła x2
- » **UWAGA:** trzeci zawias Estetic 80 do drzwi bezprzylgowych (dopłata doliczana jest do ceny ościeżnicy) 120 zł | 147,60 zł

SKRZYDŁO PRZYLGOWE

- » krawędź prosta **rys. 1**
- » 3 zawiasy wkręcane koloru srebrnego
- » zamek zasuwkowy na klucz zwykły, blokadę łazienkową, wkładkę patentową lub zamek oszczędnościowy

SKRZYDŁO BEZPRZYLGOWE ROZWIERNIE (dopłata 74 zł netto)

- » krawędź bez przylgi **rys. 2**
- » gniazda pod 2 zawiasy wypuszczane Estetic 80 (zawiasy stanowią wyposażenie ościeżnicy)
- » zamek magnetyczny na klucz zwykły, blokadę łazienkową, wkładkę patentową lub zamek oszczędnościowy

SKRZYDŁO PRZESUWNE

- » krawędź bez przylgi **rys. 2**
- » gniazdo pod zamek hakowy i/lub uchwyty

UWAGA: Do skrzydeł przylgowych ENA należy stosować ościeżnice z 3 zawiasami.

rys. 1



krawędź prosta

rys. 2



krawędź bez przylgi



biały (struktura)	biała mat	sosna biała	wiąz syberyjski	dąb piaskowy	dąb bielony ryfla	dąb złoty ryfla	wiąz antracyt	wenge ciemne	Dekor DRE-Cell
* dekor dostępny do wyczerpania zapasów									
			orzech karmelowy	dąb vintage	kasztan marmone struktura	czarna mat 2	jasna szara mat	dąb evoke	Dekor 3D
			dąb grand	wiąz	orzech amerykański	heban*	dąb polski 3D		

Cena skrzydła nie obejmuje ceny ościeżnicy i klamki

MODEL

ENA 0-5

Dekor DRE-Cell i 3D

786 zł netto | 966,78 zł brutto

W STANDARDZIE

- » ramiaki z płyt drewnopochodnych
- » szyba MAT DRE gr. 4 mm

OPCJE BEZ DOPŁATY

- » szyby DECORMAT BRĄZ, DECORMAT GRAFIT i szyba przezroczysta
- » otwory pod tuleje wentylacyjne

SKRZYDŁO PRZYLGOWE

- » krawędź prosta **rys. 1**
- » 3 zawiasy wkręcane koloru srebrnego
- » zamek zasuwkowy na klucz zwykły, blokadę łazienkową, wkładkę patentową lub zamek oszczędnościowy

SKRZYDŁO BEZPRZYLGOWE ROZWIERNE (dopłata 74 zł netto)

- » krawędź bez przylgi **rys. 2**
- » gniazda pod 2 zawiasy wpuszczane Estetic 80 (zawiasy stanowią wyposażenie ościeżnicy)
- » zamek magnetyczny na klucz zwykły, blokadę łazienkową, wkładkę patentową lub zamek oszczędnościowy

SKRZYDŁO PRZESUWNE

- » krawędź bez przylgi **rys. 2**
- » gniazdo pod zamek hakowy i/lub uchwyty

UWAGA: Do skrzydeł przylgowych TRIESTA należy stosować ościeżnice z 3 zawiasami. Drzwi lewe są lustrzanym odbiciem drzwi prawych.

OPCJE ZA DOPŁATĄ

» tuleje wentylacyjne tworzywowe	1 szt. 6 zł	7,38 zł
» skrzydła bezprzylgowe rozwiernie	74 zł	91,02 zł
» skrzydła „90” i „100”	25 zł	30,75 zł
» podcięcie wentylacyjne	27 zł	33,21 zł
» skrót rekuperacyjny -15 mm	27 zł	33,21 zł
» listwa przymykowa drzwi dwuskrzydłowych bezprzylgowych	25 zł	30,75 zł
» drzwi dwuskrzydłowe	cena skrzydła x2	
» UWAGA: trzeci zawias Estetic 80 do drzwi bezprzylgowych (dopłata doliczana jest do ceny ościeżnicy)	120 zł	147,60 zł

rys. 1



krawędź prosta

rys. 2



krawędź bez przylgi



TRIESTA 0



TRIESTA 1



TRIESTA 2



TRIESTA 3

Dekor DRE-Cell

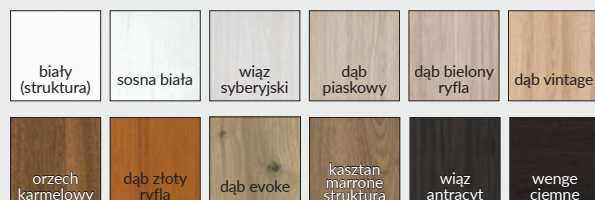

Cena skrzydła nie obejmuje ceny ościeżnicy i klamki

MODEL

TRIESTA 0-3

Dekor DRE-Cell

814 zł netto | 1001,22 zł brutto

W STANDARDZIE

- » ramiaki z płyt drewnopochodnych
- » szyba MAT DRE gr. 4 mm (SOLTE 2-3)
- » płyciny płaskie (SOLTE 1-2)

OPCJE BEZ DOPŁATY

- » szyby DECORMAT BRĄZ, DECORMAT GRAFIT i szyba przezroczysta
- » otwory pod tuleje wentylacyjne

OPCJE ZA DOPŁATĄ

- » tuleje wentylacyjne tworzywowe 1 szt. 6 zł | 7,38 zł
- » skrzydła bezprzylgowe rozwiernie 74 zł | 91,02 zł
- » skrzydła „90” i „100” 25 zł | 30,75 zł
- » podcięcie wentylacyjne 27 zł | 33,21 zł
- » skrót rekuperacyjny -15 mm 27 zł | 33,21 zł
- » listwa przymykowa drzwi dwuskrzydłowych bezprzylgowych 25 zł | 30,75 zł
- » drzwi dwuskrzydłowe cena skrzydła x2
- » **UWAGA:** trzeci zawias Estetic 80 do drzwi bezprzylgowych (dopłata doliczana jest do ceny ościeżnicy) 120 zł | 147,60 zł

SKRZYDŁO PRZYLGOWE

- » krawędź prosta **rys. 1**
- » 3 zawiasy wkręcane koloru srebrnego
- » zamek zasuwkowy na klucz zwykły, blokadę łazienkową, wkładkę patentową lub zamek oszczędnościowy

SKRZYDŁO BEZPRZYLGOWE ROZWIERNIE (dopłata 74 zł netto)

- » krawędź bez przylgi **rys. 2**
- » gniazda pod 2 zawiasy wpuszczane Estetic 80 (zawiasy stanowią wyposażenie ościeżnicy)
- » zamek magnetyczny na klucz zwykły, blokadę łazienkową, wkładkę patentową lub zamek oszczędnościowy

SKRZYDŁO PRZESUWNE

- » krawędź bez przylgi **rys. 2**
- » gniazdo pod zamek hakowy i/lub uchwyty

UWAGA: Możliwość wykonania dostawek przylgowych „40”.
Do skrzydeł przylgowych SOLTE należy stosować ościeżnice z 3 zawiasami.

rys. 1



krawędź prosta

rys. 2



krawędź bez przylgi



płyцина SOLTE - o gr. 4 mm



SOLTE 1

SOLTE 2

SOLTE 3



Cena skrzydła nie obejmuje ceny ościeżnicy i klamki

MODEL

Dekor DRE-Cell, Dekor 3D

SOLTE 1-3

705 zł netto | 867,15 zł brutto

Szerokość skrzydeł: jednoskrzydłowe „60” ÷ „100”, dwuskrzydłowe przylgowe „120” ÷ „200”, dwuskrzydłowe bezprzylgowe „120” ÷ „180”.
Informacje techniczne: ościeżnice: str. 136-158, akcesoria: str. 160-167 i 177, skrzydła drzwiowe: str. 178-186.



REVA 1 - wiąz syberyjski

Dekor DRE-Cell gr.1

biały (struktura)	biała mat	sosna biała	wiąz syberyjski	dąb piaskowy	dąb bielony ryfla	dąb vintage
-------------------	-----------	-------------	-----------------	--------------	-------------------	-------------

wiąz antracyt	wenge ciemne	kasztan marrone struktura	czarna mat 2	dąb evoke	orzech karmelowy	dąb złoty ryfla
---------------	--------------	---------------------------	--------------	-----------	------------------	-----------------

Dekor 3D

dąb grand	wiąz	orzech amerykański	heban*	dąb polski 3D
-----------	------	--------------------	--------	---------------

* dekor dostępny do wyczerpania zapasów

Dekor DRE-Cell gr.2

jasna szara mat	ciemna oliwka mat	ciemny niebieski mat
-----------------	-------------------	----------------------

NOWOŚĆ

Cena skrzydła nie obejmuje ceny ościeżnicy i klamki

MODEL

Dekor DRE-Cell gr.1, Dekor 3D

Dekor DRE-Cell gr.2

REVA 1-7

681 zł netto | 837,63 zł brutto

709 zł netto | 872,07 zł brutto

W STANDARDZIE

- » ramiaki z płyt drewnopochodnych
- » szyba MAT DRE gr. 4 mm
- » wstawki płaskie (REVA 5-7)

OPCJE BEZ DOPŁATY

- » szyby DECORMAT BRAZ, DECORMAT GRAFIT i szyba przeźroczysta
- » otwory pod tuleje wentylacyjne

SKRZYDŁO PRZYLGOWE

- » krawędź prosta **rys. 1**
- » 3 zawiasy wkręcane koloru srebrnego
- » zamek zasuwkowy na klucz zwykły, blokadę łazienkową, wkładkę patentową lub zamek oszczędnościowy

SKRZYDŁO BEZPRZYLGOWE ROZWIERNIE (dopłata 74 zł netto)

- » krawędź bez przylgi **rys. 2**
- » gniazda pod 2 zawiasy wpuszczane Estetic 80 (zawiasy stanowią wyposażenie ościeżnicy)
- » zamek magnetyczny na klucz zwykły, blokadę łazienkową, wkładkę patentową lub zamek oszczędnościowy

SKRZYDŁO PRZESUWNE

- » krawędź bez przylgi **rys. 2**
- » gniazdo pod zamek hakowy i/lub uchwyty

UWAGA: Możliwość wykonania dostawek przylgowych „40”.
Do skrzydeł przylgowych REVA należy stosować ościeżnice z 3 zawiasami.

OPCJE ZA DOPŁATĄ

» tuleje wentylacyjne tworzywowe	1 szt. 6 zł	7,38 zł
» skrzydła bezprzylgowe rozwierne	74 zł	91,02 zł
» skrzydła „90” i „100”	25 zł	30,75 zł
» podcięcie wentylacyjne	27 zł	33,21 zł
» skrót rekuperacyjny -15 mm	27 zł	33,21 zł
» listwa przymykowa drzwi dwuskrzydłowych bezprzylgowych	25 zł	30,75 zł
» szyba czarna VSG 22.1 zespolona bezpieczna		NOWOŚĆ
REVA 1	204 zł	250,92 zł
REVA 2	296 zł	364,08 zł
REVA 3,4	348 zł	428,04 zł
REVA 5	34 zł	41,82 zł
REVA 7	68 zł	83,64 zł
» drzwi dwuskrzydłowe		cena skrzydła x2
» UWAGA: trzeci zawias Estetic 80 do drzwi bezprzylgowych (dopłata doliczana jest do ceny ościeżnicy)	120 zł	147,60 zł

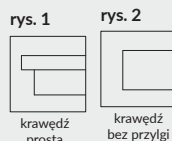



FOSCA 0 - dąb grand

Dekor DRE-Cell	biały (struktura)	biała mat	sosna biała	wiąz syberyjski	dąb piaskowy	dąb bielony ryfla	dąb vintage	orzech karmelowy
	wiąz antracyt	wenge ciemne	kasztan marrone struktura	czarna mat 2	jasna szara mat	dąb evoke	dąb złoty ryfla	
Dekor 3D	dąb grand	wiąz	orzech amerykański	heban*	dąb polski 3D	* dekor dostępny do wyczerpania zapasów		

Cena skrzydła nie obejmuje ceny ościeżnicy i klamki

MODEL

Dekor DRE-Cell, Dekor 3D

FOSCA 0, FOSCA 4-6

749 zł netto | 921,27 zł brutto

FOSCA 1-3

836 zł netto | 1028,28 zł brutto

W STANDARDZIE

- » ramiaki z płyt drewnopochodnych
- » szyba MAT DRE gr. 4 mm
- » płytki płaskie oklejone srebrnym laminatem (FOSCA 1-3) lub w kolorze skrzydła (FOSCA 4-6)

OPCJE BEZ DOPŁATY

- » szyby DECORMAT BRĄZ, DECORMAT GRAFIT i szyba przeźroczysta
- » otwory pod tuleje wentylacyjne

OPCJE ZA DOPŁATĄ

- » tuleje wentylacyjne tworzywowe 1 szt. 6 zł | 7,38 zł
- » skrzydła bezprzylgowe rozwierne 74 zł | 91,02 zł
- » skrzydła „90” i „100” 25 zł | 30,75 zł
- » podcięcie wentylacyjne 27 zł | 33,21 zł
- » skróć rekuperacyjny -15 mm 27 zł | 33,21 zł
- » listwa przyrytkowa drzwi dwuskrzydłowych bezprzylgowych 25 zł | 30,75 zł
- » drzwi dwuskrzydłowe cena skrzydła x2
- » **UWAGA:** trzeci zawias Estetic 80 do drzwi bezprzylgowych (dopłata doliczana jest do ceny ościeżnicy) 120 zł | 147,60 zł

SKRZYDŁO PRZYLGOWE

- » krawędź prosta **rys. 1**
- » 3 zawiasy wkręcane koloru srebrnego
- » zamek zasuwkowy na klucz zwykły, blokadę łazienkową, wkładkę patentową lub zamek oszczędnościowy

SKRZYDŁO BEZPRZYLGOWE ROZWIERNE (dopłata 74 zł netto)

- » krawędź bez przylgi **rys. 2**
- » gniazda pod 2 zawiasy wpuszczane Estetic 80 (zawiasy stanowią wyposażenie ościeżnicy)
- » zamek magnetyczny na klucz zwykły, blokadę łazienkową, wkładkę patentową lub zamek oszczędnościowy

SKRZYDŁO PRZESUWNE

- » krawędź bez przylgi **rys. 2**
- » gniazdo pod zamek hakowy i/lub uchwyty

UWAGA: Możliwość wykonania dostawek przylgowych „40”.
Do skrzydeł przylgowych FOSCA należy stosować ościeżnice z 3 zawiasami.

rys. 1



krawędź prosta

rys. 2



krawędź bez przylgi

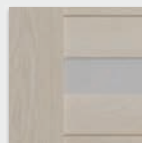

FOSCA 1-3
(płytkina HDF o gr. 4 mm oklejona 4 mm srebrnym laminatem)

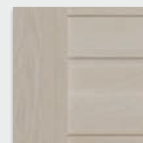

FOSCA 4-6
(płytkina HDF o gr. 4 mm w kolorze skrzydła)



FOSCA 0
(5 szyb)

FOSCA 1
(3 szyby, 2 płytkiny HDF)

FOSCA 2
(1 szyba, 4 płytkiny HDF)

FOSCA 3
(5 płytkin HDF)

FOSCA 4
(3 szyby, 2 płytkiny HDF)

FOSCA 5
(1 szyba, 4 płytkiny HDF)

FOSCA 6
(5 płytkin HDF)



NESTOR 10 sosna biała

Dekor DRE-Cell	biała mat	sosna biała	dąb piaskowy	dąb vintage	wiąz antracyt	wenge ciemne	wiąz syberyjski	orzech karmelowy
	NOWOŚĆ							
Dekor 3D	dąb polski 3D							

KLAMKA Z SZYLDEM ZA

Promocja dotyczy skrzydeł przylgowych i bezprzylgowych rozwiernych kolekcji NESTOR w okleinie DRE-Cell i folii 3D. Model klamki oraz kolor wykończenia do wyboru : klamki WEGA, ATRIA, ARCTUS, POLARIS i ORION oraz szylid na klucz zwykły lub wkładkę patentową lub blokadę łazienkową. Promocja trwa do wyczerpania zapasów.

1 zł netto



Cena skrzydła nie obejmuje ceny ościeżnicy i klamki

MODEL

NESTOR 1-11

Dekor DRE-Cell, Dekor 3D

792 zł netto | 974,16 zł brutto

W STANDARDZIE

- » ramiaki z płyt drewnopochodnych
- » szyba MAT DRE gr. 4 mm
- » płyciny profilowane MDF gr. 19 mm

OPCJE BEZ DOPŁATY

- » szyby DECORMAT BRĄZ, DECORMAT GRAFIT i szyba przezroczysta
- » otwory pod tuleje wentylacyjne

OPCJE ZA DOPŁATĄ

- » tuleje wentylacyjne tworzywowe 1 szt. 6 zł | 7,38 zł
- » skrzydła bezprzylgowe rozwierne 74 zł | 91,02 zł
- » skrzydła „90° i „100” 25 zł | 30,75 zł
- » podcięcie wentylacyjne 27 zł | 33,21 zł
- » skrót rekuperacyjny -15 mm 27 zł | 33,21 zł
- » listwa przymykowa drzwi dwuskrzydłowych bezprzylgowych 25 zł | 30,75 zł
- » drzwi dwuskrzydłowe cena skrzydła x2
- » **UWAGA:** trzeci zawias Estetic 80 do drzwi bezprzylgowych (dopłata doliczana jest do ceny ościeżnicy) 120 zł | 147,60 zł

SKRZYDŁO PRZYLGOWE

- » krawędź prosta **rys. 1**
- » 3 zawiasy wkręcane koloru srebrnego
- » zamek zasuwkowy na klucz zwykły, blokadę łazienkową, wkładkę patentową lub zamek oszczędnościowy

rys. 1



krawędź prosta

SKRZYDŁO BEZPRZYLGOWE ROZWIERNE (dopłata 74 zł netto)

- » krawędź bez przyłgi **rys. 2**
- » gniazda pod 2 zawiasy wpuszczane Estetic 80 (zawiasy stanowią wyposażenie ościeżnicy)
- » zamek magnetyczny na klucz zwykły, blokadę łazienkową, wkładkę patentową lub zamek oszczędnościowy

rys. 2



krawędź bez przyłgi

SKRZYDŁO PRZESUWNE

- » krawędź bez przyłgi **rys. 2**
- » gniazdo pod zamek hakowy i/lub uchwyty

UWAGA: Do skrzydeł przylgowych NESTOR należy stosować ościeżnice z 3 zawiasami.





AURI 0 - biała mat

Dekor DRE-Cell gr.1	biały (struktura)	biała mat	sosna biała	wiąz syberyjski	dąb piaskowy	dąb bielony ryfla	dąb vintage
	wiąz antracyt	wenge ciemne	kasztan marrone struktura	czarna mat 2	dąb evoke	orzech karmelowy	dąb złoty ryfla
Dekor 3D	dąb grand	wiąz	orzech amerykański	heban*	dąb polski 3D	* dekor dostępny do wyczerpania zapasów	
	jasna szara mat	ciemna oliwka mat	ciemny niebieski mat				
Dekor DRE-Cell gr.2	NOWOŚĆ						

Cena skrzydła nie obejmuje ceny ościeżnicy i klamki

MODEL	Dekor DRE-Cell gr.1, Dekor 3D	Dekor DRE-Cell gr.2
AURI 0-8	681 zł netto 837,63 zł brutto	709 zł netto 872,07 zł brutto

W STANDARDZIE

- » ramiaki z płyt drewnopochodnych
- » szyba MAT DRE gr. 4 mm
- » wstawki płaskie (AURI 6-8)

OPCJE BEZ DOPŁATY

- » szyby DECORMAT BRĄZ, DECORMAT GRAFIT i szyba przezroczysta
- » otwory pod tuleje wentylacyjne

SKRZYDŁO PRZYLGOWE

- » krawędź prosta **rys. 1**
- » 3 zawiasy wkręcane koloru srebrnego
- » zamek zasuwkowy na klucz zwykły, blokadę łazienkową, wkładkę patentową lub zamek oszczędnościowy

SKRZYDŁO BEZPRZYLGOWE ROZWIERNE (dopłata 74 zł netto)

- » krawędź bez przylgi **rys. 2**
- » gniazda pod 2 zawiasy wpuszczane Estetic 80 (zawiasy stanowią wyposażenie ościeżnicy)
- » zamek magnetyczny na klucz zwykły, blokadę łazienkową, wkładkę patentową lub zamek oszczędnościowy

SKRZYDŁO PRZESUWNE

- » krawędź bez przylgi **rys. 2**
- » gniazdo pod zamek hakowy i/lub uchwyty

UWAGA: Możliwość wykonania dostawek przylgowych „40”.
Do skrzydeł przylgowych AURI należy stosować ościeżnice z 3 zawiasami.

OPCJE ZA DOPŁATĄ

» tuleje wentylacyjne tworzywowe	1 szt. 6 zł	7,38 zł
» skrzydła bezprzylgowe rozwierne	74 zł	91,02 zł
» skrzydła „90° i „100°	25 zł	30,75 zł
» podcięcie wentylacyjne	27 zł	33,21 zł
» skrót rekuperacyjny -15 mm	27 zł	33,21 zł
» listwa przymykowa drzwi dwuskrzydłowych bezprzylgowych	25 zł	30,75 zł
» szyba czarna VSG 22.1 zespolona bezpieczna		NOWOŚĆ
AURI 0	75 zł	92,25 zł
AURI 1	167 zł	205,41 zł
AURI 2, 5	262 zł	322,26 zł
AURI 3	356 zł	437,88 zł
AURI 4	451 zł	554,73 zł
AURI 6	15 zł	18,45 zł
AURI 8	30 zł	36,90 zł
» drzwi dwuskrzydłowe		cena skrzydła x2
» UWAGA: trzeci zawias Estetic 80 do drzwi bezprzylgowych (dopłata doliczana jest do ceny ościeżnicy)	120 zł	147,60 zł

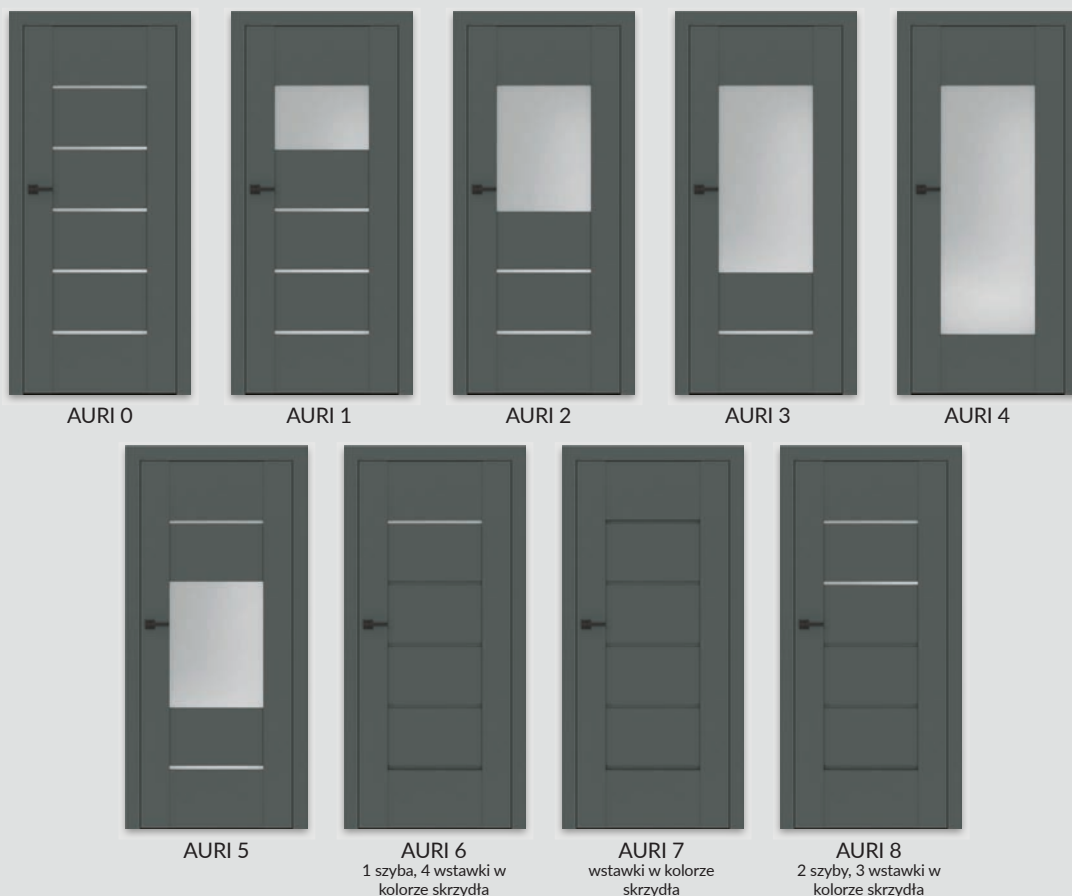
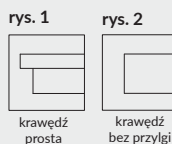



ELSA A3 i ELSA 0 - dąb piaskowy

Dekor DRE-Cell	 biała mat	 sosna biała	 dąb piaskowy	 dąb vintage	 wiąz antracyt	 wenge ciemne
	Dekor 3D					
	 dąb polski 3D					

KLAMKA Z SZYLDEM ZA

Promocja dotyczy skrzydeł przylgowych i bezprzylgowych rozwiernych kolekcji ELSA w okleinie DRE-Cell i folii 3D. Model klamki oraz kolor wykończenia do wyboru : klamki WEGA, ATRIA, ARCTUS, POLARIS i ORION oraz szylid na klucz zwykły lub wkładkę patentową lub blokadę łazienkową. Promocja trwa do wyczerpania zapasów.

1 zł
netto



Cena skrzydła nie obejmuje ceny ościeżnicy i klamki

MODEL

ELSA 0, ELSA A, A1-A7, B, B1-B7

Dekor DRE-Cell, Dekor 3D

763 zł netto | 938,49 zł brutto

W STANDARDZIE

- » ramiaki z płyt drewnopochodnych
- » szyba MAT DRE gr. 4 mm
- » płyciny płaskie (ELSA A), płyciny profilowane MDF gr. 19 mm (ELSA B)

OPCJE BEZ DOPŁATY

- » szyby DECORMAT BRĄZ, DECORMAT GRAFIT i szyba przezroczysta
- » otwory pod tuleje wentylacyjne

SKRZYDŁO PRZYLGOWE

- » krawędź prosta **rys. 1**
- » 3 zawiasy wkręcane koloru srebrnego
- » zamek zasuwkowy na klucz zwykły, blokadę łazienkową, wkładkę patentową lub zamek oszczędnościowy

SKRZYDŁO BEZPRZYLGOWE ROZWIERNE (dopłata 74 zł netto)

- » krawędź bez przyłgi **rys. 2**
- » gniazda pod 2 zawiasy wpuszczane Estetic 80 (zawiasy stanowią wyposażenie ościeżnicy)
- » zamek magnetyczny na klucz zwykły, blokadę łazienkową, wkładkę patentową lub zamek oszczędnościowy

SKRZYDŁO PRZESUWNE

- » krawędź bez przyłgi **rys. 2**
- » gniazdo pod zamek hakowy i/lub uchwyty

UWAGA: Możliwość wykonania dostawek przylgowych „40”.
Do skrzydeł przylgowych ELSA należy stosować ościeżnice z 3 zawiasami.

OPCJE ZA DOPŁATĄ

- » tuleje wentylacyjne tworzywowe 1 szt. 6 zł | 7,38 zł
- » skrzydła bezprzylgowe rozwierne 74 zł | 91,02 zł
- » skrzydła „90° i „100” 25 zł | 30,75 zł
- » podcięcie wentylacyjne 27 zł | 33,21 zł
- » skrót rekuperacyjny -15 mm 27 zł | 33,21 zł
- » listwa przymykowa drzwi dwuskrzydłowych bezprzylgowych 25 zł | 30,75 zł
- » drzwi dwuskrzydłowe cena skrzydła x2
- » **UWAGA:** trzeci zawias Estetic 80 do drzwi bezprzylgowych (dopłata doliczana jest do ceny ościeżnicy) 120 zł | 147,60 zł

Kolekcja ELSA dzieli się na A i B:
A - wypełnienie płyciną płaską w kolorze skrzydła
B - wypełnienie płyciną wypukłą 19 mm w kolorze skrzydła

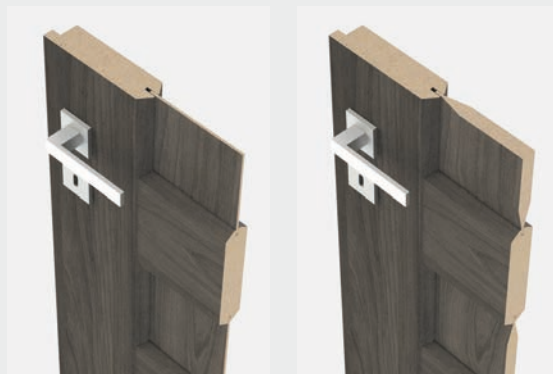
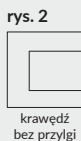
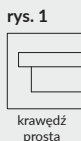

przekrój skrzydła ELSA A

przekrój skrzydła ELSA B





Premium 0 z dostawką - dąb vintage

Dekor DRE-Cell	biały (struktura)	biała mat	sosna biała	wiąz syberyjski	dąb piaskowy	dąb bielony ryfla	dąb vintage
	dąb evoke	jasna szara mat	czarna mat 2	kasztan marrone struktura	orzech karmelowy	wiąz antracyt	wenge ciemne
Dekor 3D	dąb grand	wiąz	orzech amerykański	heban*	dąb polski 3D	* dekor dostępny do wyczerpania zapasów	

Cena skrzydła nie obejmuje ceny ościeżnicy i klamki

MODEL

Dekor DRE-Cell, Dekor 3D

PREMIUM 0-7, 12

681 zł netto | 837,63 zł brutto

PREMIUM 8-11, 13

778 zł netto | 956,94 zł brutto

W STANDARDZIE

- » ramiaki z płyt drewnopochodnych
- » szyba MAT DRE gr. 4 mm

OPCJE BEZ DOPŁATY

- » szyby DECORMAT BRĄZ, DECORMAT GRAFIT i szyba przezroczysta
- » otwory pod tuleje wentylacyjne

OPCJE ZA DOPŁATĄ

- » tuleje wentylacyjne tworzywowe 1 szt. 6 zł | 7,38 zł
- » skrzydła bezprzylgowe rozwiernie 74 zł | 91,02 zł
- » skrzydła „90” i „100” 25 zł | 30,75 zł
- » podcięcie wentylacyjne 27 zł | 33,21 zł
- » skrót rekuperacyjny -15 mm 27 zł | 33,21 zł
- » listwa przymykowa drzwi dwuskrzydłowych bezprzylgowych 25 zł | 30,75 zł
- » drzwi dwuskrzydłowe cena skrzydła x2
- » **UWAGA:** trzeci zawias Estetic 80 do drzwi bezprzylgowych (dopłata doliczana jest do ceny ościeżnicy) 120 zł | 147,60 zł

SKRZYDŁO PRZYLGOWE

- » krawędź prosta **rys. 1**
- » 3 zawiasy wkręcane koloru srebrnego
- » zamek zasuwkowy na klucz zwykły, blokadę łazienkową, wkładkę patentową lub zamek oszczędnościowy

SKRZYDŁO BEZPRZYLGOWE ROZWIERNE (dopłata 74 zł netto)

- » krawędź bez przylgi **rys. 2**
- » gniazda pod 2 zawiasy wpuszczane Estetic 80 (zawiasy stanowią wyposażenie ościeżnicy)
- » zamek magnetyczny na klucz zwykły, blokadę łazienkową, wkładkę patentową lub zamek oszczędnościowy

SKRZYDŁO PRZESUWNE

- » krawędź bez przylgi **rys. 2**
- » gniazdo pod zamek hakowy i/lub uchwyty

UWAGA: Możliwość wykonania dostawek przylgowych „40”.
Do skrzydeł przylgowych PREMIUM należy stosować ościeżnice z 3 zawiasami.

rys. 1



krawędź prosta

rys. 2



krawędź bez przylgi

W modelu PREMIUM 12 i 13 zastosowano po dwie szyby od góry.

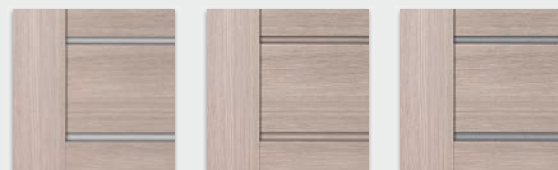

PREMIUM 0-3
(szyby gr. 4 mm)

*PREMIUM 4-7, 12
(wstawki HDF gr. 4 mm w kolorze skrzydła)

**PREMIUM 8-11, 13
(wstawki HDF gr. 4 mm oklejone srebrnym laminatem)



PREMIUM 0
PREMIUM 4*
PREMIUM 8**



PREMIUM 1
PREMIUM 5*
PREMIUM 9**



PREMIUM 2
PREMIUM 6*
PREMIUM 10**



PREMIUM 3
PREMIUM 7*
PREMIUM 11**



PREMIUM 12
2 szyby, 6 wstawek w kolorze skrzydła



PREMIUM 13
2 szyby, 6 wstawek oklejonych srebrnym laminatem



PIANO 0 - dąb polski 3D

Dekor DRE-Cell	biały (struktura)	biała mat	sosna biała	wiąz syberyjski	dąb piaskowy	dąb bielony ryfla	dąb vintage	orzech karmelowy
	wiąz antracyt	wenge ciemne	kasztan marrone struktura	czarna mat 2	jasna szara mat	dąb evoke	dąb złoty ryfla	
Dekor 3D	dąb grand	wiąz	orzech amerykański	heban*	dąb polski 3D	*dekor dostępny do wyczerpania zapasów		

Cena skrzydła nie obejmuje ceny ościeżnicy i klamki

MODEL	Dekor DRE-Cell	Dekor 3D
PIANO 0-6	749 zł netto 921,27 zł brutto	-
PIANO, PIANO 3-4, 9-12	-	749 zł netto 921,27 zł brutto

W STANDARDZIE

- » ramiaki z płyt drewnopochodnych
- » szyba MAT DRE gr. 4 mm
- » wypełnienie płytą wypukłą gr. 16 mm (PIANO 1-2, PIANO 5-6)
lub płytą wypukłą 19 mm (PIANO 9-12)

OPCJE BEZ DOPŁATY

- » szyby DECORMAT BRĄZ, DECORMAT GRAFIT i szyba przezroczysta
- » otwory pod tuleje wentylacyjne

OPCJE ZA DOPŁATĄ

- » tuleje wentylacyjne tworzywowe 1 szt. 6 zł | 7,38 zł
- » skrzydła bezprzylgowe rozwierne 74 zł | 91,02 zł
- » skrzydła „90° i „100” 25 zł | 30,75 zł
- » podcięcie wentylacyjne 27 zł | 33,21 zł
- » skrót rekuperacyjny -15 mm 27 zł | 33,21 zł
- » listwa przymykowa drzwi dwuskrzydłowych bezprzylgowych 25 zł | 30,75 zł
cena skrzydła x2
- » **UWAGA:** trzeci zawias Estetic 80 do drzwi bezprzylgowych (dopłata doliczana jest do ceny ościeżnicy) 120 zł | 147,60 zł

SKRZYDŁO PRZYLGOWE

- » krawędź prosta **rys. 1**
- » 3 zawiasy wkręcane koloru srebrnego
- » zamek zasuwkowy na klucz zwykły, blokadę łazienkową, wkładkę patentową lub zamek oszczędnościowy

SKRZYDŁO BEZPRZYLGOWE ROZWIERNE (dopłata 74 zł netto)

- » krawędź bez przylgi **rys. 2**
- » gniazda pod 2 zawiasy wpuszczane Estetic 80 (zawiasy stanowią wyposażenie ościeżnicy)
- » zamek magnetyczny na klucz zwykły, blokadę łazienkową, wkładkę patentową lub zamek oszczędnościowy

SKRZYDŁO PRZESUWNE

- » krawędź bez przylgi **rys. 2**
- » gniazdo pod zamek hakowy i/lub uchwyty

UWAGA: Możliwość wykonania dostawek przylgowych „40”.
Do skrzydeł przylgowych PIANO należy stosować ościeżnice z 3 zawiasami.

rys. 1



krawędź prosta

rys. 2



krawędź bez przylgi

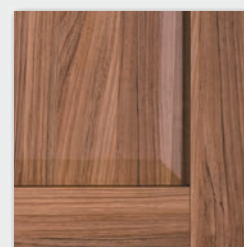

płyca PIANO 9-12



PIANO 0

PIANO 1

PIANO 2

PIANO 3

PIANO 4

PIANO 5

PIANO 6



PIANO 9

PIANO 10

PIANO 11

PIANO 12



SCALA 0, SCALA B2 - biała mat

Dekor DRE-Cell	biały (struktura)	biała mat	sosna biała	wiąz syberyjski	dąb piaskowy	dąb bielony ryfla	dąb vintage	orzech karmelowy
	wiąz antracyt	wenge ciemne	kasztan marmone struktura	czarna mat 2	jasna szara mat	dąb evoke	dąb złoty ryfla	
Dekor 3D	dąb grand	wiąz	orzech amerykański	heban*	dąb polski 3D	* dekor dostępny do wyczerpania zapasów		

KLAMKA Z SZYLDEM ZA

Promocja dotyczy skrzydeł przylgowych i bezprzylgowych rozwiernych kolekcji SCALA w okleinie DRE-Cell i folii 3D. Model klamki oraz kolor wykończenia do wyboru : klamki WEGA, ATRIA, ARCTUS, POLARIS i ORION oraz szyldek na klucz zwykły lub wkładkę patentową lub blokadę łazienkową. Promocja trwa do wyczerpania zapasów.

1 zł
netto



Cena skrzydła nie obejmuje ceny ościeżnicy i klamki

MODEL

SCALA 0, SCALA A, B, A1-A7, B1-B7

Dekor DRE-Cell, Dekor 3D

764 zł netto | 939,72 zł brutto

W STANDARDZIE

- » ramiaki z płyt drewnopochodnych
- » szyba MAT DRE gr. 4 mm
- » płyciny płaskie (SCALA A), płyciny profilowane MDF gr. 19 mm (SCALA B)

OPCJE BEZ DOPŁATY

- » szyby DECORMAT BRĄZ, DECORMAT GRAFIT i szyba przezroczysta
- » otwory pod tuleje wentylacyjne

OPCJE ZA DOPŁATĄ

- » tuleje wentylacyjne tworzywowe 1 szt. 6 zł | 7,38 zł
- » skrzydła bezprzylgowe rozwiernie 74 zł | 91,02 zł
- » skrzydła „90° i „100” 25 zł | 30,75 zł
- » podcięcie wentylacyjne 27 zł | 33,21 zł
- » skrót rekuperacyjny -15 mm 27 zł | 33,21 zł
- » listwa przymykowa drzwi dwuskrzydłowych bezprzylgowych 25 zł | 30,75 zł
- » drzwi dwuskrzydłowe cena skrzydła x2
- » **UWAGA:** trzeci zawias Estetic 80 do drzwi bezprzylgowych (dopłata doliczana jest do ceny ościeżnicy) 120 zł | 147,60 zł

SKRZYDŁO PRZYLGOWE

- » krawędź prosta **rys. 1**
- » 3 zawiasy wkręcane koloru srebrnego
- » zamek zasuwkowy na klucz zwykły, blokadę łazienkową, wkładkę patentową lub zamek oszczędnościowy

SKRZYDŁO BEZPRZYLGOWE ROZWIERNIE (dopłata 74 zł netto)

- » krawędź bez przylgi **rys. 2**
- » gniazda pod 2 zawiasy wpuszczane Estetic 80 (zawiasy stanowią wyposażenie ościeżnicy)
- » zamek magnetyczny na klucz zwykły, blokadę łazienkową, wkładkę patentową lub zamek oszczędnościowy

SKRZYDŁO PRZESUWNE

- » krawędź bez przylgi **rys. 2**
- » gniazdo pod zamek hakowy i/lub uchwyty

UWAGA: Możliwość wykonania dostawek przylgowych „40”.
Do skrzydeł przylgowych SCALA należy stosować ościeżnice z 3 zawiasami.

Kolekcja SCALA dzieli się na A i B:

- A - wypełnienie płyciną płaską w kolorze skrzydła
- B - wypełnienie płyciną wypukłą w kolorze skrzydła

rys. 1



krawędź prosta

rys. 2



krawędź bez przylgi

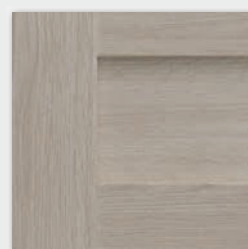

płycina SCALA A, A1-A7



płycina SCALA B, B1-B7



SCALA A/B



SCALA A1/B1



SCALA A2/B2



SCALA A3/B3

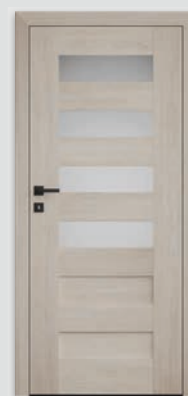

SCALA A4/B4



SCALA A5/B5



SCALA A6/B6



SCALA A7/B7



SCALA 0



VERSO 0 - sosna biała

Dekor
DRE-Cell

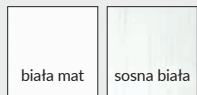

Cena skrzydła nie obejmuje ceny ościeżnicy i klamki

MODEL

VERSO 0-4

Dekor DRE-Cell

681 zł netto | 837,63 zł brutto

W STANDARDZIE

- » ramiaki z płyt drewnopochodnych
- » szyba MAT DRE gr. 4 mm

OPCJE BEZ DOPŁATY

- » szyby DECORMAT BRĄZ, DECORMAT GRAFIT i szyba przezroczysta
- » otwory pod tuleje wentylacyjne

OPCJE ZA DOPŁATĄ

- » tuleje wentylacyjne tworzywowe 1 szt. 6 zł | 7,38 zł
- » skrzydła bezprzylgowe rozwierne 74 zł | 91,02 zł
- » skrzydła „90” i „100” 25 zł | 30,75 zł
- » podcięcie wentylacyjne 27 zł | 33,21 zł
- » skrót rekuperacyjny -15 mm 27 zł | 33,21 zł
- » listwa przymykowa drzwi dwuskrzydłowych bezprzylgowych 25 zł | 30,75 zł
- » drzwi dwuskrzydłowe cena skrzydła x2
- » **UWAGA:** trzeci zawias Estetic 80 do drzwi bezprzylgowych (dopłata doliczana jest do ceny ościeżnicy) 120 zł | 147,60 zł

SKRZYDŁO PRZYLGOWE

- » krawędź prosta **rys. 1**
- » 3 zawiasy wkręcane koloru srebrnego
- » zamek zasuwkowy na klucz zwykły, blokadę łazienkową, wkładkę patentową lub zamek oszczędnościowy

SKRZYDŁO BEZPRZYLGOWE ROZWIERNIE (dopłata 74 zł netto)

- » krawędź bez przylgi **rys. 2**
- » gniazda pod 2 zawiasy wpuszczane Estetic 80 (zawiasy stanowią wyposażenie ościeżnicy)
- » zamek magnetyczny na klucz zwykły, blokadę łazienkową, wkładkę patentową lub zamek oszczędnościowy

SKRZYDŁO PRZESUWNE

- » krawędź bez przylgi **rys. 2**
- » gniazdo pod zamek hakowy i/lub uchwyty

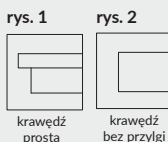

VERSO 0



VERSO 1



VERSO 2



VERSO 3



VERSO 4

* Uwaga: ze stanów magazynowych dostępne są wybrane konfiguracje modelu VERSO przylgowe w kolorze biała mat.



VETRO A5 sosna biała

Dekor DRE-Cell	biały (struktura)	biała mat	sosna biała	wiąz syberyjski	dąb piaskowy	dąb bielony ryfla	dąb vintage	orzech karmelowy
	wiąz antracyt	wenge ciemne	kašztan marmone struktura	czarna mat 2	jasna szara mat	dąb evoke	dąb toffi***	dąb złoty ryfla
Dekor 3D	dąb grand	wiąz	orzech amerykański	heban*	dąb polski 3D	*** dekor tylko w usłojeniu poziomym * dekor dostępny do wyczerpania zapasów		

UWAGA: W kolorze biała mat skrzydła dostępne również w wersji bezprzylgowej rozwiernej.

Przekrój ramiaka skrzydła bezprzylgowego

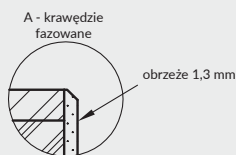
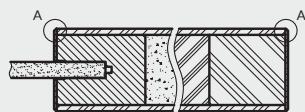

Szyby z kolekcji VETRO posiadają awers i rewers (ważne w zestawieniu obok siebie drzwi otwieranych odwrotnie). Przekroje poziome zamieszczone obok przedstawiają ułożenie szyby w wersji awers. Przy wyborze wersji rewers szyba jest obrócona o 180° wokół pionowej osi.

Przekrój poziomy drzwi A1-A4, A12-A15

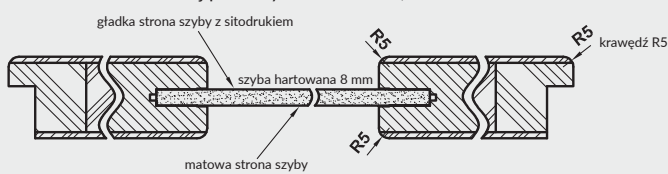

Przekrój poziomy drzwi VETRO A5, A10-A11

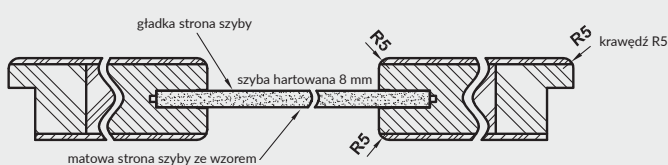

Cena skrzydła nie obejmuje ceny ościeżnicy i klamki

MODEL

VETRO A1-A5, A10-A15

Dekor DRE-Cell i Dekor 3D

969 zł netto | 1191,87 zł brutto

W STANDARDZIE

- » wzmocniona rama z płyty MDF
- » wypełnienie płyta wiórowa otworowa
- » szyba hartowana gr. 8 mm

OPCJE BEZ DOPŁATY

- » możliwość wykonania podcięcia wentylacyjnego (A)
- » skrzydło z szybą w ułożeniu rewers
- » VETRO A1 do wyboru cztery rodzaje szyby: DECORMAT, DECORMAT BRĄZ, DECORMAT GRAFIT i szyba przezroczysta

OPCJE ZA DOPŁATĄ - TYLKO BIAŁA MAT

- » skrzydła bezprzylgowe rozwierne 74 zł | 91,02 zł
- » **UWAGA:** trzeci zawias Estetic 80 do drzwi bezprzylgowych (dopłata doliczana jest do ceny ościeżnicy) 120 zł | 147,60 zł

podcięcie wentylacyjne (A)

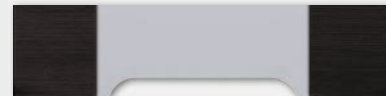

SKRZYDŁO PRZYLGOWE

- » krawędź R5 **rys. 1**
- » 3 zawiasy wkręcane koloru srebrnego
- » zamek zasuwkowy na klucz zwykły, blokadę łazienkową, wkładkę patentową lub zamek oszczędnościowy

SKRZYDŁO BEZPRZYLGOWE ROZWIERNE (dopłata 74 zł netto)

TYLKO BIAŁA MAT

- » krawędź bez przylgi **rys. 2**
- » gniazda pod 2 zawiasy wpuszczane Estetic 80 (zawiasy stanowią wyposażenie ościeżnicy)
- » zamek magnetyczny na klucz zwykły, blokadę łazienkową, wkładkę patentową lub zamek oszczędnościowy

SKRZYDŁO PRZESUWNE

- » krawędź bez przylgi **rys. 2**
- » gniazdo pod zamek hakowy i/lub uchwyty

UWAGA: Skrzydła VETRO A w wersji przesuwnej nie pasują do systemu przesuwnego z kasetą ościeżnicową PA.

UWAGA: Brak możliwości skracania skrzydeł.
Do skrzydeł przylgowych VETRO należy stosować ościeżnice z 3 zawiasami.
VETRO A - „80”-„100” - z podcięciem spełnia wymogi wentylacyjności.

rys. 1



krawędź R5

rys. 2



krawędź bez przylgi



VETRO A1



VETRO A2



VETRO A3



VETRO A4



VETRO A5



VETRO A10



VETRO A11



VETRO A12



VETRO A13



VETRO A14



VETRO A15



VETRO B14 - dąb evoke

Dekor DRE-Cell	biały (struktura)	biała mat	sosna biała	wiąz syberyjski	dąb piaskowy	dąb bielony ryfla	dąb vintage	orzech karmelowy
	dąb złoty ryfla	wiąz antracyt	wenge ciemne	kasztan marmone struktura	czarna mat 2	jasna szara mat	dąb evoke	dąb toffi***, *
Dekor 3D	dąb grand	wiąz	orzech amerykański	heban*	dąb polski 3D	*** dekor tylko w ułożeniu poziomym * dekor dostępny do wyczerpania zapasów		

UWAGA: W kolorze biała mat skrzydła dostępne również w wersji bezprzylgowej rozwiernej.

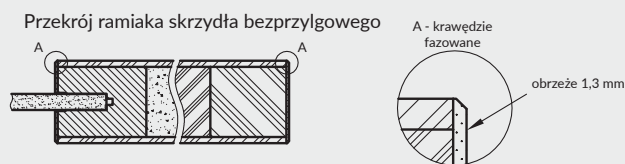

Szyby z kolekcji VETRO posiadają awers i rewers (ważne w zestawieniu obok siebie drzwi otwieranych odwrotnie). Przekroje poziome zamieszczone obok przedstawiają ułożenie szyby w wersji awers. Przy wyborze wersji rewers szyba jest obrócona o 180° wokół pionowej osi.

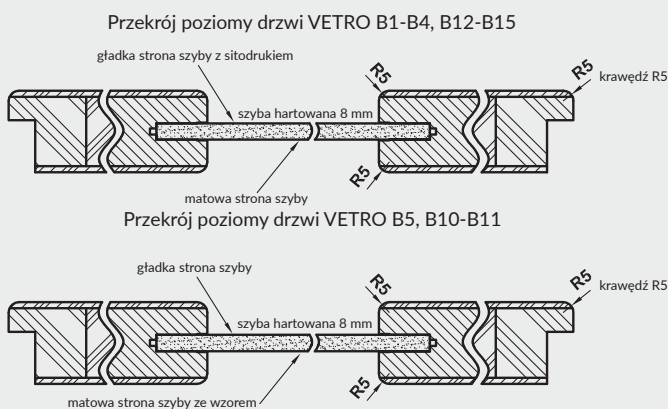

Cena skrzydła nie obejmuje ceny ościeżnicy i klamki

MODEL

VETRO B1-B5, B10-B15

Dekor DRE-Cell i Dekor 3D

899 zł netto | 1105,77 zł brutto

W STANDARDZIE

- » wzmocniona rama z płyty MDF
- » wypełnienie płyta wiórowa otworowa
- » szyba hartowana gr. 8 mm

OPCJE BEZ DOPŁATY

- » możliwość wykonania podcięcia wentylacyjnego (B)
- » VETRO B1 do wyboru cztery rodzaje szyby: DECORMAT, DECORMAT BRĄZ, DECORMAT GRAFIT i szyba przezroczysta
- » skrzydło z szybą w ułożeniu rewers

OPCJE ZA DOPŁATĄ - TYLKO BIAŁA MAT

- » skrzydła bezprzylgowe rozwierne 74 zł | 91,02 zł
- » **UWAGA:** trzeci zawias Estetic 80 do drzwi bezprzylgowych (dopłata doliczana jest do ceny ościeżnicy) 120 zł | 147,60 zł

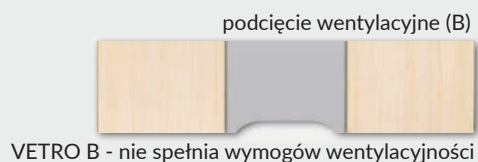

SKRZYDŁO PRZYLGOWE

- » krawędź R5 **rys. 1**
- » 3 zawiasy wkręcane koloru srebrnego
- » zamek zasuwkowy na klucz zwykły, blokadę łazienkową, wkładkę patentową lub zamek oszczędnościowy

SKRZYDŁO BEZPRZYLGOWE ROZWIERNE (dopłata 74 zł netto)

TYLKO BIAŁA MAT

- » krawędź bez przylgi **rys. 2**
- » gniazda pod 2 zawiasy wpuszczane Estetic 80 (zawiasy stanowią wyposażenie ościeżnicy)
- » zamek magnetyczny na klucz zwykły, blokadę łazienkową, wkładkę patentową lub zamek oszczędnościowy

rys. 1



krawędź R5

rys. 2



krawędź bez przylgi

SKRZYDŁO PRZESUWNE

- » krawędź bez przylgi **rys. 2**
- » gniazdo pod zamek hakowy i/lub uchwyty

UWAGA: Skrzydła VETRO B o szerokości „70” nie pasują do systemu przesuwnego z kasetą ościeżnicową PA.

UWAGA: Brak możliwości skracania skrzydeł. Do skrzydeł przylgowych VETRO należy stosować ościeżnice z 3 zawiasami. VETRO B – nie spełnia wymogów wentylacyjności.



VETRO B1

VETRO B2

VETRO B3

VETRO B4

VETRO B5

VETRO B10



VETRO B11

VETRO B12

VETRO B13

VETRO B14

VETRO B15



VETRO D1 wiąz antracyt

Dekor DRE-Cell	biały (struktura)	biała mat	sosna biała	wiąz syberyjski	dąb piaskowy	dąb bielony ryfla	dąb vintage	orzech karmelowy
	wiąz antracyt	wenge ciemne	kasztan marmone struktura	czarna mat 2	jasna szara mat	dąb evoke	dąb toffi***, *	dąb złoty ryfla
Dekor 3D	dąb grand	wiąz	orzech amerykański	heban*	dąb polski 3D	*** dekor tylko w usłojeniu poziomym * dekor dostępny do wyczerpania zapasów		

UWAGA: W kolorze biała mat skrzydła dostępne również w wersji bezprzylgowej rozwiernej.

Szyby z kolekcji VETRO posiadają awers i rewers (ważne w zestawieniu obok siebie drzwi otwieranych odwrotnie). Przekrój poziomy zamieszczony poniżej przedstawia ułożenie szyby w wersji awers. Przy wyborze wersji rewers szyba jest obrócona o 180° wokół pionowej osi.

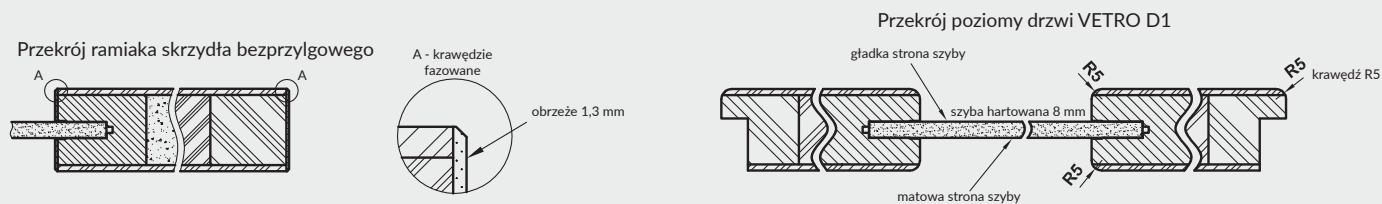

Cena skrzydła nie obejmuje ceny ościeżnicy i klamki

MODEL

VETRO D1

Dekor DRE-Cell i 3D

899 zł netto | 1105,77 zł brutto

W STANDARDZIE

- » wzmocniona rama z płyty MDF: element wąski o stałej szerokości, element szeroki o zmiennej szerokości
- » wypełnienie płyta wiórowa otworowa
- » szyba hartowana gr. 8 mm o stałej szerokości (niezależnie od szerokości skrzydła)

OPCJE BEZ DOPŁATY

- » skrzydło z szybą w ułożeniu rewers

OPCJE ZA DOPŁATĄ

- » podcięcie wentylacyjne 27 zł | 33,21 zł
- » szyba laminowana hartowana czarna 80 zł | 98,40 zł

SKRZYDŁO PRZYLGOWE

- » krawędź R5 **rys. 1**
- » 3 zawiasy wkręcane koloru srebrnego
- » zamek zasuwkowy na klucz zwykły, blokadę łazienkową, wkładkę patentową lub zamek oszczędnościowy

SKRZYDŁO BEZPRZYLGOWE ROZWIERNE (dopłata 74 zł netto)

TYLKO BIAŁA MAT

- » krawędź bez przyłgi **rys. 2**
- » gniazda pod 2 zawiasy wpuszczane Estetic 80 (zawiasy stanowią wyposażenie ościeżnicy)
- » zamek magnetyczny na klucz zwykły, blokadę łazienkową, wkładkę patentową lub zamek oszczędnościowy

rys. 1



krawędź R5

rys. 2



krawędź bez przyłgi

OPCJE ZA DOPŁATĄ - TYLKO BIAŁA MAT

- » skrzydła bezprzylgowe rozwierne 74 zł | 91,02 zł
- » **UWAGA:** trzeci zawias Estetic 80 do drzwi bezprzylgowych (dopłata doliczana jest do ceny ościeżnicy) 120 zł | 147,60 zł

podcięcie wentylacyjne

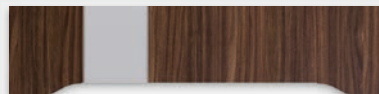

SKRZYDŁO PRZESUWNE

- » krawędź bez przyłgi **rys. 2**
- » gniazdo pod zamek hakowy i/lub uchwyty

UWAGA: Skrzydła VETRO D w wersji przesuwnej nie pasują do systemu przesuwnego z kasetą ościeżnicową PA.

UWAGA: Brak możliwości skracania skrzydeł. VETRO D – spełnia wymogi wentylacyjności dla szer. „80” - „100” z podcięciem wentylacyjnym. Do skrzydeł przylgowych VETRO należy stosować ościeżnice z 3 zawiasami.



VETRO D1
szyba
przezroczysta

VETRO D1
szyba decormat

VETRO D1
szyba decormat
brąz

VETRO D1
szyba decormat
grafit



LUMIO 1 - biel alpejska

Dekor
FINISH

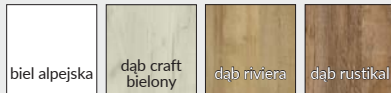

Cena skrzydła nie obejmuje ceny ościeżnicy i klamki

MODEL

LUMIO 1 - 9

Dekor FINISH

499 zł netto | 613,77 zł brutto

W STANDARDZIE

- » ramiaki z płyt drewnopochodnych
- » szyba MAT DRE gr. 4 mm
- » wstawki płaskie (LUMIO 7-9)

OPCJE BEZ DOPŁATY

- » szyby DECORMAT BRAŹ, DECORMAT GRAFIT i szyba przezroczysta
- » otwory pod tuleje wentylacyjne
- » płytka płaska HDF 4mm czarna lakierowana połysk w modelach LUMIO 1, 7, 9 - zamiast szyby

SKRZYDŁO PRZYLGOWE

- » krawędź prosta **rys. 1**
- » 3 zawiasy wkręcane koloru srebrnego
- » zamek zasuwkowy na klucz zwykły, blokadę łazienkową, wkładkę patentową lub zamek oszczędnościowy

UWAGA: Do skrzydeł przylgowych LUMIO należy stosować ościeżnice z 3 zawiasami.

OPCJE ZA DOPŁATĄ

» tuleje wentylacyjne tworzywowe	1 szt. 6 zł 7,38 zł
» skrzydła „90” i „100”	50 zł 61,50 zł
» podcięcie wentylacyjne	27 zł 33,21 zł
» skrót rekuperacyjny -15 mm	27 zł 33,21 zł
» szyba czarna VSG 22.1 zespolona bezpieczna	75 zł 92,25 zł
LUMIO 1	167 zł 205,41 zł
LUMIO 2	262 zł 322,26 zł
LUMIO 3, 6	356 zł 437,88 zł
LUMIO 4	451 zł 554,73 zł
LUMIO 5	15 zł 18,45 zł
LUMIO 7	30 zł 36,90 zł
LUMIO 9	
» drzwi dwuskrzydłowe	cena skrzydła x2

rys. 1



krawędź prosta

* Uwaga: ze stanów magazynowych dostępne są wybrane konfiguracje modeli LUMIO 1 i LUMIO 9 przylgowe w kolorze biel alpejska.

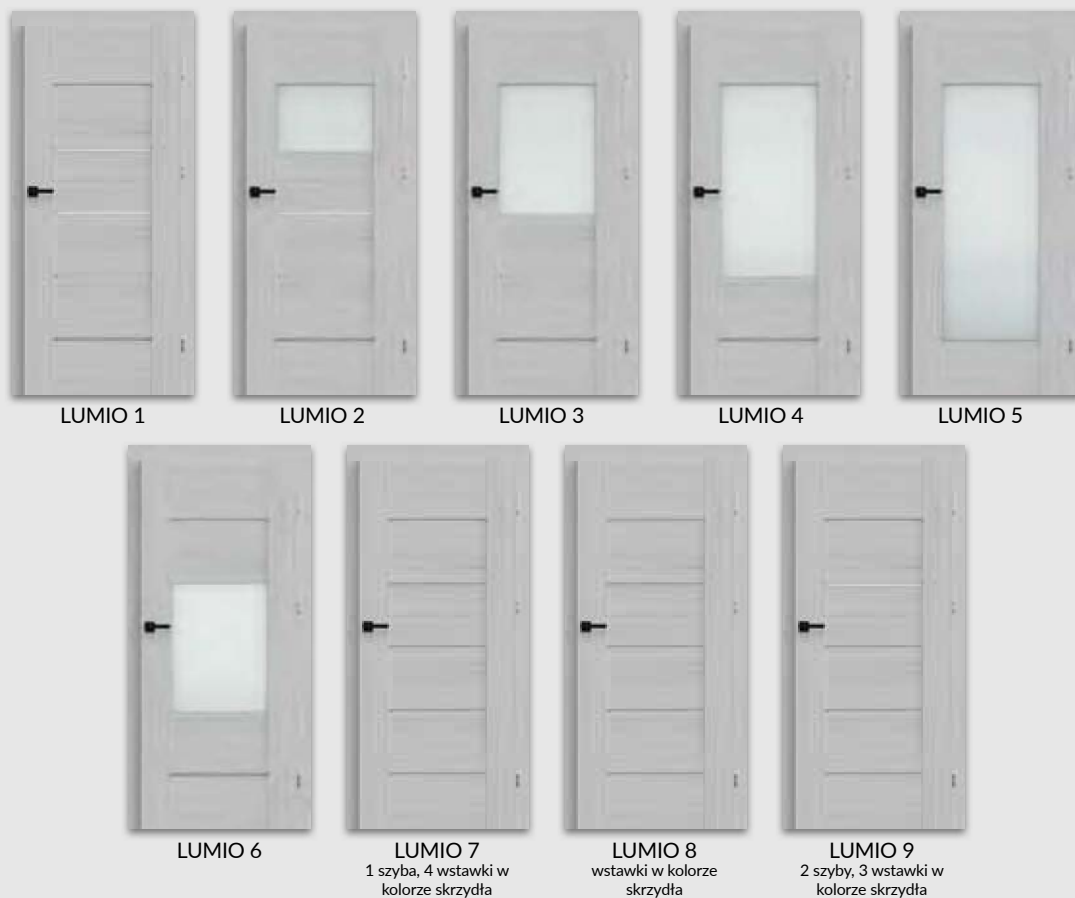



VICO 7 - dąb riviera

Dekor
FINISH

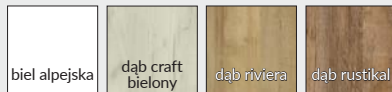

Cena skrzydła nie obejmuje ceny ościeżnicy i klamki

MODEL

VICO 1 - 7

Dekor FINISH

499 zł netto | 613,77 zł brutto

W STANDARDZIE

- » ramiaki z płyt drewnopochodnych
- » szyba MAT DRE gr. 4 mm
- » wstawki płaskie (VICO 5-7)

OPCJE BEZ DOPŁATY

- » szyby DECORMAT BRĄZ, DECORMAT GRAFIT i szyba przeźroczysta
- » otwory pod tuleje wentylacyjne
- » płytina płaska HDF 4mm czarna lakierowana połysk w modelach VICO 1, 5, 7 - zamiast szyby

SKRZYDŁO PRZYLGOWE

- » krawędź prosta **rys. 1**
- » 3 zawiasy wkręcane koloru srebrnego
- » zamek zasuwkowy na klucz zwykły, blokadę łazienkową, wkładkę patentową lub zamek oszczędnościowy

UWAGA: Do skrzydeł przylgowych VICO należy stosować ościeżnice z 3 zawiasami.

OPCJE ZA DOPŁATĄ

- » tuleje wentylacyjne tworzywowe 1 szt. 6 zł | 7,38 zł
- » skrzydła „90” i „100” 50 zł | 61,50 zł
- » podcięcie wentylacyjne 27 zł | 33,21 zł
- » skrót rekuperacyjny -15 mm 27 zł | 33,21 zł
- » szyba czarna VSG 22.1 zespolona bezpieczna **NOWOŚĆ**
- VICO 1 204 zł | 250,92 zł
- VICO 2 296 zł | 364,08 zł
- VICO 3,4 348 zł | 428,04 zł
- VICO 5 34 zł | 41,82 zł
- VICO 7 68 zł | 83,64 zł
- » drzwi dwuskrzydłowe cena skrzydła x2

rys. 1



krawędź
prosta





BERGE 6 - biały

Dekor
malowany



biały lakier akrylowy UV - RAL 9003
 ecru - RAL 9001
 latte - Flugger 4362, NCS S1505-Y50R
 popielaty - RAL 7035

Cena skrzydła nie obejmuje ceny ościeżnicy i klamki

MODEL

BERGE 1-7

Dekor

1023 zł netto | 1258,29 zł brutto

W STANDARDZIE

- » skrzydło malowane lakierem akrylowym UV
- » ramiaki z płyt drewnopochodnych
- » szyba MAT DRE gr. 4 mm
- » płyciny profilowane MDF gr. 19 mm

OPCJE BEZ DOPŁATY

- » szyby DECORMAT BRĄZ, DECORMAT GRAFIT i szyba przezroczysta
- » otwory pod tuleje wentylacyjne

OPCJE ZA DOPŁATĄ

- » tuleje wentylacyjne tworzywowe 1 szt. 6 zł | 7,38 zł
- » skrzydła bezprzylgowe rozwierne 74 zł | 91,02 zł
- » skrzydła „90” i „100” 55 zł | 67,65 zł
- » podcięcie wentylacyjne 27 zł | 33,21 zł
- » listwa przymykowa drzwi dwuskrzydłowych bezprzylgowych 39 zł | 47,97 zł
- » drzwi dwuskrzydłowe cena skrzydła x2
- » **UWAGA:** trzeci zawias Estetic 80 do drzwi bezprzylgowych (dopłata doliczana jest do ceny ościeżnicy) 120 zł | 147,60 zł

SKRZYDŁO PRZYLGOWE

- » krawędź prosta **rys. 1**
- » 3 zawiasy wkręcane koloru srebrnego
- » zamek zasuwkowy na klucz zwykły, blokadę łazienkową, wkładkę patentową lub zamek oszczędnościowy

SKRZYDŁO BEZPRZYLGOWE ROZWIERNE (dopłata 74 zł netto)

- » krawędź bez przylgi **rys. 2**
- » gniazda pod 2 zawiasy wpuszczane Estetic 80 (zawiasy stanowią wyposażenie ościeżnicy)
- » zamek magnetyczny na klucz zwykły, blokadę łazienkową, wkładkę patentową lub zamek oszczędnościowy w kolorze stalowym, czarnym lub białym do wyboru

SKRZYDŁO PRZESUWNE

- » krawędź bez przylgi **rys. 2**
- » gniazdo pod zamek hakowy i/lub uchwyty

UWAGA: Do skrzydeł przylgowych BERGE należy stosować ościeżnice z 3 zawiasami.

rys. 1



rys. 2



Dla zapewnienia wysokiej jakości produktów malowanych, przed lakierowaniem zarówno skrzydła drzwiowe, jak i ościeżnice oklejone są specjalnym materiałem stanowiącym jednolity podkład.





EVEN 0 - popielaty

Dekor
malowany



biały lakier akrylowy UV - RAL 9003
 ecru - RAL 9001
 latte - Flugger 4362, NCS S1505-Y50R
 popielaty - RAL 7035

Cena skrzydła nie obejmuje ceny ościeżnicy i klamki

MODEL

EVEN 0-6

Dekor

967 zł netto | **1189,41 zł brutto**

W STANDARDZIE

- » skrzydło malowane lakierem akrylowym UV
- » ramiaki z płyt drewnopochodnych
- » szyba MAT DRE gr. 4 mm

OPCJE BEZ DOPŁATY

- » szyby DECORMAT BRĄZ, DECORMAT GRAFIT i szyba przeźroczysta
- » otwory pod tuleje wentylacyjne

OPCJE ZA DOPŁATĄ

» tuleje wentylacyjne tworzywowe	1 szt. 6 zł 7,38 zł
» skrzydła bezprzylgowe rozwierne	74 zł 91,02 zł
» skrzydła „90” i „100”	55 zł 67,65 zł
» podcięcie wentylacyjne	27 zł 33,21 zł
» listwa przymykowa drzwi dwuskrzydłowych bezprzylgowych	39 zł 47,97 zł
» drzwi dwuskrzydłowe	cena skrzydła x2
» UWAGA: trzeci zawias Estetic 80 do drzwi bezprzylgowych (dopłata doliczana jest do ceny ościeżnicy)	120 zł 147,60 zł

SKRZYDŁO PRZYLGOWE

- » krawędź prosta **rys. 1**
- » 3 zawiasy wkręcane koloru srebrnego
- » zamek zasuwkowy na klucz zwykły, blokadę łazienkową, wkładkę patentową lub zamek oszczędnościowy

rys. 1



SKRZYDŁO BEZPRZYLGOWE ROZWIERNE (dopłata 74 zł netto)

- » krawędź bez przylgi **rys. 2**
- » gniazda pod 2 zawiasy wpuszczane Estetic 80 (zawiasy stanowią wyposażenie ościeżnicy)
- » zamek magnetyczny na klucz zwykły, blokadę łazienkową, wkładkę patentową lub zamek oszczędnościowy w kolorze stalowym, czarnym lub białym do wyboru

rys. 2



SKRZYDŁO PRZESUWNE

- » krawędź bez przylgi **rys. 2**
- » gniazdo pod zamek hakowy i/lub uchwyty

UWAGA: Do skrzydeł przylgowych należy stosować ościeżnice z 3 zawiasami.

Dla zapewnienia wysokiej jakości produktów malowanych, przed lakierowaniem zarówno skrzydła drzwiowe, jak i ościeżnice oklejone są specjalnym materiałem stanowiącym jednolity podkład.





NESTOR 12 - białe

Dekor
malowany



biały lakier akrylowy UV - RAL 9003
 ecru - RAL 9001
 latte - Flugger 4362, NCS S1505-Y50R
 popielaty - RAL 7035

Cena skrzydła nie obejmuje ceny ościeżnicy i klamki

MODEL

NESTOR 1-6, 10, 11, 12

Dekor

1150 zł netto | 1414,50 zł brutto

W STANDARDZIE

- » skrzydło malowane lakierem akrylowym UV
- » ramiaki z płyt drewnopochodnych
- » szyba MAT DRE gr. 4 mm
- » płytki profilowane MDF gr. 19 mm

OPCJE BEZ DOPŁATY

- » szyby DECORMAT BRĄZ, DECORMAT GRAFIT i szyba przezroczysta
- » otwory pod tuleje wentylacyjne

OPCJE ZA DOPŁATĄ

- » tuleje wentylacyjne tworzywowe 1 szt. 6 zł | 7,38 zł
- » skrzydła bezprzylgowe rozwiernie 74 zł | 91,02 zł
- » skrzydła „90” i „100” 55 zł | 67,65 zł
- » podcięcie wentylacyjne 27 zł | 33,21 zł
- » listwa przymykowa drzwi dwuskrzydłowych bezprzylgowych 39 zł | 47,97 zł
- » drzwi dwuskrzydłowe cena skrzydła x2
- » **UWAGA:** trzeci zawias Estetic 80 do drzwi bezprzylgowych (dopłata doliczana jest do ceny ościeżnicy) 120 zł | 147,60 zł

SKRZYDŁO PRZYLGOWE

- » krawędź prosta **rys. 1**
- » 3 zawiasy wkręcane koloru srebrnego
- » zamek zasuwkowy na klucz zwykły, blokadę łazienkową, wkładkę patentową lub zamek oszczędnościowy

SKRZYDŁO BEZPRZYLGOWE ROZWIERNIE (dopłata 74 zł netto)

- » krawędź bez przylgi **rys. 2**
- » gniazda pod 2 zawiasy wpuszczane Estetic 80 (zawiasy stanowią wyposażenie ościeżnicy)
- » zamek magnetyczny na klucz zwykły, blokadę łazienkową, wkładkę patentową lub zamek oszczędnościowy w kolorze stalowym, czarnym lub białym do wyboru

SKRZYDŁO PRZESUWNE

- » krawędź bez przylgi **rys. 2**
- » gniazdo pod zamek hakowy i/lub uchwyty

UWAGA: Do skrzydeł przylgowych NESTOR należy stosować ościeżnice z 3 zawiasami.

rys. 1



krawędź prosta

rys. 2



krawędź bez przylgi

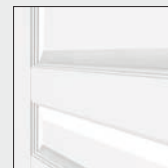

płycina NESTOR

Dla zapewnienia wysokiej jakości produktów malowanych, przed lakierowaniem zarówno skrzydła drzwiowe, jak i ościeżnice oklejone są specjalnym materiałem stanowiącym jednolity podkład.



NESTOR 1



NESTOR 2



NESTOR 3



NESTOR 4



NESTOR 5



NESTOR 6



NESTOR 10



NESTOR 11



NESTOR 12

NOWY MODEL



VETRO E - popielaty

Dekor
malowany



biały lakier akrylowy UV - RAL 9003
 ecru - RAL 9001
 latte - Flugger 4362, NCS S1505-Y50R
 popielaty - RAL 7035

Przekrój poziomy drzwi VETRO E

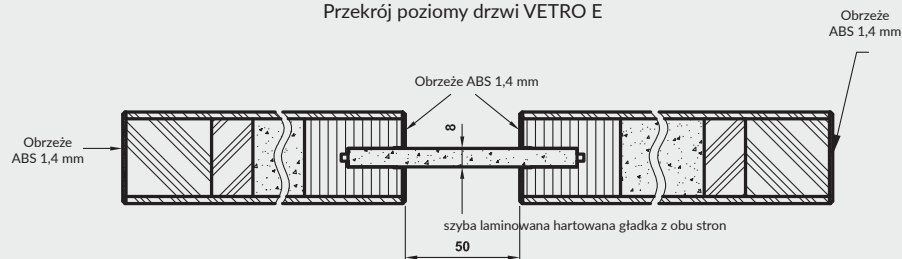

Cena skrzydła nie obejmuje ceny ościeżnicy i klamki

MODEL

VETRO E szyba DECORMAT laminowana

VETRO E szyba czarna laminowana

Dekor

1091 zł netto | 1341,93 zł brutto

1298 zł netto | 1596,54 zł brutto

W STANDARDZIE

- » skrzydło malowane lakierem akrylowym UV
- » wzmocniona rama z płyty MDF: element wąski o stałej szerokości, element szeroki o zmiennej szerokości
- » wypełnienie płyta wiórowa otworowa
- » szyba laminowana hartowana DECORMAT gr. 8 mm o stałej szerokości (niezależnie od szerokości skrzydła) lub szyba laminowana hartowana czarna (nieprzezierna) 8 mm o stałej szerokości (niezależnie od szerokości skrzydła)

SKRZYDŁO BEZPRZYLGOWE ROZWIERNIE

- » krawędź bez przylgi **rys. 1**
- » gniazda pod 2 zawiasy wpuszczane Estetic 80 (zawiasy stanowią wyposażenie ościeżnicy)
- » zamek magnetyczny na klucz zwykły, blokadę łazienkową, wkładkę patentową lub zamek oszczędnościowy w kolorze stalowym, czarnym lub białym do wyboru

UWAGA: Brak możliwości skracania skrzydeł.

VETRO E – spełnia wymogi wentylacyjności dla szer. „80” - „100” z podcięciem wentylacyjnym.

Dla zapewnienia wysokiej jakości produktów malowanych, przed lakierowaniem zarówno skrzydła drzwiowe, jak i ościeżnice oklejone są specjalnym materiałem stanowiącym jednolity podkład.

OPCJE ZA DOPŁATĄ

- » **UWAGA:** trzeci zawias Estetic 80 do drzwi bezprzylgowych (dopłata doliczana jest do ceny ościeżnicy) 120 zł | 147,60 zł
- » podcięcie wentylacyjne 27 zł | 33,21 zł

podcięcie wentylacyjne

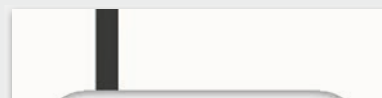

rys. 1



krawędź bez przylgi



VETRO E
biały
(szyba czarna)



VETRO E
ecru
(szyba czarna)



VETRO E
latte
(szyba DECORMAT)



VETRO E
popielaty
(szyba DECORMAT)



NOVA 10 - miedź antyczna

Dekor

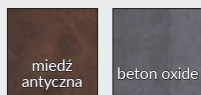

Cena skrzydła nie obejmuje ceny ościeżnicy i klamki

MODEL	Dekor
NOVA 10	483 zł netto 594,09 zł brutto
NOVA 20, NOVA 40	775 zł netto 953,23 zł brutto
NOVA 30	1105 zł netto 1359,15 zł brutto

W STANDARDZIE

- » rama z drewna iglastego
- » wypełnienie „plaster miodu”
- » szyba MAT DRE gr. 4 mm
- » obrzeże w kolorze czarnym

OPCJE BEZ DOPŁATY

- » tuleje wentylacyjne
- » trzeci zawias do skrzydła przylgowego
- » szyby DECORMAT BRĄZ, DECORMAT GRAFIT i szyba przezroczysta

SKRZYDŁO PRZYLGOWE

- » krawędź prosta rys. 1
- » 2 zawiasy wkręcane koloru srebrnego
- » zamek zasuwkowy w kolorze srebrnym na klucz zwykły, blokadę łazienkową, wkładkę patentową lub zamek oszczędnościowy

SKRZYDŁO BEZPRZYLGOWE ROZWIERNE (dopłata 74 zł netto)

- » krawędź bez przyłgi rys. 2
- » gniazda pod 2 zawiasy wpuszczane Estetic 80 (zawiasy stanowią wyposażenie ościeżnicy)
- » zamek magnetyczny na klucz zwykły, blokadę łazienkową, wkładkę patentową lub zamek oszczędnościowy w kolorze stalowym, czarnym lub białym do wyboru

SKRZYDŁO PRZESUWNE

- » krawędź bez przyłgi rys. 2
- » gniazdo pod zamek hakowy i/lub uchwyty

OŚCIEŻNICE

- » do skrzydeł z kolekcji NOVA polecamy ościeżnice w kolorze folii lub w kolorze DRE-CELL czarna mat 2

OPCJE ZA DOPŁATĄ

- » pakiet Silent 37dB (uszczelka opadająca + wypełnienie akustyczne) - NOVA 10 470 zł | **578,10 zł** **NOWOŚĆ**
- » wypełnienie płyta wiórowa otworowa 112 zł | **137,76 zł**
- » skrzydła bezprzylgowe rozwiernie 74 zł | **91,02 zł**
- » skrzydła „90”, „100” 25 zł | **30,75 zł**
- » podcięcie wentylacyjne 27 zł | **33,21 zł**
- » kratka wentylacyjna tworzywowa 26 zł | **31,98 zł**
- » kratka wentylacyjna aluminiowa 109 zł | **134,07 zł**
- » Istnieje możliwość zakupu samego bulaja metalowego w kolorze czarnym lub stali nierdzewnej w cenie 485 zł | **596,55 zł**
- » **UWAGA:** trzeci zawias Estetic 80 do drzwi bezprzylgowych (dopłata doliczana jest do ceny ościeżnicy) 120 zł | **147,60 zł**

rys. 1



rys. 2



UWAGA: pakiet Silent dotyczy skrzydeł przylgowych i bezprzylgowych jednoskrzydłowych.



NOVA 10

NOVA 20

NOVA 30

NOVA 40

Opcje modelowe do wyboru:

NOVA 10 - pełne skrzydło, brak szklenia

NOVA 20 - bulaj MDF

NOVA 30 - bulaj metalowy (szyba matowa lub przezroczysta)

NOVA 40 - ramka MDF w folii czarna mat

BULAJ metalowy NOVA 30 - w kolorze stali lub czarny. Dostępna wyłącznie szyba matowa lub przezroczysta.



WOOD M1 wzór W2 - dąb ciemny

Dekor

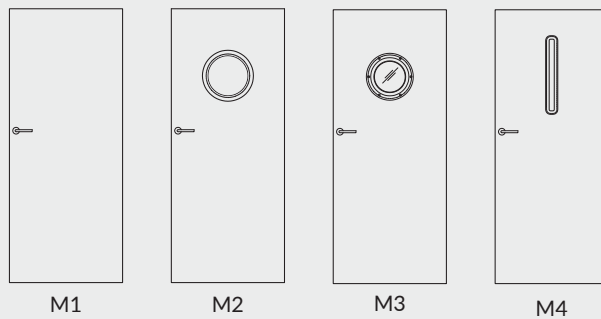
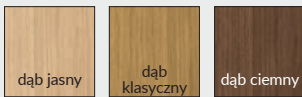

Opcje modelowe do wyboru z możliwością zastosowania wzorów grafik W1 - W4:

- M1 - pełne skrzydło, brak szklenia
- M2 - bulaj MDF w folii czarna mat
- M3 - bulaj metalowy w kolorze czarnym lub stalowym (szyba matowa lub przezroczysta)
- M4 - ramka MDF w folii czarna mat

Cena skrzydła nie obejmuje ceny ościeżnicy i klamki

WZÓR	M1	M2, M4	M3
WOOD	935 zł 1150,05 zł	1146 zł 1409,58 zł	1476 zł 1815,48 zł

W STANDARDZIE

- » płaszczyzna skrzydła oklejona materiałem podkładowym, nadruk wzoru i polakierowana
- » lakier matowy
- » rama z płyty MDF
- » wypełnienie plaster miodu
- » szyba MAT DRE gr.4 m

SKRZYDŁO BEZPRZYLGOWE ROZWIERNE

- » krawędź bez przylgi w kolorze skrzydła
- » gniazda pod 2 zawiasy wpuszczane Estetic 80 kolor zawiasów stalowy, czarny lub biały (zawiasy stanowią wyposażenie ościeżnicy)
- » zamek magnetyczny na klucz zwykły, blokadę łazienkową, wkładkę patentową lub zamek oszczędnościowy w kolorze stalowym, czarnym lub białym do wyboru

OŚCIEŻNICE

- » do skrzydeł z kolekcji WOOD polecamy ościeżnice lakierowane w technologii DRE-PRINT w dekorze skrzydła

OPCJE BEZ DOPŁATY

- » otwory pod tuleje wentylacyjne
- » szyby DECORMAT BRĄZ, DECORMAT GRAFIT i szyba przezroczysta

OPCJE ZA DOPŁATĄ

- » skrzydła „100” 55 zł | 67,65 zł
- » wypełnienie płyta wiórowa otworowa 112 zł | 137,76 zł
- » podcięcie wentylacyjne 27 zł | 33,21 zł
- » **UWAGA:** trzeci zawias Estetic 80 do drzwi bezprzylgowych (dopłata doliczana jest do ceny ościeżnicy) 120 zł | 147,60 zł
- » kratka wentylacyjna aluminiowa 109 zł | 134,07 zł

rys. 1



krawędź bez przylgi



W1

W2

W3

W4



CLARO M1

Dekor



Cena skrzydła nie obejmuje ceny ościeżnicy i klamki

WZÓR	M1	M2, M4	M3
CLARO (G0) lakier mat	804 zł 988,92 zł	1015 zł 1248,45 zł	1345 zł 1654,35 zł
CLARO (G0) lakier połysk	934 zł 1148,82 zł	1144 zł 1407,12 zł	1474 zł 1813,02 zł

W STANDARDZIE LAKIER POŁYSK

- » płaszczyzna skrzydła oklejona materiałem podkładowym i polakierowana
- » lakier połyskowy
- » rama z płyty MDF
- » wypełnienie płyta wiórowo otworowa
- » szyba MAT DRE gr.4 mm

W STANDARDZIE LAKIER MAT

- » płaszczyzna skrzydła oklejona materiałem podkładowym i polakierowana
- » lakier matowy
- » rama z płyty MDF
- » wypełnienie „plaster miodu”
- » szyba MAT DRE gr.4 mm

SKRZYDŁO BEZPRZYLGOWE ROZWIERNE

- » krawędź bez przyłgi w kolorze białym lub czarnym rys. 1
- » gniazda pod 2 zawiasy wpuszczane Estetic 80 kolor zawiasów biały, stalowy lub czarny (zawiasy stanowią wyposażenie ościeżnicy)
- » zamek magnetyczny na klucz zwykły, blokadę łazienkową, wkładkę patentową lub zamek oszczędnościowy w kolorze stalowym, czarnym lub białym do wyboru

OŚCIEŻNICE

- » do skrzydeł z kolekcji CLARO polecamy ościeżnice lakierowane w technologii DRE-PRINT białe, czarne lub w folii DRE-CELL czarna mat 2

OPCJE BEZ DOPŁATY

- » otwory pod tuleje wentylacyjne
- » szyby DECORMAT BRAZ, DECORMAT GRAFIT i szyba przezroczysta

OPCJE ZA DOPŁATĄ

- | | |
|---|--------------------|
| » skrzydła „100” | 55 zł 67,65 zł |
| » podcięcie wentylacyjne | 27 zł 33,21 zł |
| » wypełnienie płyta wiórowa otworowa w skrzydłach lakierowanych mat | 112 zł 137,76 zł |
| » UWAGA: trzeci zawias Estetic 80 do drzwi bezprzylgowych (dopłata doliczana jest do ceny ościeżnicy) | 120 zł 147,60 zł |
| » kratka wentylacyjna aluminiowa | 109 zł 134,07 zł |

rys. 1



krawędź bez przyłgi



Obrzeże białe, zamek biały



Obrzeże czarne, zamek czarny



M 1 - CLARO

M 2 - CLARO

M 3 - CLARO

M 4 - CLARO

Opcje modelowe do wyboru:

- M1 - pełne skrzydło, brak szklenia
- M2 - bulaj MDF w folii czarna mat
- M3 - bulaj metalowy (szyba matowa lub przezroczysta)
- M4 - ramka MDF w folii czarna mat

BULAJ metalowy M3 - w kolorze stali lub czarny. Dostępna wyłącznie szyba matowa lub przezroczysta.

Szerokość skrzydeł: jednoskrzydłowe „60”÷„100”.

Informacje techniczne: ościeżnice: str. 140, akcesoria: str. 160-167 i 177, skrzydła drzwiowe: str. 178-186.



GRAFI M4-G2

Cena skrzydła nie obejmuje ceny ościeżnicy i klamki

WZÓR	M1	M2, M4	M3
lakier mat G1-G25	935 zł 1150,05 zł	1146 zł 1409,58 zł	1476 zł 1815,48 zł
lakier połysk G1-G25	1066 zł 1311,18 zł	1276 zł 1569,48 zł	1606 zł 1975,38 zł

W STANDARDZIE SKRZYDŁA LAKIEROWANEGO POŁYSK

- » płaszczyzna skrzydła oklejona materiałem podkładowym, nadruk wzoru i polakierowana (kolor podkładu płaszczyzny skrzydła - biały)
- » lakier połyskowy
- » rama z płyty MDF
- » wypełnienie płyta wiórowa otworowa
- » szyba MAT DRE gr.4 mm (model M2, M4)

W STANDARDZIE SKRZYDŁA LAKIEROWANEGO MAT

- » płaszczyzna skrzydła oklejona materiałem podkładowym, nadruk wzoru i polakierowana (kolor podkładu płaszczyzny skrzydła - biały)
- » lakier matowy
- » rama z płyty MDF
- » wypełnienie „plaster miodu”
- » szyba MAT DRE gr.4 mm (model M2, M4)

SKRZYDŁO BEZPRZYLGOWE ROZWIERNIE

- » krawędź bez przyłgi w kolorze białym lub czarnym rys. 1
- » gniazda pod 2 zawiasy wpuszczane Estetic 80 kolor zawiasów biały, stalowy lub czarny (zawiasy stanowią wyposażenie ościeżnicy)
- » zamek magnetyczny na klucz zwykły, blokadę łazienkową, wkładkę patentową lub zamek oszczędnościowy w kolorze stalowym, czarnym lub białym do wyboru

OŚCIEŻNICE

- » do skrzydeł z kolekcji GRAFI polecamy ościeżnice lakierowane w technologii DRE-PRINT białe, czarne lub w folii DRE-CELL czarna mat 2

OPCJE BEZ DOPŁATY

- » otwory pod tuleje wentylacyjne
- » szyby DECORMAT BRĄZ, DECORMAT GRAFIT i szyba przezroczysta

OPCJE ZA DOPŁATĄ

- » skrzydła „100” 55 zł | 67,65 zł
- » podcięcie wentylacyjne 27 zł | 33,21 zł
- » wypełnienie płyta wiórowa otworowa w skrzydłach lakierowanych mat 112 zł | 137,76 zł
- » UWAGA: trzeci zawias Estetic 80 do drzwi bezprzylgowych (dopłata doliczana jest do ceny ościeżnicy) 120 zł | 147,60 zł
- » kratka wentylacyjna aluminiowa 109 zł | 134,07 zł

rys. 1



krawędź bez przyłgi



Obrzeże białe,
zamek biały



Obrzeże czarne,
zamek czarny

Opcje modelowe do wyboru z możliwością zastosowania wzorów grafik G1-G25:

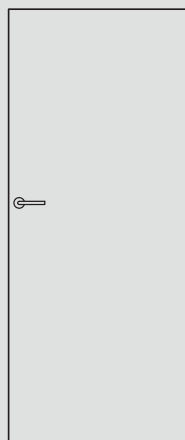

M1

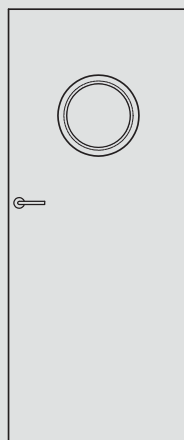

M2

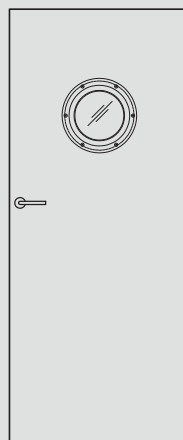

M3

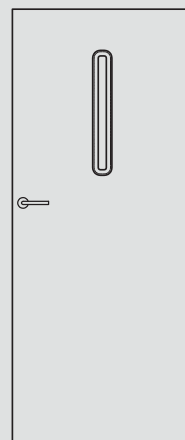

M4

- M1 - pełne skrzydło, brak szklenia
- M2 - bulaj MDF w folii czarna mat
- M3 - bulaj metalowy w kolorze czarnym lub stalowym (szyba matowa lub przezroczysta)
- M4 - ramka MDF w folii czarna mat

Wzory grafik dostępne na stronie 54-55, 162-165.



G1



G2



G3

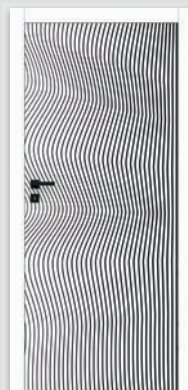

G4



G5



G6



G7



G8



G9

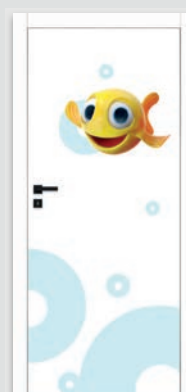

G10

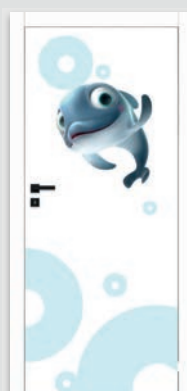

G11

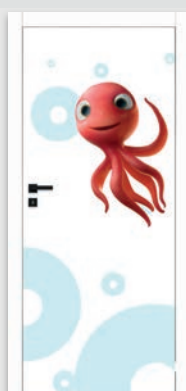

G12

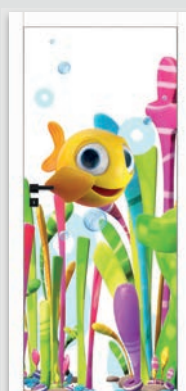

G13

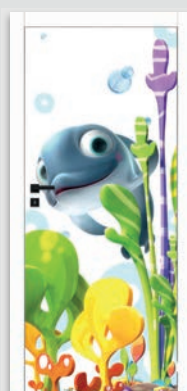

G14

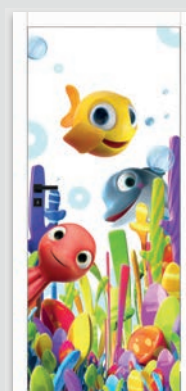

G15



G16



G17*



G18*



G19

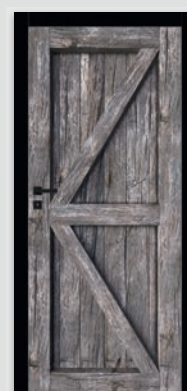

G20*



GRAFI M1 G16

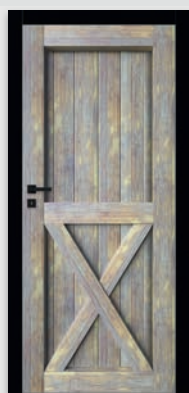

G21

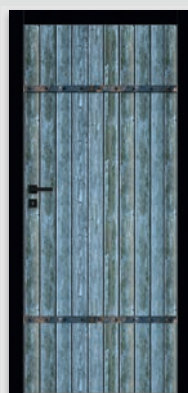

G22



G23



G24*



G25

* wzór posiada wersje dla skrzydła prawego i lewego

Szerokość skrzydeł: jednoskrzydłowe „60”÷„100”.

Informacje techniczne: ościeżnice: str. 140, akcesoria: str. 160-167 i 177, skrzydła drzwiowe: str. 178-186.



LUX 10 brzoza

Dekor

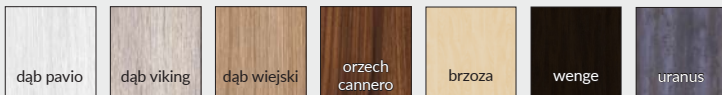

Cena skrzydła nie obejmuje ceny ościeżnicy i klamki

MODEL	LUX 10	LUX 20, LUX 40	LUX 30
cena	934 zł 1148,82 zł	1144 zł 1407,12 zł	1474 zł 1813,02 zł

W STANDARDZIE

- » płaszczyzna skrzydła oklejona materiałem podkładowym w kolorze dekoru i polakierowana
- » lakier połyskowy
- » rama z płyty MDF
- » wypełnienie płyta wiórowo otworowa
- » szyba MAT DRE gr.4 mm (model LUX 20, LUX 40)

SKRZYDŁO BEZPRZYLGOWE ROZWIERNIE

- » krawędź bez przyłgi w kolorze czarnym rys. 1
- » gniazda pod 2 zawiasy wpuszczane Estetic 80 kolor zawiasów czarny, biały lub stalowy (zawiasy stanowią wyposażenie ościeżnicy)
- » zamek magnetyczny na klucz zwykły, blokadę łazienkową, wkładkę patentową lub zamek oszczędnościowy w kolorze stalowym, czarnym lub białym do wyboru

OŚCIEŻNICE

do skrzydeł z kolekcji LUX polecamy ościeżnice lakierowane w dekorze skrzydła lub w folii DRE-CELL czarna mat 2

OPCJE BEZ DOPŁATY

- » otwory pod tuleje wentylacyjne
- » szyby DECORMAT BRĄZ, DECORMAT GRAFIT i szyba przezroczysta

OPCJE ZA DOPŁATĄ

- » skrzydła „100” 55 zł | 67,65 zł
- » podcięcie wentylacyjne 27 zł | 33,21 zł
- » UWAGA: trzeci zawias Estetic 80 do drzwi bezprzylgowych (dopłata doliczana jest do ceny ościeżnicy) 120 zł | 147,60 zł
- » kratka wentylacyjna aluminiowa 109 zł | 134,07 zł

rys. 1



krawędź bez przyłgi



Obrzeże czarne, zamek czarny



LUX 10



LUX 20



LUX 30



LUX 40

BULAJ metalowy LUX 30 - w kolorze stali lub czarny. Dostępna wyłącznie szyba matowa lub przezroczysta.



Nova 10 - dąb halifax naturalny

Laminaty
EGGER 3 mm
grupa 1

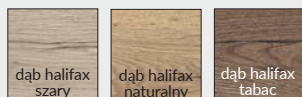

Laminaty
CLEAF 4 mm
grupa 2

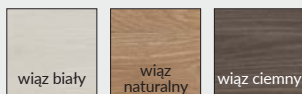

Cena skrzydła nie obejmuje ceny ościeżnicy i klamki

MODEL	grupa 1	grupa 2
NOVA 10	602 zł netto 740,46 zł brutto	961 zł netto 1182,03 zł brutto
NOVA 20, NOVA 40	813 zł netto 999,99 zł brutto	1173 zł netto 1442,79 zł brutto
NOVA 30	1143 zł netto 1405,89 zł brutto	1503 zł netto 1848,69 zł brutto

W STANDARDZIE

- » płaszczyzna skrzydła oklejona płytą laminowaną, synchroniczną o grubości 3 mm lub 4 mm
- » rama z drewna iglastego
- » wypełnienie „plaster miodu”
- » szyba MAT DRE gr. 4 mm
- » obrzeże w kolorze czarnym

OPCJE BEZ DOPŁATY

- » tuleje wentylacyjne
- » trzeci zawias do skrzydła przylgowego
- » szyby DECORMAT BRĄZ, DECORMAT GRAFIT i szyba przezroczysta

SKRZYDŁO PRZYLGOWE

- » krawędź prosta rys. 1
- » 2 zawiasy wkręcane koloru srebrnego
- » zamek zasuwkowy w kolorze srebrnym na klucz zwykły, blokadę łazienkową, wkładkę patentową lub zamek oszczędnościowy

SKRZYDŁO BEZPRZYLGOWE ROZWIERNIE (dopłata 74 zł netto)

- » krawędź bez przyłgi rys. 2
- » gniazda pod 2 zawiasy wpuszczane Estetic 80 (zawiasy stanowią wyposażenie ościeżnicy)
- » zamek magnetyczny na klucz zwykły, blokadę łazienkową, wkładkę patentową lub zamek oszczędnościowy w kolorze stalowym, czarnym lub białym do wyboru

SKRZYDŁO PRZESUWNE

- » krawędź bez przyłgi rys. 2
- » gniazdo pod zamek hakowy i/lub uchwyty

OŚCIEŻNICE

- » do skrzydeł z kolekcji NOVA polecamy ościeżnice w folii DRE-CELL czarna mat 2 oraz w laminacie CPL dąb halifax naturalny do skrzydeł wykonanych w laminacie dąb halifax naturalny, w układzie wzdłużnym w drugiej grupie cenowej CPL

OPCJE ZA DOPŁATĄ

- » pakiet Silent 37dB (uszczelka opadająca + wypełnienie akustyczne) - NOVA 10 gr.1 laminaty Egger 470 zł | **578,10 zł** **NOWOŚĆ**
- » wypełnienie płyta wiórowa otworowa 112 zł | **137,76 zł**
- » skrzydła bezprzylgowe rozwiernie 74 zł | **91,02 zł**
- » skrzydła „100” 133 zł | **163,59 zł**
- » podcięcie wentylacyjne 27 zł | **33,21 zł**
- » kratka wentylacyjna tworzywowa 26 zł | **31,98 zł**
- » kratka wentylacyjna aluminiowa 109 zł | **134,07 zł**
- » Istnieje możliwość zakupu samego bulaja metalowego w kolorze czarnym lub stali nierdzewnej w cenie 485 zł | **596,55 zł**
- » **UWAGA:** trzeci zawias Estetic 80 do drzwi bezprzylgowych (dopłata doliczana jest do ceny ościeżnicy) 120 zł | **147,60 zł**

UWAGA: pakiet Silent dotyczy skrzydeł przylgowych i bezprzylgowych jednoskrzydłowych.

rys. 1



krawędź prosta

rys. 2



krawędź bez przyłgi

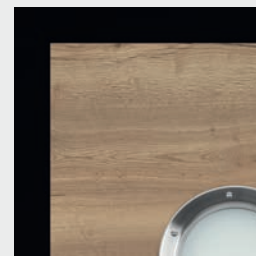

Opcja połączenia ościeżnicy w folii DRE-Cell czarna mat 2 i lamiantu dąb halifax naturalny

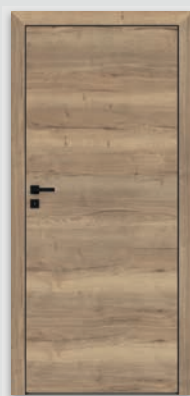

NOVA 10



NOVA 20

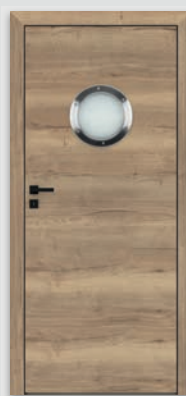

NOVA 30



NOVA 40

BULAJ metalowy Nova 30 - w kolorze stali lub czarny. Dostępna wyłącznie szyba matowa lub przezroczysta.



RIVIA 10 - biała mat/dąb vintage

Dekor DRE-Cell								
Dekor 3D						*dekor dostępny do wyczerpania zapasów **dekor dostępny jedynie w usłojeniu poziomym		

Cena skrzydła nie obejmuje ceny ościeżnicy i klamki

MODEL

Dekor DRE-Cell i Dekor 3D

RIVIA 10, 60, 70, 80, 90, 100, 110, 120, 130

638 zł netto | 784,74 zł brutto

RIVIA 20, 30

702 zł netto | 863,46 zł brutto

RIVIA 40, 50

731 zł netto | 899,13 zł brutto

W STANDARDZIE

- » rama z drewna iglastego
- » wypełnienie płyta wiórowa otworowa
- » szyba kora biała gr. 4 mm

OPCJE BEZ DOPŁATY

- » szyby chinchila lub żaluzja
- » tuleje wentylacyjne
- » trzeci zawias do skrzydła przylgowego

SKRZYDŁO PRZYLGOWE

- » krawędź prosta, ramka przyszybowa jednolita płaska **rys. 1**
- » 2 zawiasy wkręcane koloru srebrnego
- » zamek zasuwkowy na klucz zwykły, blokadę łazienkową, wkładkę patentową lub zamek oszczędnościowy

SKRZYDŁO BEZPRZYLGOWE ROZWIERNE (dopłata 74 zł netto)

- » krawędź bez przylgi, ramka przyszybowa jednolita płaska, **rys. 2**
- » gniazda pod 2 zawiasy wpuszczane Estetic 80 (zawiasy stanowią wyposażenie ościeżnicy)
- » zamek magnetyczny na klucz zwykły, blokadę łazienkową, wkładkę patentową lub zamek oszczędnościowy

SKRZYDŁO PRZESUWNE

- » krawędź bez przylgi, ramka przyszybowa jednolita płaska **rys. 2**
- » gniazdo pod zamek hakowy i/lub uchwyty

UWAGA: Skrzydło wykonane w dekorze biała mat z możliwością wyboru dekoru pasa środkowego. Krawędź skrzydła w kolorze pasa środkowego. RIVIA 40 - BULAJ oklejony folią PVC w kolorze białym, RIVIA 50 - BULAJ oklejony folią srebrną.

Konfigurator domyślnie wybiera dekor ościeżnicy w kolorze pasa środkowego skrzydła.

*** W modelu RIVIA 70 i 120 wstawka w wybranym kolorze ma ustojenie pionowe z wyjątkiem koloru dąb toffi. W pozostałych modelach wstawki mają ustojenie poziome.

OPCJE ZA DOPŁATĄ

- » szyba dekoracyjna MAT DRE, DECORMAT BRĄZ, DECORMAT GRAFIT (dotyczy skrzydła)
 - RIVIA 20, 30 14 zł | 17,22zł
 - RIVIA 40, 50 27 zł | 33,31 zł
- » szyba mleczna VSG 22.1 zespolona bezpieczna
 - RIVIA 20, 30 21 zł | 25,83 zł
 - RIVIA 40, 50 40 zł | 49,20 zł
- » skrzydła bezprzylgowe rozwiernie
 - » szerokość skrzydła „90” i „100” 25 zł | 30,75 zł
 - » podcięcie wentylacyjne 27 zł | 33,21 zł
 - » kratka wentylacyjna tworzywowa 26 zł | 31,98 zł
 - » kratka wentylacyjna aluminiowa 109 zł | 134,07 zł
- » **UWAGA:** trzeci zawias Estetic 80 do drzwi bezprzylgowych (dopłata doliczana jest do ceny ościeżnicy) 120 zł | 147,60 zł

rys. 1



rys. 2

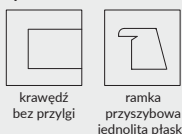



GALERIA ALU 20 - wiąz antracyt

Dekor DRE-Cell	biała mat	biały (struktura)	sosna biała	wiąz syberyjski	srebrna	dąb piaskowy	dąb bielony ryfla	dąb vintage	orzech karmelowy
	dąb złoty ryfla	orzech	wiąz antracyt	wenge ciemne	dąb toffi** , **	kasztan marrone struktura	dąb evoke	jasna szara mat	
Dekor 3D	dąb grand	wiąz	orzech amerykański	heban**	dąb polski 3D				
Laminat CPL *	biały	biały mleczny	popiel	szary ciemny	beton 2	dąb gray	dąb walijski		
	akacja	orzech celini	orzech	miodowy dąb	kasztan	orzech palony	czarny ST		

* laminat dostępny w modelach 10, 20, 30, 50, 60

** dekor dostępny do wyczerpania zapasów

*** dekor tylko w ułożeniu poziomym

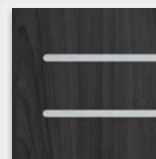

wstawki o szerokości 8 mm umiejscowione w jednej płaszczyźnie z powierzchnią drzwi z obu stron

Cena skrzydła nie obejmuje ceny ościeżnicy i klamki

MODEL	Dekor DRE-Cell i Dekor 3D	Laminat CPL 0,15-0,20 mm
GALERIA ALU 10, 20, 30, 50, 60	684 zł netto 841,32 zł brutto	793 zł netto 975,39 zł brutto
GALERIA ALU 11, 12, 13, 21, 22, 23, 24, 25	856 zł netto 1052,88 zł brutto	-

W STANDARDZIE

- » rama z drewna iglastego
- » wypełnienie płyta wiórowa otworowa
- » krawędź o promieniu R 2,5 mm dla laminatów CPL gr. 0,15-0,2 mm
- » wstawki dekoracyjne 8 mm
- » szyba kora biała gr. 4 mm

OPCJE BEZ DOPLATY

- » szyby chinchila lub żaluzja
- » tuleje wentylacyjne
- » trzeci zawias do skrzydła przylgowego

SKRZYDŁO PRZYLGOWE

- » krawędź prosta, ramka przyszybowa płaska **rys. 1**
- » 2 zawiasy wkręcane koloru srebrnego
- » zamek zasuwkowy na klucz zwykły, blokadę łazienkową, wkładkę patentową lub zamek oszczędnościowy
- » krawędź prosta lub krawędź o promieniu R 2,5 mm wykonana metodą directformingu (w laminacie CPL) **rys. 3**

SKRZYDŁO BEZPRZYLGOWE ROZWIERNE (dopłata 74 zł netto)

- » krawędź bez przyłgi, ramka przyszybowa płaska **rys. 2**
- » gniazda pod 2 zawiasy wpuszczane Estetic 80 (zawiasy stanowią wyposażenie ościeżnicy)
- » zamek magnetyczny na klucz zwykły, blokadę łazienkową, wkładkę patentową lub zamek oszczędnościowy

SKRZYDŁO PRZESUWNE

- » krawędź bez przyłgi, ramka przyszybowa płaska **rys. 2**
- » gniazdo pod zamek hakowy i/lub uchwyty

UWAGA: Skrzydła bierne GALERIA ALU 20, 21, 22, 23, 24, 25, 60 bez poziomych wstawek w jednolitym ustojeniu.

UWAGA: pakiet Silent dotyczy skrzydeł przylgowych i bezprzylgowych jednoskrzydłowych.

OPCJE ZA DOPLATĄ

- » pakiet Silent 37dB (uszczelka opadająca + wypełnienie akustyczne) - GALERIA ALU 10 - 60 **NOWOŚĆ** 358 zł | **440,34 zł**
- » szyba dekoracyjna MAT DRE, DECORMAT BRĄZ, DECORMAT GRAFIT (dotyczy skrzydła)
- GALERIA ALU 11, 13, 23 14 zł | **17,22 zł**
- GALERIA ALU 21 27 zł | **33,21 zł**
- GALERIA ALU 24, 25 55 zł | **67,65 zł**
- GALERIA ALU 12, 22 87 zł | **107,01 zł**
- » szyba mleczna VSG 22.1 zespolona bezpieczna
- GALERIA ALU 11 40 zł | **49,20 zł**
- GALERIA ALU 13, 23 55 zł | **67,65 zł**
- GALERIA ALU 21 80 zł | **98,40 zł**
- GALERIA ALU 24 55 zł | **67,65 zł**
- GALERIA ALU 25 61 zł | **75,03 zł**
- GALERIA ALU 12 141 zł | **173,43 zł**
- GALERIA ALU 22 148 zł | **182,04 zł**
- » skrzydła bezprzylgowe rozwiernie
- » skrzydła „90° i „100° 74 zł | **91,02 zł**
- » podcięcie wentylacyjne 25 zł | **30,75 zł**
- » skrót rekuperacyjny -15 mm 27 zł | **33,21 zł**
- » kratka wentylacyjna tworzywowa 26 zł | **31,98 zł**
- » kratka wentylacyjna aluminiowa 109 zł | **134,07 zł**
- » listwa przymykowa drzwi dwuskrzydłowych bezprzylgowych 25 zł | **30,75 zł**
- » drzwi dwuskrzydłowe cena skrzydła x 2
- » **UWAGA:** trzeci zawias Estetic 80 do drzwi bezprzylgowych (dopłata doliczana jest do ceny ościeżnicy) 120 zł | **147,60 zł**

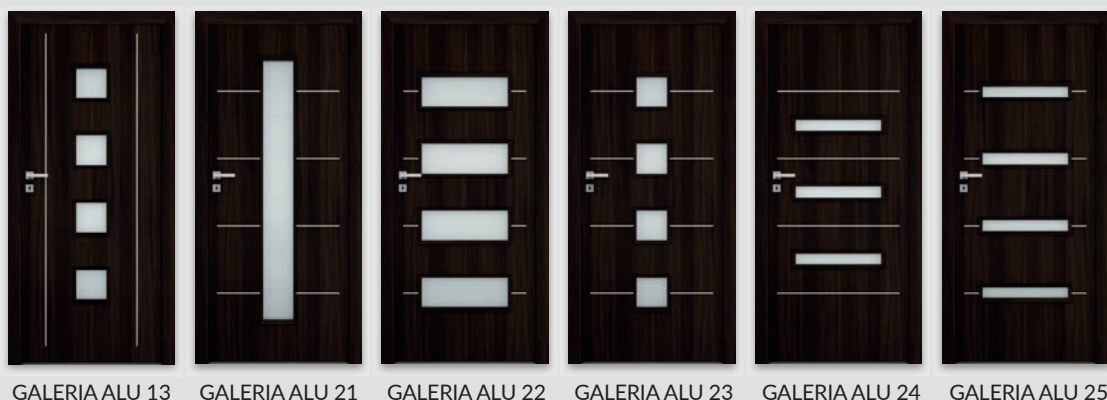
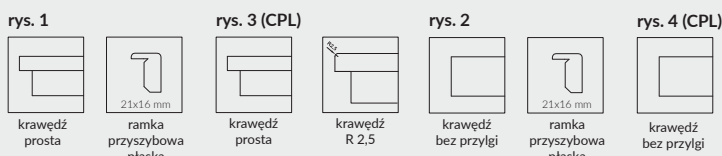

W STANDARDZIE

- » rama z drewna iglastego
- » wypełnienie „plaster miodu”
- » szyba kora biała gr. 4 mm

OPCJE BEZ DOPŁATY

- » szyby chinchila lub żaluzja
- » tuleje wentylacyjne
- » trzeci zawias do skrzydła przylgowego

SKRZYDŁO PRZYLGOWE

- » krawędź prosta, ramka przyszybowa płaska **rys. 1**
- » 2 zawiasy wkręcane koloru srebrnego
- » zamek zasuwkowy na klucz zwykły, blokadę łazienkową, wkładkę patentową lub zamek oszczędnościowy

SKRZYDŁO BEZPRZYLGOWE ROZWIERNIE (dopłata 74 zł netto)

- » krawędź bez przylgi, ramka przyszybowa płaska, **rys. 2**
- » gniazda pod 2 zawiasy wpuszczane Estetic 80 (zawiasy stanowią wyposażenie ościeżnicy)
- » zamek magnetyczny na klucz zwykły, blokadę łazienkową, wkładkę patentową lub zamek oszczędnościowy

SKRZYDŁO PRZESUWNE

- » krawędź bez przylgi, ramka przyszybowa płaska **rys. 2**
- » gniazdo pod zamek hakowy i/lub uchwyty

OPCJE ZA DOPŁATĄ

- » szyba dekoracyjna MAT DRE, DECORMAT BRĄZ, DECORMAT GRAFIT (dotyczy skrzydła)
 - ARTE B 10, 20, 30 94 zł | 115,62 zł
 - ARTE B 40, 50 27 zł | 33,21 zł
 - ARTE B 60 14 zł | 17,22 zł
- » szyba mleczna VSG 22.1 zespolona bezpieczna
 - ARTE B 10, 20, 30 255 zł | 313,65 zł
 - ARTE B 40, 50 74 zł | 91,02 zł
 - ARTE B 60 40 zł | 49,20 zł
- » wypełnienie płyta wiórowa otworowa
- » skrzydła bezprzylgowe rozwiernie
 - skrzydła „90” i „100” 25 zł | 30,75 zł
 - podcięcie wentylacyjne 27 zł | 33,21 zł
 - skróć rekuperacyjny -15 mm 27 zł | 33,21 zł
 - kratka wentylacyjna tworzywowa 26 zł | 31,98 zł
 - kratka wentylacyjna aluminiowa 109 zł | 134,07 zł
- » listwa przymykowa drzwi dwuskrzydłowych bezprzylgowych 25 zł | 30,75 zł
- » drzwi dwuskrzydłowe cena skrzydła x 2
- » **UWAGA:** trzeci zawias Estetic 80 do drzwi bezprzylgowych (dopłata doliczana jest do ceny ościeżnicy) 120 zł | 147,60 zł

rys. 1



krawędź prosta



21x16 mm
ramka przyszybowa płaska

rys. 2



krawędź bez przylgi



21x16 mm
ramka przyszybowa płaska



ARTE B 10

ARTE B 20

ARTE B 30

ARTE B 40

ARTE B 50

ARTE B 60

Dekor DRE-Cell

biała mat	biały (struktura)	sosna biała	wiąz syberyjski	srebrna	dąb piaskowy	dąb bielony ryfla	dąb vintage	orzech karmelowy
dąb złoty ryfla	orzech	wiąz antracyt	wenge ciemne	dąb toffi*** *	kasztan marrone struktura	jasna szara mat	dąb evoke	

Dekor 3D

dąb grand	wiąz	orzech amerykański	heban*	dąb polski 3D	*** dekor tylko w ustojeniu poziomym * dekor dostępny do wyczerpania zapasów			
-----------	------	--------------------	--------	---------------	---	--	--	--

Cena skrzydła nie obejmuje ceny ościeżnicy i klamki

MODEL	Dekor DRE-Cell, Dekor 3D
ARTE B 10-30	601 zł netto 739,23 zł brutto
ARTE B 40-60	486 zł netto 597,78 zł brutto

W STANDARDZIE

- » rama z drewna iglastego
- » wypełnienie „plaster miodu”
- » szyba kora biała gr. 4 mm

OPCJE BEZ DOPŁATY

- » szyby chinchila lub żaluzja
- » tuleje wentylacyjne
- » trzeci zawias do skrzydła przylgowego

SKRZYDŁO PRZYLGOWE

- » krawędź prosta, ramka przyszybowa płaska, płyciny profilowane MDF gr. 19 mm **rys. 1**
- » 2 zawiasy wkręcane koloru srebrnego
- » zamek zasuwkowy na klucz zwykły, blokadę łazienkową, wkładkę patentową lub zamek oszczędnościowy

SKRZYDŁO BEZPRZYLGOWE ROZWIERNE (dopłata 74 zł netto)

- » krawędź bez przyłgi, ramka przyszybowa płaska, płyciny profilowane MDF gr. 19 mm **rys. 2**
- » gniazda pod 2 zawiasy wpuszczane Estetic 80 (zawiasy stanowią wyposażenie ościeżnicy)
- » zamek magnetyczny na klucz zwykły, blokadę łazienkową, wkładkę patentową lub zamek oszczędnościowy

SKRZYDŁO PRZESUWNE

- » krawędź bez przyłgi, ramka przyszybowa płaska, płyciny profilowane MDF gr. 19 mm **rys. 2**
- » gniazdo pod zamek hakowy i/lub uchwyty

OPCJE ZA DOPŁATĄ

- » szyba dekoracyjna MAT DRE, DECORMAT BRĄZ, DECORMAT GRAFIT (dotyczy skrzydła)
 - CARLA 20 14 zł | 17,22 zł
 - CARLA 30 67 zł | 82,41 zł
 - CARLA 40 55 zł | 67,65 zł
- » szyba mleczna VSG 22.1 zespolona bezpieczna
 - CARLA 20 34 zł | 41,82 zł
 - CARLA 30 242 zł | 297,66 zł
 - CARLA 40 201 zł | 247,23 zł
- » wypełnienie płyta wiórowa otworowa
 - CARLA 20 74 zł | 91,02 zł
 - CARLA 30 25 zł | 30,75 zł
 - CARLA 40 27 zł | 33,21 zł
- » skrzydła „90” i „100”
 - » podcięcie wentylacyjne 27 zł | 33,21 zł
 - » skrót rekuperacyjny -15 mm 26 zł | 31,98 zł
 - » kratka wentylacyjna tworzywowa 109 zł | 134,07 zł
 - » listwa przymykowa drzwi dwuskrzydłowych bezprzylgowych 25 zł | 30,75 zł
 - » drzwi dwuskrzydłowe cena skrzydła x 2
- » **UWAGA:** trzeci zawias Estetic 80 do drzwi bezprzylgowych (dopłata doliczana jest do ceny ościeżnicy) 120 zł | 147,60 zł

rys. 1



rys. 2



biała mat	biały (struktura)	sosna biała	wiąz syberyjski	srebrna	dąb piaskowy	dąb bielony ryfla	dąb vintage	orzech karmelowy	Dekor DRE-Cell	
	dąb złoty ryfla	orzech	wiąz antracyt	wenge ciemne	dąb toffi***	kasztan marrone struktura	jasna szara mat	dąb evoke		
					dąb grand	wiąz	orzech amerykański	heban*	dąb polski 3D	Dekor 3D

*** dekor tylko w usłojeniu poziomym

* dekor dostępny do wyczerpania zapasów

Cena skrzydła nie obejmuje ceny ościeżnicy i klamki

MODEL

CARLA 10-40

Dekor DRE-Cell, Dekor 3D

673 zł netto | 827,79 zł brutto



FINEA 40 dąb vintage

Dekor DRE-Cell	biała mat	biały (struktura)	sosna biała	wiąz syberyjski	srebrna	dąb piaskowy	dąb bielony ryfla	dąb vintage	orzech karmelowy
	dąb złoty ryfla	orzech	wiąz antracyt	wenge ciemne	dąb toffi*** *	kasztan marrone struktura	jasna szara mat	dąb evoke	
Dekor 3D	dąb grand	wiąz	orzech amerykański	heban*	dąb polski 3D				

* dekor dostępny do wyczerpania zapasów

*** dekor tylko w ustojeniu poziomym

Cena skrzydła nie obejmuje ceny ościeżnicy i klamki

MODEL

Dekor DRE-Cell i Dekor 3D

FINEA 10, 40, FINEA B 10, 40

776 zł netto | 954,48 zł brutto

FINEA 20, FINEA B 20

835 zł netto | 1027,05 zł brutto

FINEA 30, 50, 60, FINEA B 30, 50, 60

868 zł netto | 1067,64 zł brutto

W STANDARDZIE

- » rama z drewna iglastego
- » wypełnienie płyta wiórowa otworowa
- » szyba kora biała gr. 4 mm

OPCJE BEZ DOPŁATY

- » szyby chinchila lub żaluzja
- » tuleje wentylacyjne
- » trzeci zawias do skrzydła przylgowego

SKRZYDŁO PRZYLGOWE

- » krawędź prosta, ramka przyszybowa płaska **rys. 1**
- » 2 zawiasy wkręcane koloru srebrnego
- » zamek zasuwkowy na klucz zwykły, blokadę łazienkową, wkładkę patentową lub zamek oszczędnościowy

SKRZYDŁO BEZPRZYLGOWE ROZWIERNIE (dopłata 74 zł netto)

- » krawędź bez przylgi, ramka przyszybowa płaska **rys. 2**
- » gniazda pod 2 zawiasy wpuszczane Estetic 80 (zawiasy stanowią wyposażenie ościeżnicy)
- » zamek magnetyczny na klucz zwykły, blokadę łazienkową, wkładkę patentową lub zamek oszczędnościowy

SKRZYDŁO PRZESUWNE

- » krawędź bez przylgi, ramka przyszybowa płaska **rys. 2**
- » gniazdo pod zamek hakowy i/lub uchwyty

OPCJE ZA DOPŁATĄ

- » szyba dekoracyjna MAT DRE, DECORMAT BRĄZ, DECORMAT GRAFIT (dotyczy skrzydła)
 - FINEA 20, FINEA B 20 27 zł | 33,21 zł
 - FINEA 30, 50, 60, FINEA B 30, 50, 60 55 zł | 67,65 zł
- » szyba mleczna VSG 22.1 zespolona bezpieczna
 - FINEA 20, FINEA B 20 80 zł | 98,40 zł
 - FINEA 30, FINEA B 30 188 zł | 231,24 zł
 - FINEA 50, 60, FINEA B 50, 60 55 zł | 67,65 zł
- » skrzydła bezprzylgowe rozwiernie
 - » szerokość skrzydła „90” i „100” 74 zł | 91,02 zł
 - » podcięcie wentylacyjne 25 zł | 30,75 zł
 - » skrót rekuperacyjny -15 mm 27 zł | 33,21 zł
 - » kratka wentylacyjna tworzywowa 26 zł | 31,982 zł
 - » kratka wentylacyjna aluminiowa 109 zł | 134,07 zł
- » **UWAGA:** trzeci zawias Estetic 80 do drzwi bezprzylgowych (dopłata doliczana jest do ceny ościeżnicy) 120 zł | 147,60 zł

rys. 1



krawędź prosta



ramka przyszybowa płaska

rys. 2



krawędź bez przylgi



ramka przyszybowa płaska



FINEA 10
FINEA B 10*



FINEA 20
FINEA B 20*



FINEA 30
FINEA B 30*



FINEA 40
FINEA B 40*



FINEA 50
FINEA B 50*



FINEA 60
FINEA B 60*

* FINEA B usłojenie płycin tylko poziome



usłojenie płycin FINEA



poziome usłojenie płycin
FINEA B



DECO 20 - beton 2 z czarną ramką SLIM

Dekor DRE-Cell	biała mat	biały (struktura)	sosna biała	wiąz syberyjski	srebrna	dąb piaskowy	dąb bielony ryfla	dąb vintage	orzech karmelowy
	dąb złoty ryfla	orzech	wiąz antracyt	wenge ciemne	dąb toffi***, *	kasztan marrone struktura	jasna szara mat	dąb evoke	
Dekor 3D	dąb grand	wiąz	orzech amerykański	heban*	dąb polski 3D				
Laminat CPL	biały	biały mleczny	popiel	szary ciemny	beton 2	dąb gray	dąb walijski		
	akacja	orzech celini	orzech	miodowy dąb	kasztan	orzech palony	czarny ST		

*** dekor tylko w uszyciu poziomym

* dekor dostępny do wyczerpania zapasów

Cena skrzydła nie obejmuje ceny ościeżnicy i klamki

MODEL

Dekor DRE-Cell, Dekor 3D

Laminat CPL 0,15-0,20 mm gr.1

DECO 10-40

486 zł netto | 597,78 zł brutto

596 zł netto | 733,08 zł brutto

W STANDARDZIE

- » rama z drewna iglastego
- » krawędź o promieniu R 2,5 mm dla laminatów CPL gr. 0,15-0,2 mm z wyjątkiem biały, biały mleczny, popiel
- » wypełnienie „plaster miodu”
- » szyba kora biała gr. 4 mm
- » płytina płaska HDF 4 mm dla DECO 30

OPCJE BEZ DOPŁATY

- » szyby chinchila lub żaluzja
- » tuleje wentylacyjne
- » trzeci zawias do skrzydła przylgowego

SKRZYDŁO PRZYLGOWE

- » krawędź prosta, ramka przyszybowa płaska **rys. 1** w dekorze skrzydła lub czarna Slim
- » 2 zawiasy wkręcane koloru srebrnego
- » zamek zasuwkowy na klucz zwykły, blokadę łazienkową, wkładkę patentową lub zamek oszczędnościowy
- » ramka zaokrąglona, krawędź prosta lub krawędź o promieniu R 2,5 mm wykonana metodą directformingu (w laminacie CPL) **rys. 4**

SKRZYDŁO BEZPRZYLGOWE ROZWIERNE (dopłata 74 zł netto)

- » krawędź bez przylgi, ramka przyszybowa płaska **rys. 2** w dekorze skrzydła lub czarna Slim
- » gniazda pod 2 zawiasy wpuszczane Estetic 80 (zawiasy stanowią wyposażenie ościeżnicy)
- » zamek magnetyczny na klucz zwykły, blokadę łazienkową, wkładkę patentową lub zamek oszczędnościowy
- » krawędź bez przylgi, ramka przyszybowa zaokrąglona (w laminacie CPL) **rys. 5**

SKRZYDŁO PRZESUWNE

- » krawędź bez przylgi oraz do wyboru: ramka przyszybowa płaska w dekorze skrzydła lub czarna Slim, **rys. 2** lub ramka przyszybowa zaokrąglona **rys. 3**
- » gniazdo pod zamek hakowy i/lub uchwyty
- » krawędź bez przylgi, ramka przyszybowa zaokrąglona (w laminacie CPL) **rys. 5**

OPCJE ZA DOPŁATĄ

- » szyba dekoracyjna MAT DRE, DECORMAT BRAZ, DECORMAT GRAFIT (dotyczy skrzydła)
DECO 10, 20, 30 27 zł | **33,21 zł**
- » szyba mleczna VSG 22.1 zespolona bezpieczna
DECO 10, 20, 30 80 zł | **98,40 zł**
- » wypełnienie płyta wiórowa otworowa 112 zł | **137,76 zł**
- » skrzydła bezprzylgowe rozwiernie 74 zł | **91,02 zł**
- » skrzydła „90° i „100” 25 zł | **30,75 zł**
- » podcięcie wentylacyjne 27 zł | **33,21 zł**
- » skrót rekuperacyjny -15 mm 27 zł | **33,21 zł**
- » kratka wentylacyjna tworzywowa 26 zł | **31,98 zł**
- » kratka wentylacyjna aluminiowa 109 zł | **134,07 zł**
- » listwa przymykowa drzwi dwuskrzydłowych bezprzylgowych 25 zł | **30,75 zł**
- » drzwi dwuskrzydłowe cena skrzydła x 2
- » **UWAGA:** trzeci zawias Estetic 80 do drzwi bezprzylgowych (dopłata doliczana jest do ceny ościeżnicy) 120 zł | **147,60 zł**

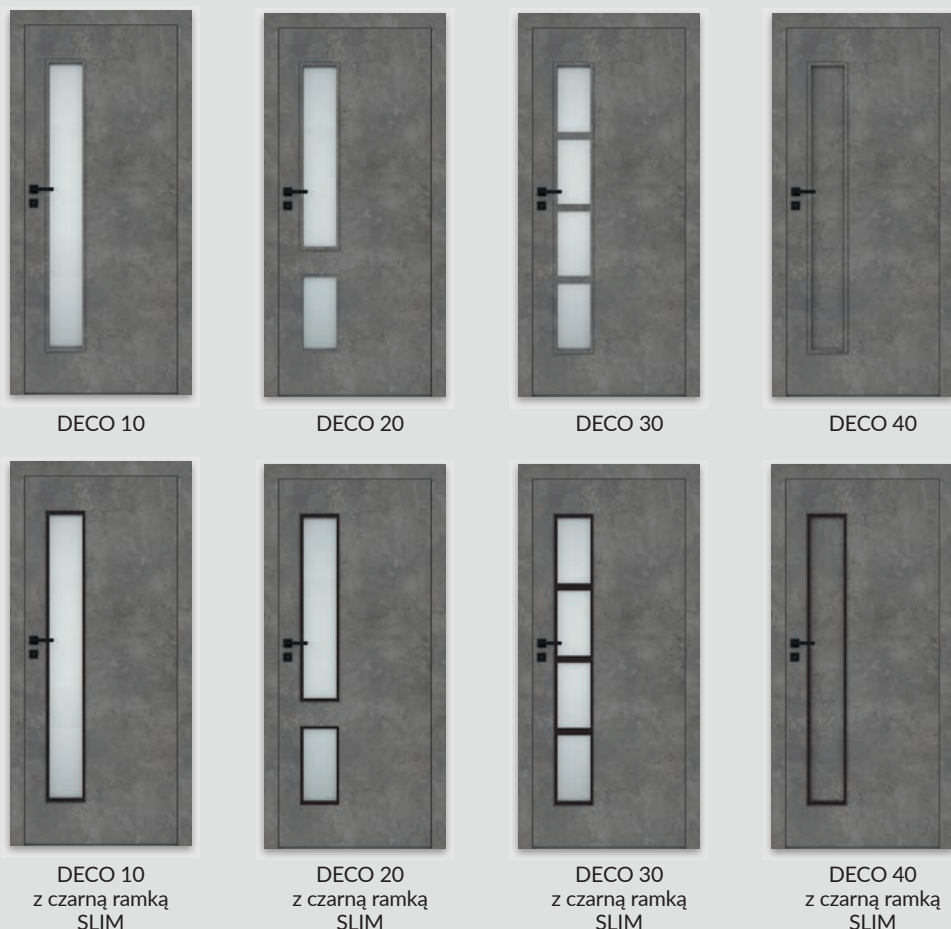
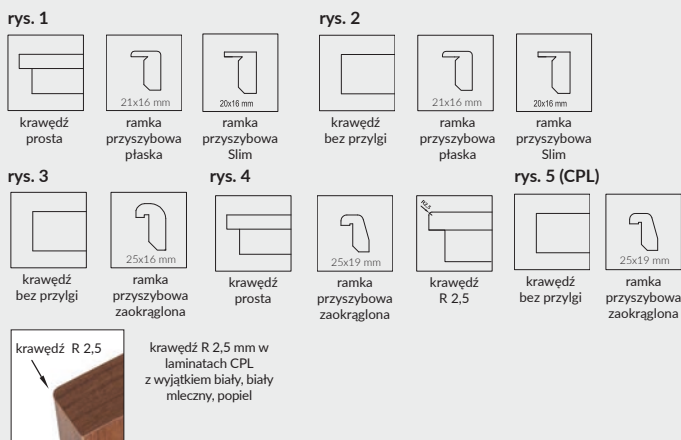



MODERN 20 - biała mat

Dekor DRE-Cell	biała mat	biały (struktura)	sosna biała	wiąz syberyjski	srebrna	dąb piaskowy	dąb bielony ryfla	dąb vintage	orzech karmelowy
	dąb złoty ryfla	orzech	wiąz antracyt	wenge ciemne	dąb toffi***, *	kasztan marrone struktura	jasna szara mat	dąb evoke	
Dekor 3D	dąb grand	wiąz	orzech amerykański	heban*	dąb polski 3D				

*** dekor tylko w usłojeniu poziomym

* dekor dostępny do wyczerpania zapasów

Cena skrzydła nie obejmuje ceny ościeżnicy i klamki

MODEL

MODERN 10-50

Dekor DRE-Cell, Dekor 3D

678 zł netto | 833,94 zł brutto

W STANDARDZIE

- » rama z drewna iglastego
- » wypełnienie „plaster miodu”
- » szyba kora biała gr. 4 mm

OPCJE BEZ DOPŁATY

- » szyby chinchila lub żaluzja
- » tuleje wentylacyjne
- » trzeci zawias do skrzydła przylgowego

SKRZYDŁO PRZYLGOWE

- » krawędź prosta, ramka przyszybowa płaska w dekorze skrzydła lub czarna Slim, płyciny płaskie HDF gr. 4 mm **rys. 1**
- » 2 zawiasy wkręcane koloru srebrnego
- » zamek zasuwkowy na klucz zwykły, blokadę łazienkową, wkładkę patentową lub zamek oszczędnościowy

SKRZYDŁO BEZPRZYLGOWE ROZWIERNE (dopłata 74 zł netto)

- » krawędź bez przylgi, ramka przyszybowa płaska w dekorze skrzydła lub czarna Slim, płyciny płaskie HDF gr. 4 mm **rys. 2**
- » gniazda pod 2 zawiasy wpuszczane Estetic 80 (zawiasy stanowią wyposażenie ościeżnicy)
- » zamek magnetyczny na klucz zwykły, blokadę łazienkową, wkładkę patentową lub zamek oszczędnościowy

SKRZYDŁO PRZESUWNE

- » krawędź bez przylgi oraz do wyboru: ramka przyszybowa płaska w dekorze skrzydła lub czarna Slim, płyciny płaskie HDF gr. 4 mm **rys. 2** lub ramka przyszybowa zaokrąglona, płyciny profilowane MDF gr. 19 mm **rys. 3**
- » gniazdo pod zamek hakowy i/lub uchwyty

OPCJE ZA DOPŁATĄ

- » szyba dekoracyjna MAT DRE, DECORMAT BRĄZ, DECORMAT GRAFIT (dotyczy skrzydła)

MODERN 20	27 zł	33,21 zł
MODERN 30	87 zł	107,01 zł
MODERN 40	55 zł	67,65 zł
MODERN 50	40 zł	49,20 zł
- » szyba mleczna VSG 22.1 zespolona bezpieczna

MODERN 20	61 zł	75,03 zł
MODERN 30	247 zł	303,81 zł
MODERN 40	188 zł	231,24 zł
MODERN 50	120 zł	147,60 zł
- » wypełnienie płyta wiórowa otworowa
- » skrzydła bezprzylgowe rozwiernie

» skrzydła „90” i „100”	74 zł	91,02 zł
» podcięcie wentylacyjne	25 zł	30,75 zł
» skrót rekuperacyjny -15 mm	27 zł	33,21 zł
» kratka wentylacyjna tworzywowa	26 zł	31,98 zł
» kratka wentylacyjna aluminiowa	109 zł	134,07 zł
- » listwa przymykowa drzwi dwuskrzydłowych bezprzylgowych

» drzwi dwuskrzydłowe	25 zł	30,75 zł
-----------------------	-------	----------

 cena skrzydła x 2
- » **UWAGA:** trzeci zawias Estetic 80 do drzwi bezprzylgowych (dopłata doliczana jest do ceny ościeżnicy)

	120 zł	147,60 zł
--	--------	-----------

rys. 1



rys. 3



rys. 2



MODERN 10



MODERN 20



MODERN 30



MODERN 40



MODERN 50



MODERN 10
z czarną ramką
SLIM



MODERN 20
z czarną ramką
SLIM



MODERN 30
z czarną ramką
SLIM



MODERN 40
z czarną ramką
SLIM

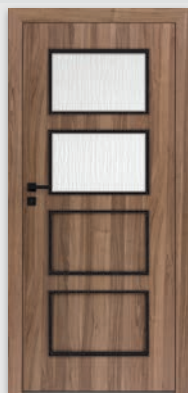

MODERN 50
z czarną ramką
SLIM



KANON 10 - orzech amerykański, czarne ramki przyszybowe

Dekor DRE-Cell	biała mat	biały (struktura)	sosna biała	wiąz syberyjski	srebrna	dąb piaskowy	dąb bielony ryfla	dąb vintage	orzech karmelowy
	dąb złoty ryfla	orzech	wiąz antracyt	wenge ciemne	dąb toffi***, *	kasztan marrone struktura	jasna szara mat	dąb evoke	
Dekor 3D	dąb grand	wiąz	orzech amerykański	heban*	dąb polski 3D				

*** dekor tylko w usłojeniu poziomym

* dekor dostępny do wyczerpania zapasów

Cena skrzydła nie obejmuje ceny ościeżnicy i klamki

MODEL

KANON 10-40

Dekor DRE-Cell, Dekor 3D

633 zł netto | 778,59 zł brutto

W STANDARDZIE

- » rama z drewna iglastego
- » wypełnienie „plaster miodu”
- » szyba kora biała gr. 4 mm

OPCJE BEZ DOPŁATY

- » szyby chinchila lub żaluzja
- » tuleje wentylacyjne
- » trzeci zawias do skrzydła przylgowego

SKRZYDŁO PRZYLGOWE

- » krawędź prosta, ramka przyszybowa płaska w dekorze skrzydła lub czarna Slim, płyciny płaskie HDF gr. 4 mm **rys. 1**
- » 2 zawiasy wkręcane koloru srebrnego
- » zamek zasuwkowy na klucz zwykły, blokadę łazienkową, wkładkę patentową lub zamek oszczędnościowy

SKRZYDŁO BEZPRZYLGOWE ROZWIERNIE (dopłata 74 zł netto)

- » krawędź bez przylgi, ramka przyszybowa płaska w dekorze skrzydła lub czarna Slim, płyciny płaskie HDF gr. 4 mm **rys. 2**
- » gniazda pod 2 zawiasy wpuszczane Estetic 80 (zawiasy stanowią wyposażenie ościeżnicy)
- » zamek magnetyczny na klucz zwykły, blokadę łazienkową, wkładkę patentową lub zamek oszczędnościowy

SKRZYDŁO PRZESUWNE

- » krawędź bez przylgi oraz do wyboru: ramka przyszybowa płaska w dekorze skrzydła lub czarna Slim, płyciny płaskie HDF gr. 4 mm **rys. 2** lub ramka przyszybowa zaokrąglona, płyciny profilowane MDF gr. 19 mm **rys. 3**
- » gniazdo pod zamek hakowy i/lub uchwyty

OPCJE ZA DOPŁATĄ

- » szyba dekoracyjna MAT DRE, DECORMAT BRĄZ, DECORMAT GRAFIT (dotyczy skrzydła)
 - KANON 20 27 zł | 33,21 zł
 - KANON 30 87 zł | 107,01 zł
 - KANON 40 55 zł | 67,65 zł
- » szyba mleczna VSG 22.1 zespolona bezpieczna
 - KANON 20 40 zł | 49,20 zł
 - KANON 30 120 zł | 147,60 zł
 - KANON 40 80 zł | 98,40 zł
- » wypełnienie płyta wiórowa otworowa
- » skrzydła bezprzylgowe rozwiernie
 - » skrzydła „90” i „100” 74 zł | 91,02 zł
 - » podcięcie wentylacyjne 25 zł | 30,75 zł
 - » kratka wentylacyjna 27 zł | 33,21 zł
 - » skrót rekuperacyjny -15 mm 27 zł | 33,21 zł
 - » kratka wentylacyjna tworzywowa 26 zł | 31,98 zł
 - » kratka wentylacyjna aluminiowa 109 zł | 134,07 zł
 - » listwa przymykowa drzwi dwuskrzydłowych bezprzylgowych 25 zł | 30,75 zł
 - » drzwi dwuskrzydłowe cena skrzydła x 2
- » **UWAGA:** trzeci zawias Estetic 80 do drzwi bezprzylgowych (dopłata doliczana jest do ceny ościeżnicy) 120 zł | 147,60 zł

rys. 1



krawędź prosta



ramka przyszybowa płaska 21x16 mm



ramka przyszybowa Slim 20x16 mm



płycina płaska

rys. 3



krawędź bez przylgi



ramka przyszybowa zaokrąglona 25x16 mm



płycina profilowana 19 mm

rys. 2



krawędź bez przylgi



ramka przyszybowa płaska 21x16 mm



ramka przyszybowa Slim 20x16 mm



płycina płaska



KANON 10



KANON 20



KANON 30



KANON 40

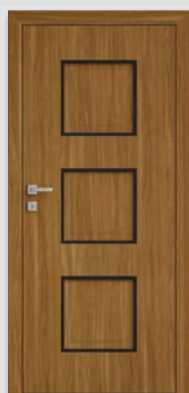

KANON 10 z czarną ramką SLIM



KANON 20 z czarną ramką SLIM



KANON 30 z czarną ramką SLIM



KANON 40 z czarną ramką SLIM



PLUS 30 - biała mat

Dekor DRE-Cell	biała mat	biały (struktura)	sosna biała	wiąz syberyjski	srebrna	dąb piaskowy	dąb bielony ryfla	dąb vintage	orzech karmelowy
	dąb złoty ryfla	orzech	wiąz antracyt	wenge ciemne	dąb toffi***, *	kasztan marrone struktura	jasna szara mat	dąb evoke	
Dekor 3D	dąb grand	wiąz	orzech amerykański	heban*	dąb polski 3D				

*** dekor tylko w ustojeniu poziomym

* dekor dostępny do wyczerpania zapasów

Cena skrzydła nie obejmuje ceny ościeżnicy i klamki

MODEL

PLUS 10-80

Dekor DRE-Cell, Dekor 3D

658 zł netto | 809,34 zł brutto

W STANDARDZIE

- » rama z drewna iglastego
- » wypełnienie „plaster miodu”
- » szyba kora biała gr. 4 mm

OPCJE BEZ DOPŁATY

- » szyby chinchila lub żaluzja
- » tuleje wentylacyjne
- » trzeci zawias do skrzydła przylgowego

SKRZYDŁO PRZYLGOWE

- » krawędź prosta, ramka przyszybowa płaska, płyciny płaskie HDF gr. 4 mm **rys. 1**
- » 2 zawiasy wkręcane koloru srebrnego
- » zamek zasuwkowy na klucz zwykły, blokadę łazienkową, wkładkę patentową lub zamek oszczędnościowy

SKRZYDŁO BEZPRZYLGOWE ROZWIERNE (dopłata 74 zł netto)

- » krawędź bez przylgi, ramka przyszybowa płaska, płyciny płaskie HDF gr. 4 mm **rys. 2**
- » gniazda pod 2 zawiasy wpuszczane Estetic 80 (zawiasy stanowią wyposażenie ościeżnicy)
- » zamek magnetyczny na klucz zwykły, blokadę łazienkową, wkładkę patentową lub zamek oszczędnościowy

SKRZYDŁO PRZESUWNE

- » krawędź bez przylgi, płyciny płaskie HDF gr. 4 mm oraz do wyboru: ramka przyszybowa płaska **rys. 2** lub ramka przyszybowa zaokrąglona **rys. 3**
- » gniazdo pod zamek hakowy i/lub uchwyty

OPCJE ZA DOPŁATĄ

- » szyba dekoracyjna MAT DRE, DECORMAT BRĄZ, DECORMAT GRAFIT (dotyczy skrzydła)

PLUS 20	27 zł	33,21 zł
PLUS 40, 50, 60, 70, 80	55 zł	67,65 zł
PLUS 30	87 zł	107,01 zł
 - » szyba mleczna VSG 22.1 zespolona bezpieczna

PLUS 20, 50, 60	80 zł	98,40 zł
PLUS 30	195 zł	239,85 zł
PLUS 40	107 zł	131,61 zł
PLUS 70, 80	55 zł	67,65 zł
 - » wypełnienie płyta wiórowa otworowa
 - » skrzydła bezprzylgowe rozwierne
 - » skrzydła „90” i „100”
 - » podcięcie wentylacyjne
 - » skrót rekuperacyjny -15 mm
 - » kratka wentylacyjna tworzywowa
 - » kratka wentylacyjna aluminiowa
 - » listwa przymykowa drzwi dwuskrzydłowych bezprzylgowych
 - » drzwi dwuskrzydłowe
 - » UWAGA: trzeci zawias Estetic 80 do drzwi bezprzylgowych (dopłata doliczana jest do ceny ościeżnicy)
- | | | |
|--|-------------------|-----------|
| | 112 zł | 137,76 zł |
| | 74 zł | 91,02 zł |
| | 25 zł | 30,75 zł |
| | 27 zł | 33,21 zł |
| | 27 zł | 33,21 zł |
| | 26 zł | 31,98 zł |
| | 109 zł | 134,07 zł |
| | 25 zł | 30,75 zł |
| | cena skrzydła x 2 | |
| | 120 zł | 147,60 zł |

rys. 1

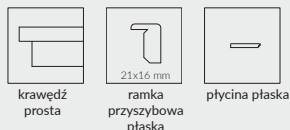

rys. 2

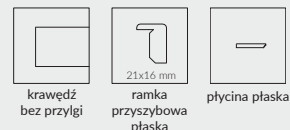

rys. 3

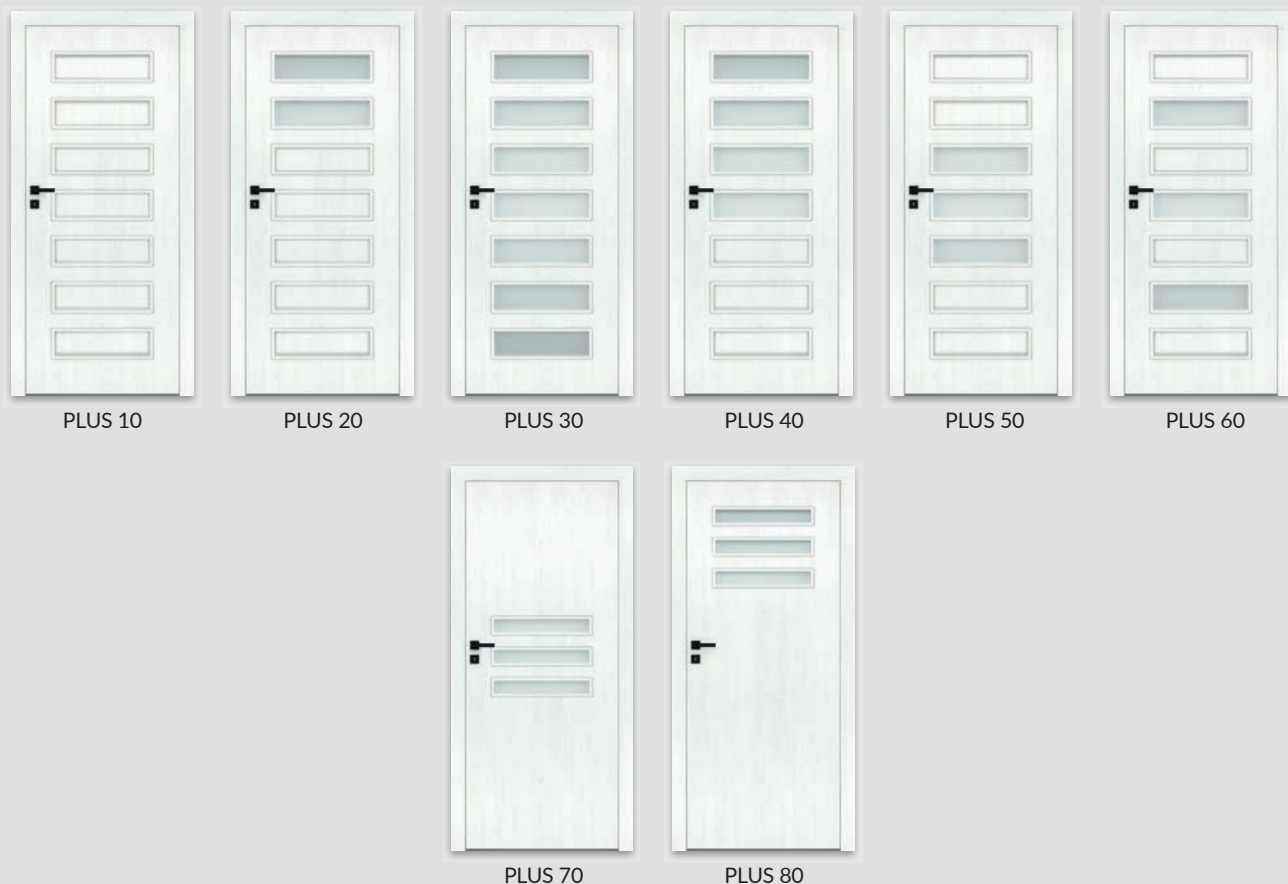
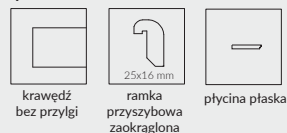



STANDARD 10 - dąb evoke

Dekor DRE-Cell	biała mat	biały (struktura)	sosna biała	wiąz syberyjski	srebrna	dąb piaskowy	dąb bielony ryfla	dąb vintage	orzech karmelowy
	dąb złoty ryfla	orzech	wiąz antracyt	wenge ciemne	dąb toffi***, *	kasztan marrone struktura	jasna szara mat	dąb evoke	
Dekor 3D	dąb grand	wiąz	orzech amerykański	heban*	dąb polski 3D				

*** dekor tylko w usfojeniu poziomym

* dekor dostępny do wyczerpania zapasów

Cena skrzydła nie obejmuje ceny ościeżnicy i klamki

MODEL	Dekor DRE-Cell, Dekor 3D
STANDARD 10	376 zł netto 462,48 zł brutto
STANDARD 20	450 zł netto 553,50 zł brutto
STANDARD 20s, 30, 60	480 zł netto 590,40 zł brutto
STANDARD 30s	597 zł netto 734,31 zł brutto
STANDARD 40, 40s	505 zł netto 621,15 zł brutto
STANDARD 50, 50s	480 zł netto 590,40 zł brutto
BULAJ MDF	668 zł netto 821,64 zł brutto
BULAJ metalowy	998 zł netto 1227,54 zł brutto

W STANDARDZIE

- » rama z drewna iglastego
- » wypełnienie „plaster miodu”
- » szyba kora biała gr. 4 mm

OPCJE BEZ DOPŁATY

- » szyby chinchila lub żaluzja
- » tuleje wentylacyjne
- » trzeci zawias do skrzydła przylgowego

SKRZYDŁO PRZYLGOWE

- » krawędź prosta, ramka przyszybowa płaska **rys. 1**
- » 2 zawiasy wkręcane koloru srebrnego
- » zamek zasuwkowy na klucz zwykły, blokadę łazienkową, wkładkę patentową lub zamek oszczędnościowy
- » **Realizacja zamówień w standardzie inwestycyjnym po konsultacji z Działem Kontraktów. Standard inwestycyjny to światło przejścia w ościeżnicy ze skrzydłem otwartym pod kątem 90 stopni dla drzwi wewnętrznych: „80” 800 mm, „90” 900 mm.**

SKRZYDŁO BEZPRZYLGOWE ROZWIERNE (dopłata 74 zł netto)

- » krawędź bez przylgi, ramka przyszybowa płaska **rys. 2**
- » gniazda pod 2 zawiasy wpuszczane Estetic 80 (zawiasy stanowią wyposażenie ościeżnicy)
- » zamek magnetyczny na klucz zwykły, blokadę łazienkową, wkładkę patentową lub zamek oszczędnościowy

SKRZYDŁO PRZESUWNE

- » krawędź bez przylgi oraz do wyboru: ramka przyszybowa płaska **rys. 2** lub zaokrąglona **rys. 3**
- » gniazdo pod zamek hakowy i/lub uchwyty

UWAGA: pakiet Silent dotyczy skrzydeł przylgowych i bezprzylgowych jednoskrzydłowych.

OPCJE ZA DOPŁATĄ

- » pakiet Silent 37dB (uszczelka opadająca + wypełnienie akustyczne) - STANDARD 10 470 zł | **578,10 zł** NOWOŚĆ
- » szyba dekoracyjna MAT DRE, DECORMAT BRAZ, DECORMAT GRAFIT (dotyczy skrzydła)
- STANDARD 20, 20s, 40, 40s, BULAJ MDF 27 zł | **33,21 zł**
- STANDARD 50, 50s 14 zł | **17,22 zł**
- STANDARD 30, 30s 87 zł | **107,01 zł**
- STANDARD 60 55 zł | **67,65 zł**
- » szyba mleczna VSG 22.1 zespolona bezpieczna
- STANDARD 20, 20s, 40, 40s 80 zł | **98,40 zł**
- STANDARD 50, 50s, BULAJ MDF 40 zł | **49,20 zł**
- STANDARD 30, 30s 260 zł | **319,80 zł**
- STANDARD 60 173 zł | **212,79 zł**
- » wypełnienie płyta wiórowa otworowa 112 zł | **137,76 zł**
- » skrzydła bezprzylgowe rozwiernie 74 zł | **91,02 zł**
- » skrzydła „90” i „100” 25 zł | **30,75 zł**
- » skrzydła „110” przylgowe (tylko STANDARD 10) 49 zł | **60,27 zł**
- » zamek zasuwkowy górny (tylko STANDARD 10 z płytą wiórową otworową i ościeżnicą prostą) 21 zł | **25,83 zł**
- » podcięcie wentylacyjne 27 zł | **33,21 zł**
- » skrót rekuperacyjny -15 mm 27 zł | **33,21 zł**
- » kratka wentylacyjna tworzywowa 26 zł | **31,98 zł**
- » kratka wentylacyjna aluminiowa 109 zł | **134,07 zł**
- » listwa przymykowa drzwi dwuskrzydłowych bezprzylgowych 25 zł | **30,75 zł**
- » drzwi dwuskrzydłowe cena skrzydła x 2
- » Istnieje możliwość zakupu samego bulaja metalowego w kolorze czarnym lub stalowym w cenie 485 zł | **596,55 zł**
- » **UWAGA:** trzeci zawias Estetic 80 do drzwi bezprzylgowych (dopłata doliczana jest do ceny ościeżnicy) 120 zł | **147,60 zł**

rys. 1



krawędź prosta

rys. 2



ramka przyszybowa płaska

rys. 3



ramka przyszybowa zaokrąglona



Bulaj metalowy czarny *



Bulaj metalowy *



Zamek zasuwkowy górny (tylko STANDARD 10 z płytą wiórową otworową i ościeżnicą prostą)

* dostępna wyłącznie szyba matowa lub przeźroczysta



FANO 10 - wiąz

Dekor DRE-Cell	biała mat	biały (struktura)	sosna biała	wiąz syberyjski	srebrna	dąb piaskowy	dąb bielony ryfla	dąb vintage	orzech karmelowy
	dąb złoty ryfla	orzech	wiąz antracyt	wenge ciemne	dąb toffi*** *	kasztan marrone struktura	jasna szara mat	dąb evoke	
Dekor 3D	dąb grand	wiąz	orzech amerykański	heban*	dąb polski 3D				

*** dekor tylko w usłojeniu poziomym

* dekor dostępny do wyczerpania zapasów

Cena skrzydła nie obejmuje ceny ościeżnicy i klamki

MODEL

Dekor DRE-Cell, Dekor 3D

FANO 10-30

676 zł netto | 831,48 zł brutto

FANO 20s

739 zł netto | 908,97 zł brutto

FANO 30s

766 zł netto | 942,18 zł brutto

W STANDARDZIE

- » rama z drewna iglastego
- » wypełnienie „plaster miodu”
- » szyba kora biała gr. 4 mm

OPCJE BEZ DOPLĄTY

- » szyby chinchila lub żaluzja
- » tuleje wentylacyjne
- » trzeci zawias do skrzydła przylgowego

SKRZYDŁO PRZYLGOWE

- » krawędź prosta, ramka przyszybowa płaska **rys. 1**
- » 2 zawiasy wkręcane koloru srebrnego
- » zamek zasuwkowy na klucz zwykły, blokadę łazienkową, wkładkę patentową lub zamek oszczędnościowy

SKRZYDŁO BEZPRZYLGOWE ROZWIERNE (dopłata 74 zł netto)

- » krawędź bez przylgi, ramka przyszybowa płaska, płyciny profilowane MDF gr. 19 mm **rys. 2**
- » gniazda pod 2 zawiasy wpuszczane Estetic 80 (zawiasy stanowią wyposażenie ościeżnicy)
- » zamek magnetyczny na klucz zwykły, blokadę łazienkową, wkładkę patentową lub zamek oszczędnościowy

SKRZYDŁO PRZESUWNE

- » krawędź bez przylgi, ramka przyszybowa zaokrąglona lub przyszybowa płaska, płycina profilowana MDF gr. 19 mm **rys. 3**
- » gniazdo pod zamek hakowy i/lub uchwyty

OPCJE ZA DOPLĄTĄ

- » szyba dekoracyjna MAT DRE, DECORMAT BRĄZ, DECORMAT GRAFIT (dotyczy skrzydła)
 - FANO 20, 20s 27 zł | 33,21 zł
 - FANO 30, 30s 55 zł | 67,65 zł
- » szyba mleczna VSG 22.1 zespolona bezpieczna
 - FANO 20, 20s 80 zł | 98,40 zł
 - FANO 30, 30s 173 zł | 212,79 zł
- » wypełnienie płyta wiórowa otworowa 112 zł | 137,76 zł
- » skrzydła bezprzylgowe rozwierne 74 zł | 91,02 zł
- » skrzydła „90” i „100” 25 zł | 30,75 zł
- » podcięcie wentylacyjne 27 zł | 33,21 zł
- » skrót rekuperacyjny -15 mm 27 zł | 33,21 zł
- » kratka wentylacyjna tworzywowa 26 zł | 31,98 zł
- » kratka wentylacyjna aluminiowa 109 zł | 134,07 zł
- » listwa przymykowa drzwi dwuskrzydłowych bezprzylgowych 25 zł | 30,75 zł
- » drzwi dwuskrzydłowe cena skrzydła x 2
- » **UWAGA:** trzeci zawias Estetic 80 do drzwi bezprzylgowych (dopłata doliczana jest do ceny ościeżnicy) 120 zł | 147,60 zł

rys. 1



krawędź prosta



ramka przyszybowa płaska

rys. 2



krawędź bez przylgi



ramka przyszybowa płaska



płycina profilowana 19 mm

rys. 3



krawędź bez przylgi



ramka przyszybowa zaokrąglona



ramka przyszybowa płaska



płycina profilowana 19 mm



FANO 10



FANO 20



FANO 20s



FANO 30



FANO 30s



ARTE 40 - dąb piaskowy

Dekor DRE-Cell	biała mat	biały (struktura)	sosna biała	wiąz syberyjski	srebrna	dąb piaskowy	dąb bielony ryfla	dąb vintage	orzech karmelowy
	dąb złoty ryfla	orzech	wiąz antracyt	wenge ciemne	dąb toffi*** *	kasztan marrone struktura	jasna szara mat	dąb evoke	
Dekor 3D	dąb grand	wiąz	orzech amerykański	heban*	dąb polski 3D				

*** dekor tylko w ustawieniu poziomym

* dekor dostępny do wyczerpania zapasów

Cena skrzydła nie obejmuje ceny ościeżnicy i klamki

MODEL

Dekor DRE-Cell, Dekor 3D

ARTE 10-30, 90

576 zł netto | 708,48 zł brutto

ARTE 40, 50, 80

486 zł netto | 597,78 zł brutto

W STANDARDZIE

- » rama z drewna iglastego
- » wypełnienie „plaster miodu”
- » szyba kora biała gr. 4 mm

OPCJE BEZ DOPŁATY

- » szyby chinchila lub żaluzja
- » tuleje wentylacyjne
- » trzeci zawias do skrzydła przylgowego

SKRZYDŁO PRZYLGOWE

- » krawędź prosta, ramka przyszybowa płaska **rys. 1**
- » 2 zawiasy wkręcane koloru srebrnego
- » zamek zasuwkowy na klucz zwykły, blokadę łazienkową, wkładkę patentową lub zamek oszczędnościowy

SKRZYDŁO BEZPRZYLGOWE ROZWIERNIE (dopłata 74 zł netto)

- » krawędź bez przylgi, ramka przyszybowa płaska **rys. 2**
- » gniazda pod 2 zawiasy wpuszczane Estetic 80 (zawiasy stanowią wyposażenie ościeżnicy)
- » zamek magnetyczny na klucz zwykły, blokadę łazienkową, wkładkę patentową lub zamek oszczędnościowy

SKRZYDŁO PRZESUWNE

- » krawędź bez przylgi, ramka przyszybowa zaokrąglona lub przyszybowa płaska **rys. 3**
- » gniazdo pod zamek hakowy i/lub uchwyty

OPCJE ZA DOPŁATĄ

- » szyba dekoracyjna MAT DRE, DECORMAT BRĄZ, DECORMAT GRAFIT (dotyczy skrzydła)

ARTE 10-30, 90	87 zł	107,01 zł
ARTE 40, 50	27 zł	33,21 zł
ARTE 80	14 zł	17,22 zł
- » szyba mleczna VSG 22.1 zespolona bezpieczna

ARTE 10, 20, 30	260 zł	319,80 zł
ARTE 40, 50	80 zł	98,40 zł
ARTE 80	40 zł	49,20 zł
ARTE 90	294 zł	361,62 zł
- » wypełnienie płyta wiórowa otworowa
- » skrzydła bezprzylgowe rozwierne

» kratka wentylacyjna tworzywowa	74 zł	91,02 zł
» skrzydła „90” i „100”	25 zł	30,75 zł
» podcięcie wentylacyjne	27 zł	33,21 zł
» skrót rekuperacyjny -15 mm	27 zł	33,21 zł
» kratka wentylacyjna tworzywowa	26 zł	31,98 zł
» kratka wentylacyjna aluminiowa	109 zł	134,07 zł
- » listwa przymykowa drzwi dwuskrzydłowych bezprzylgowych

	25 zł	30,75 zł
--	-------	----------
- » drzwi dwuskrzydłowe

	cena skrzydła x 2	
--	-------------------	--
- » **UWAGA:** trzeci zawias Estetic 80 do drzwi bezprzylgowych (dopłata doliczana jest do ceny ościeżnicy)

	120 zł	147,60 zł
--	--------	-----------

rys. 1



krawędź prosta



ramka przyszybowa płaska

rys. 2



krawędź bez przylgi



ramka przyszybowa płaska

rys. 3



krawędź bez przylgi



ramka przyszybowa zaokrąglona



ramka przyszybowa płaska



ARTE 10



ARTE 20



ARTE 30



ARTE 40



ARTE 50



ARTE 80

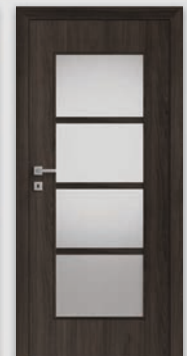

ARTE 90



UNI 10 - popielaty

Dekor



biały lakier akrylowy UV - RAL 9003
 ecru - RAL 9001
 latte - Flugger 4362, NCS S1505-Y50R
 popielaty - RAL 7035

**DOBRA
CENA**

CENA KOMPLETU DRZWI UNI 10 Z OŚCIEŻNICĄ REGULOWANĄ PRZYLGOWĄ OD

1103 ZŁ NETTO 1356,69 brutto

Cena skrzydła nie obejmuje ceny ościeżnicy i klamki

MODEL	Dekor
UNI 10	498 zł netto 612,54 zł brutto
BULAJ MDF	698 zł netto 858,54 zł brutto
BULAJ metalowy	1028 zł netto 1264,44 zł brutto

W STANDARDZIE

- » skrzydło malowane lakierem akrylowym UV
- » rama z płyty MDF
- » wypełnienie „plaster miodu”
- » szyba kora biała gr. 4 mm

OPCJE BEZ DOPŁATY

- » szyby chinchila lub żaluzja
- » tuleje wentylacyjne
- » trzeci zawias do skrzydła przylgowego

UWAGA: Dla zapewnienia wysokiej jakości produktów malowanych, przed lakierowaniem zarówno skrzydła drzwiowe, jak i ościeżnice oklejone są specjalnym materiałem stanowiącym jednolity podkład.

SKRZYDŁO PRZYLGOWE

- » krawędź prosta **rys. 1**
- » 2 zawiasy wkręcane koloru srebrnego
- » zamek zasuwkowy na klucz zwykły, blokadę łazienkową, wkładkę patentową lub zamek oszczędnościowy

SKRZYDŁO BEZPRZYLGOWE ROZWIERNIE (dopłata 74 zł netto)

- » krawędź bez przylgi **rys. 2**
- » gniazda pod 2 zawiasy wpuszczane Estetic 80 (zawiasy stanowią wyposażenie ościeżnicy)
- » zamek magnetyczny na klucz zwykły, blokadę łazienkową, wkładkę patentową lub zamek oszczędnościowy w kolorze stalowym, czarnym lub białym do wyboru

SKRZYDŁO PRZESUWNE

- » krawędź bez przylgi **rys. 2**
- » gniazdo pod zamek hakowy i/lub uchwyty

* **Uwaga:** ze stanów magazynowych dostępne są wybrane konfiguracje modelu UNI 10 przylgowe w kolorze biały.

Uwaga: pakiet Silent dotyczy skrzydeł przylgowych i bezprzylgowych jednoskrzydłowych.

SKRZYDŁO Z ODWRÓCONĄ PRZYLGĄ (dopłata 268 zł netto)

- » skrzydło czynne rozwierne jednoskrzydłowe
- » krawędź prosta **rys. 3**
- » gniazda pod 2 zawiasy wpuszczane Estetic 1821 (zawiasy stanowią wyposażenie ościeżnicy)
- » zamek magnetyczny na klucz zwykły, blokadę łazienkową, wkładkę patentową lub zamek oszczędnościowy

OPCJE ZA DOPŁATĄ

- » pakiet Silent 37dB (uszczelka opadająca + wypełnienie akustyczne) - UNI 10 470 zł | **578,10 zł** **NOWOŚĆ**
- » szyba dekoracyjna MAT DRE, DECORMAT BRAZ, DECORMAT GRAFIT (dotyczy skrzydła BULAJ MDF) 27 zł | **33,21 zł**
- » szyba mleczna VSG 22.1 zespolona bezpieczna BULAJ MDF 40 zł | **49,20 zł**
- » wypełnienie płyta wiórowa otworowa 112 zł | **137,76 zł**
- » wypełnienie płyta wiórowa pełna 145 zł | **178,35 zł**
- » skrzydła „90” i „100” 40 zł | **49,20 zł**
- » podcięcie wentylacyjne 27 zł | **33,21 zł**
- » skrzydła bezprzylgowe rozwierne 74 zł | **91,02 zł**
- » skrzydła z odwróconą przylgą 268 zł | **329,64 zł**
- » listwa przymykowa drzwi dwuskrzydłowych bezprzylgowych 39 zł | **47,97 zł**
- » kratka wentylacyjna tworzywowa 26 zł | **31,98 zł**
- » kratka wentylacyjna aluminiowa 109 zł | **134,07 zł**
- » drzwi dwuskrzydłowe cena skrzydła x 2
- » Istnieje możliwość zakupu samego bulaja metalowego w kolorze czarnym lub stalowym w cenie 485 zł | **596,55 zł**
- » **UWAGA:** trzeci zawias Estetic 80 do drzwi bezprzylgowych (dopłata doliczana jest do ceny ościeżnicy) 120 zł | **147,60 zł**

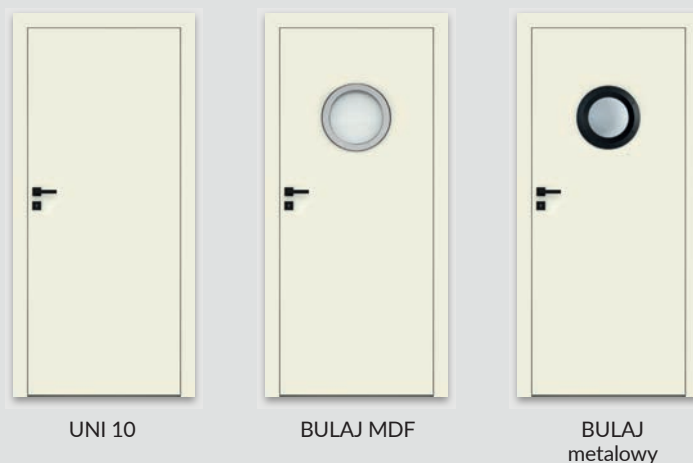
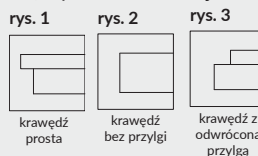

Bulaj metalowy czarny *

Bulaj metalowy *

* dostępna wyłącznie szyba matowa lub przezroczysta



FARGO 10 - popielaty

Dekor



biały lakier akrylowy UV - RAL 9003
 ecru - RAL 9001
 latte - Flugger 4362, NCS S1505-Y50R
 popielaty - RAL 7035

**DOBRA
CENA**

CENA KOMPLETU DRZWI FARGO Z OŚCIEŻNICĄ REGULOWANĄ PRZYLGOWĄ OD
1203 ZŁ NETTO 1479,69 brutto

Cena skrzydła nie obejmuje ceny ościeżnicy i klamki

MODEL

FARGO 10-60

Dekor

598 zł netto | 735,54 zł brutto

W STANDARDZIE

- » skrzydło malowane lakierem akrylowym UV
- » rama z płyty MDF
- » wypełnienie „plaster miodu”

OPCJE BEZ DOPŁATY

- » tuleje wentylacyjne
- » trzeci zawias do skrzydła przylgowego

UWAGA: Dla zapewnienia wysokiej jakości produktów malowanych, przed lakierowaniem zarówno skrzydła drzwiowe, jak i ościeżnice oklejone są specjalnym materiałem stanowiącym jednolity podkład.

SKRZYDŁO PRZYLGOWE

- » krawędź prosta **rys. 1**
- » 2 zawiasy wkręcane koloru srebrnego
- » zamek zasuwkowy na klucz zwykły, blokadę łazienkową, wkładkę patentową lub zamek oszczędnościowy

SKRZYDŁO BEZPRZYLGOWE ROZWIERNIE (dopłata 74 zł netto)

- » krawędź bez przylgi **rys. 2**
- » gniazda pod 2 zawiasy wpuszczane Estetic 80 (zawiasy stanowią wyposażenie ościeżnicy)
- » zamek magnetyczny na klucz zwykły, blokadę łazienkową, wkładkę patentową lub zamek oszczędnościowy w kolorze stalowym, czarnym lub białym do wyboru

SKRZYDŁO PRZESUWNE

- » krawędź bez przylgi **rys. 2**
- » gniazdo pod zamek hakowy i/lub uchwyty

SKRZYDŁO Z ODWRÓCONĄ PRZYLGĄ (dopłata 268 zł netto)

- » skrzydło czynne rozwiernie jednoskrzydłowe
- » krawędź prosta **rys. 3**
- » gniazda pod 2 zawiasy wpuszczane Estetic 1821 (zawiasy stanowią wyposażenie ościeżnicy)
- » zamek magnetyczny na klucz zwykły, blokadę łazienkową, wkładkę patentową lub zamek oszczędnościowy

OPCJE ZA DOPŁATĄ

- » pakiet Silent 37dB (uszczelka opadająca + wypełnienie akustyczne) - FARGO 10 - 60 **NOWOŚĆ** 470 zł | **578,10 zł**
- » skrzydła „90” i „100” 40 zł | **49,20 zł**
- » płyta wiórowa otworowa 112 zł | **137,76 zł**
- » wypełnienie płyta wiórowa pełna 145 zł | **178,35 zł**
- » podcięcie wentylacyjne 27 zł | **33,21 zł**
- » skrzydła bezprzylgowe rozwiernie 74 zł | **91,02 zł**
- » skrzydła z odwróconą przylgą 268 zł | **329,64 zł**
- » listwa przymykowa drzwi dwuskrzydłowych bezprzylgowych 39 zł | **47,97 zł**
- » kratka wentylacyjna tworzywowa 26 zł | **31,98 zł**
- » kratka wentylacyjna aluminiowa 109 zł | **134,07 zł**
- » drzwi dwuskrzydłowe cena skrzydła x 2

UWAGA: trzeci zawias Estetic 80 do drzwi bezprzylgowych (dopłata doliczana jest do ceny ościeżnicy) 120 zł | **147,60 zł**

UWAGA: pakiet Silent dotyczy skrzydeł przylgowych i bezprzylgowych jednoskrzydłowych.

rys. 2



krawędź bez przylgi

rys. 1



krawędź prosta

rys. 3



krawędź z odwróconą przylgą



typ frezowania w kolekcji FARGO



FARGO 10



FARGO 20



FARGO 30



FARGO 40



FARGO 50



FARGO 60



BINITO 20 biały lakier akrylowy UV

Dekor



biały lakier akrylowy UV - RAL 9003
 ecru - RAL 9001
 latte - Flügler 4362, NCS S1505-Y50R
 popielaty - RAL 7035

KLAMKA Z SZYLDDEM ZA

Promocja dotyczy skrzydeł przylgowych i bezprzylgowych rozwiernych kolekcji BINITO. Model klamki oraz kolor wykończenia do wyboru : klamki WEGA, ATRIA, ARCTUS i ORION oraz szyld na klucz zwykły lub wkładkę patentową lub blokadę łazienkową. Promocja trwa do wyczerpania zapasów.

1 zł
netto

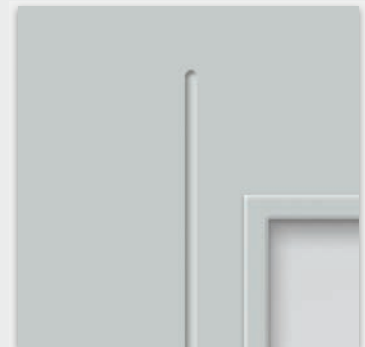

typ frezowania w kolekcji BINITO

**DOBRA
CENA**

CENA KOMPLETU DRZWI BINITO Z OŚCIEŻNICĄ REGULOWANĄ PRZYLGOWĄ OD
1203 ZŁ NETTO 1479,69 brutto

Cena skrzydła nie obejmuje ceny ościeżnicy i klamki

MODEL

BINITO 10, 20, 30, 50, 60, 70, 80, 90

BINITO 11, 21, 23, 24, 100, 110

Dekor

598 zł netto | 735,54 zł brutto

807 zł netto | 992,61 zł brutto

W STANDARDZIE

- » skrzydło malowane lakierem akrylowym UV
- » rama z płyty MDF
- » wypełnienie „plaster miodu”
- » szyba kora biała gr. 4 mm

OPCJE BEZ DOPŁATY

- » szyby chinchila lub żaluzja
- » tuleje wentylacyjne
- » trzeci zawias do skrzydła przylgowego

UWAGA: Dla zapewnienia wysokiej jakości produktów malowanych, przed lakierowaniem zarówno skrzydła drzwiowe, jak i ościeżnice oklejone są specjalnym materiałem stanowiącym jednolity podkład.

SKRZYDŁO PRZYLGOWE

- » krawędź prosta, ramka przyszybowa płaska **rys. 1**
- » 2 zawiasy wkręcane koloru srebrnego
- » zamek zasuwkowy na klucz zwykły, blokadę łazienkową, wkładkę patentową lub zamek oszczędnościowy

SKRZYDŁO BEZPRZYLGOWE ROZWIERNIE (dopłata 74 zł netto)

- » krawędź bez przylgi, ramka przyszybowa płaska **rys. 2**
- » gniazda pod 2 zawiasy wpuszczane Estetic 80 (zawiasy stanowią wyposażenie ościeżnicy)
- » zamek magnetyczny na klucz zwykły, blokadę łazienkową, wkładkę patentową lub zamek oszczędnościowy w kolorze stalowym, czarnym lub białym do wyboru

SKRZYDŁO PRZESUWNE

- » krawędź bez przylgi, ramka przyszybowa płaska **rys. 2**
- » gniazda pod zamek hakowy i/lub uchwyty

SKRZYDŁO Z ODWRÓCONĄ PRZYLGĄ (dopłata 268 zł netto)

- » skrzydło czynne rozwierne jednoskrzydłowe
- » krawędź prosta **rys. 3**
- » gniazda pod 2 zawiasy wpuszczane Estetic 1821 (zawiasy stanowią wyposażenie ościeżnicy)
- » zamek magnetyczny na klucz zwykły, blokadę łazienkową, wkładkę patentową lub zamek oszczędnościowy

OPCJE ZA DOPŁATĄ

- » pakiet Silent 37dB (uszczelka opadająca + wypełnienie akustyczne) - BINITO 10 - 90 **NOWOŚĆ** 470 zł | 578,10 zł
- » szyba dekoracyjna MAT DRE, DECORMAT BRAZ, DECORMAT GRAFIT
 - BINITO 11, 23 14 zł | 17,22 zł
 - BINITO 21, 100 27 zł | 33,21 zł
 - BINITO 24, 110 55 zł | 67,65 zł
- » szyba mleczna VSG 22.1 zespolona bezpieczna
 - BINITO 11 40 zł | 49,20 zł
 - BINITO 23 55 zł | 67,65 zł
 - BINITO 21, 100 80 zł | 98,40 zł
 - BINITO 24 55 zł | 67,65 zł
 - BINITO 110 173 zł | 212,79 zł
- » skrzydła „90” i „100”
 - » płyta wiórowa otworowa 112 zł | 137,76 zł
 - » wypełnienie płytą wiórową pełną 145 zł | 178,35 zł
- » skrzydła bezprzylgowe rozwierne
 - » podcięcie wentylacyjne 27 zł | 33,21 zł
 - » skrzydła z odwróconą przylgą 268 zł | 329,64 zł
- » listwa przymykowa drzwi dwuskrzydłowych bezprzylgowych 39 zł | 47,97 zł
- » kratka wentylacyjna tworzywowa 26 zł | 31,98 zł
- » kratka wentylacyjna aluminiowa 109 zł | 134,07 zł
- » drzwi dwuskrzydłowe cena skrzydła x 2
- » **UWAGA:** trzeci zawias Estetic 80 do drzwi bezprzylgowych (dopłata doliczana jest do ceny ościeżnicy) 120 zł | 147,60 zł

rys. 1



krawędź prosta



ramka przyszybowa płaska

rys. 2



krawędź bez przylgi

rys. 3



ramka przyszybowa płaska

rys. 3



krawędź z odwróconą przylgą

UWAGA: pakiet Silent dotyczy skrzydeł przylgowych i bezprzylgowych jednoskrzydłowych.



BINITO 10

BINITO 20

BINITO 30

BINITO 50

BINITO 60

BINITO 70

BINITO 80



BINITO 90

BINITO 100

BINITO 110

BINITO 11

BINITO 21

BINITO 23

BINITO 24

* Uwaga: ze stanów magazynowych dostępne są wybrane konfiguracje modelu BINITO 20 przylgowe w kolorze biały.

Szerokość skrzydeł: jednoskrzydłowe „60” ÷ „100”, dwuskrzydłowe przylgowe „120” ÷ „200”, dwuskrzydłowe bezprzylgowe „120” ÷ „180”.
Informacje techniczne: ościeżnice: str. 136-158, akcesoria: str. 160-167 i 177, skrzydła drzwiowe: str. 178-186.



BULAJ INVEST metalowy - miodowy dąb

Laminat CPL gr.1	biały mleczny	biały	popiel								
Laminat CPL gr.2	szary ciemny	beton 2	dąb gray	dąb walijski	akacja	orzech celini	orzech	miodowy dąb	kasztan	orzech palony	czarny ST
Folia Finish	biel alpejska	dąb craft bielony	dąb riviera	dąb rustikal							

Cena skrzydła nie obejmuje ceny ościeżnicy i klamki (cena netto / cena brutto)

MODEL	Laminat CPL 0,15-0,20 mm grupa 1	Laminat CPL 0,15-0,20 mm grupa 2	Folia Finish
STANDARD INVEST 10	366 zł 450,18 zł	397 zł 488,31 zł	318 zł 391,14 zł
STANDARD INVEST 20	458 zł 563,34 zł	490 zł 602,70 zł	381 zł 468,63 zł
STANDARD INVEST 60	491 zł 603,93 zł	521 zł 640,83 zł	402 zł 494,46 zł
STANDARD INVEST 70	526 zł 646,98 zł	559 zł 687,57 zł	418 zł 514,14 zł
STANDARD INVEST 80	491 zł 603,93 zł	521 zł 640,83 zł	402 zł 494,46 zł
BULAJ INVEST MDF	692 zł 851,16 zł	723 zł 889,29 zł	592 zł 728,16 zł
BULAJ INVEST metalowy	1022 zł 1257,06 zł	1053 zł 1295,19 zł	922 zł 1134,06 zł

MODEL	Laminat CPL 0,7 mm grupa 1	Laminat CPL 0,7 mm grupa 2
STANDARD INVEST 10	548 zł netto 674,04 zł brutto	591 zł netto 726,93 zł brutto

W STANDARDZIE

- » rama z płyty MDF
- » wypełnienie „plaster miodu”
- » szyba przezroczysta gr. 4 mm

OPCJE BEZ DOPŁATY

- » tuleje wentylacyjne
- » trzeci zawias do skrzydła przylgowego

SKRZYDŁO PRZYLGOWE

- » krawędź prosta
- » krawędź o promieniu R 2,5 mm wykonana metodą directformingu **dostępna w grupie 2 CPL rys. 1 (ramka przyszybowa zaokrąglona w laminatach CPL)**
- » krawędź prosta **rys. 2 (ramka Slim w foliach Finish)**
- » 2 zawiasy wkręcane koloru srebrnego
- » zamek zasuwkowy na klucz zwykły, blokadę łazienkową, wkładkę patentową lub zamek oszczędnościowy
- » **Realizacja zamówień w standardzie inwestycyjnym po konsultacji z Działem Kontraktów. Standard inwestycyjny to światło przejścia w ościeżnicy ze skrzydłem otwartym pod kątem 90 stopni dla drzwi wewnętrznych: „80” 800 mm, „90” 900 mm.**

OPCJE ZA DOPŁATĄ

- » pakiet Silent 37dB (uszczelka opadająca + wypełnienie akustyczne) - STANDARD INVEST 10 470 zł | **578,10 zł** NOWOŚĆ
- » szyba dekoracyjna MAT DRE, (dotyczy skrzydła)
 - STANDARD INVEST 20, 70, 80, BULAJ MDF 27 zł | **33,21 zł**
 - STANDARD INVEST 60 55 zł | **67,65 zł**
- » wypełnienie płyta wiórowa otworowa 112 zł | **137,76 zł**
- » skrzydła „100” 25 zł | **30,75 zł**
- » podcięcie wentylacyjne 27 zł | **33,21 zł**
- » skrót rekuperacyjny -15 mm 27 zł | **33,21 zł**
- » kratka wentylacyjna tworzywowa 26 zł | **31,98 zł**
- » kratka wentylacyjna aluminiowa 109 zł | **134,07 zł**
- » Istnieje możliwość zakupu samego bulaja metalowego w kolorze czarnym lub stalowym w cenie 485 zł | **596,55 zł**

* Uwaga: ze stanów magazynowych dostępne są wybrane konfiguracje modelu STANDARD INVEST 10 przylgowe w kolorze biel alpejska.

rys. 1



krawędź prosta



ramka przyszybowa zaokrąglona 25x19 mm



krawędź R 2,5

rys. 2



krawędź prosta



ramka przyszybowa Slim 20x16 mm



STANDARD INVEST 10

STANDARD INVEST 20

STANDARD INVEST 60

STANDARD INVEST 70

STANDARD INVEST 80

BULAJ INVEST MDF

BULAJ INVEST metalowy



Bulaj metalowy czarny *



Bulaj metalowy *



krawędź R 2,5 mm

* dostępna wyłącznie szyba matowa lub przezroczysta

STANDARD CPL

SKRZYDŁA DRZWIOWE PRZYLGOWE I BEZPRZYLGOWE
wewnętrzne wewnętrzzłokalne



W STANDARDZIE

- » krawędź o promieniu R 2,5 mm tylko dla laminatów 0,15-0,20 mm z gr. 2 CPL
- » krawędź prosta dla laminatów 0,15-0,20 mm oraz 0,7 mm
- » rama z drewna iglastego
- » wypełnienie „plaster miodu”
- » szyba kora biała gr. 4 mm
- » Laminat CPL 0,15 - 0,2 mm lub 0,7 mm

OPCJE BEZ DOPŁATY

- » szyby chinchila lub żaluzja
- » tuleje wentylacyjne
- » trzeci zawias do skrzydła przylgowego

SKRZYDŁO PRZYLGOWE

- » krawędź prosta
- » krawędź o promieniu R 2,5 mm wykonana metodą directformingu dostępna w 2 grupie laminatów CPL 0,15-0,20 mm **rys. 1**
- » krawędź prosta dla laminatów 0,7 mm **rys. 1**
- » 2 zawiasy wkręcane koloru srebrnego
- » zamek zasuwkowy na klucz zwykły, blokadę łazienkową, wkładkę patentową lub zamek oszczędnościowy
- » Realizacja zamówień w standardzie inwestycyjnym po konsultacji z Działem Kontraktów. Standard inwestycyjny to światło przejścia w ościeżnicy ze skrzydłem otwartym pod kątem 90 stopni dla drzwi: wewnętrznych „80” 800 mm, „90” 900 mm.

SKRZYDŁO BEZPRZYLGOWE ROZWIERNIE (dopłata 74 zł netto)

- » krawędź bez przylgi, ramka przyszybowa zaokrąglona **rys. 2**
- » gniazda pod 2 zawiasy wpuszczane Estetic 80 (zawiasy stanowią wyposażenie ościeżnicy)
- » zamek magnetyczny na klucz zwykły, blokadę łazienkową, wkładkę patentową lub zamek oszczędnościowy

SKRZYDŁO PRZESUWNE

- » krawędź bez przylgi, ramka przyszybowa zaokrąglona **rys. 2**
- » gniazdo pod zamek hakowy i/lub uchwyty

UWAGA: Odpowiedniki kolorów: W0118 - BIAŁY

UWAGA: pakiet Silent dotyczy skrzydeł przylgowych i bezprzylgowych jednoskrzydłowych.

OPCJE ZA DOPŁATĄ

- » pakiet Silent 37dB (uszczelka opadająca + wypełnienie akustyczne) - STANDARD 10 CPL 470 zł | **578,10 zł** **NOWOŚĆ**
 - » szyba dekoracyjna MAT DRE, DECORMAT BRĄZ, DECORMAT GRAFIT (dotyczy skrzydła)
 - STANDARD 20, BULAJ MDF 27 zł | **33,21 zł**
 - STANDARD 60 55 zł | **67,65 zł**
 - » szyba mleczna VSG 22.1 zespolona bezpieczna
 - STANDARD 20 80 zł | **98,40 zł**
 - STANDARD 60 173 zł | **212,79 zł**
 - BULAJ MDF 40 zł | **49,20 zł**
 - » wypełnienie płyta wiórowa otworowa
 - 112 zł | **137,76 zł**
 - » skrzydła „100” 25 zł | **30,75 zł**
 - » skrzydła „110” (tylko STANDARD 10)
 - laminy 0,15 - 0,20 mm 49 zł | **60,27 zł**
 - skrzydła bezprzylgowe rozwierne 74 zł | **91,02 zł**
 - » zamek zasuwkowy górny (tylko STANDARD 10) z płytą wiórową otworową i ościeżnicą prostą 21 zł | **25,83 zł**
 - » kratka wentylacyjna tworzywowa 26 zł | **31,98 zł**
 - » kratka wentylacyjna aluminiowa 109 zł | **134,07 zł**
 - » listwa przymykowa drzwi dwuskrzydłowych bezprzylgowych 25 zł | **30,75 zł**
 - » podcięcie wentylacyjne 27 zł | **33,21 zł**
 - » skrót rekuperacyjny -15 mm 27 zł | **33,21 zł**
 - » drzwi dwuskrzydłowe cena skrzydła x 2
 - » Istnieje możliwość zakupu samego bulaja metalowego w kolorze czarnym lub stalowym w cenie 485 zł | **596,55 zł**
 - » **UWAGA:** trzeci zawias Estetic 80 do drzwi bezprzylgowych (dopłata doliczana jest do ceny ościeżnicy) 120 zł | **147,60 zł**
- Laminat CPL 0,7 mm jest również dostępny w szerokości „110” i w w modelach Standard CPL 20, 60, bulaj MDF, bulaj metalowy - w celu złożenia zamówienia prosimy o kontakt z Działem Obsługi Klienta.**

rys. 1



krawędź prosta



25x19 mm
ramka przyszybowa zaokrąglona



krawędź R 2,5

rys. 2



krawędź bez przylgi



25x19 mm
ramka przyszybowa zaokrąglona

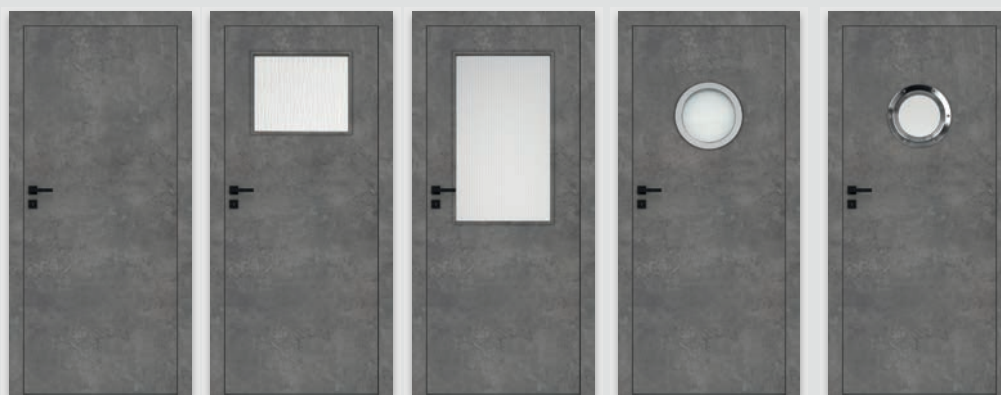

STANDARD 10

STANDARD 20

STANDARD 60

BULAJ MDF

BULAJ metalowy



Bulaj metalowy lub metalowy czarny (szyba matowa lub przezroczysta)



krawędź R 2,5 mm

Laminat CPL gr. 1



Laminat CPL gr. 2

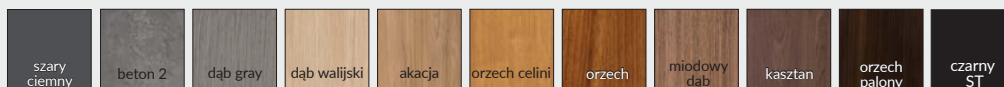

Cena skrzydła nie obejmuje ceny ościeżnicy i klamki (cena netto / cena brutto)

MODEL	Laminat CPL 0,15 - 0,20 mm grupa 1	Laminat CPL 0,15 - 0,20 mm grupa 2	Laminat CPL 0,7 mm grupa 1	Laminat CPL 0,7 mm grupa 2
STANDARD 10	428 zł 526,44 zł	469 zł 576,87 zł	610 zł 750,30 zł	663 zł 815,49 zł
STANDARD 20	520 zł 639,60 zł	562 zł 691,26 zł	-	-
STANDARD 60	553 zł 680,19 zł	593 zł 729,39 zł	-	-
BULAJ MDF	754 zł 927,42 zł	795 zł 977,85 zł	-	-
BULAJ metalowy	1084 zł 1333,32 zł	1125 zł 1383,75 zł	-	-

Szerokość skrzydeł: jednoskrzydłowe „60” ÷ „100”, dwuskrzydłowe przylgowe „120” ÷ „200”, dwuskrzydłowe bezprzylgowe „120” ÷ „180”.
Informacje techniczne: ościeżnice: str. 136-158, akcesoria: str. 160-167 i 177, skrzydła drzwiowe: str. 178-186.

W STANDARDZIE

- » rama z drewna iglastego
- » wypełnienie „plaster miodu”

OPCJE BEZ DOPŁATY

- » tuleje wentylacyjne

SKRZYDŁO PRZYLGOWE

- » krawędź prosta oklejona obrzeżem
- » krawędź o promieniu R 2,5 mm wykonana metodą directformingu **dostępna w grupie 2 CPL rys. 1**
- » 3 zawiasy wkręcane koloru srebrnego
- » zamek zasuwkowy na klucz zwykły, blokadę łazienkową, wkładkę patentową lub zamek oszczędnościowy

SKRZYDŁO BEZPRZYLGOWE ROZWIERNE (dopłata 74 zł netto)

- » krawędź bez przylgi **rys. 2**
- » gniazda pod 2 zawiasy wpuszczane Estetic 80 (zawiasy stanowią wyposażenie ościeżnicy)
- » zamek magnetyczny na klucz zwykły, blokadę łazienkową, wkładkę patentową lub zamek oszczędnościowy

OPCJE ZA DOPŁATĄ

- » wypełnienie:
 - plyta wiórowa otworowa (1983) 112 zł | 137,76 zł
 - plyta wiórowa otworowa (2110 i 2240) 145 zł | 178,35 zł
- » skrzydła „90°-„100” (1983) DRE - CELL 25 zł | 30,75 zł
- » skrzydła „90°-„100” (2110 i 2240) DRE - CELL 49 zł | 60,27 zł
- » skrzydła „100” (1983) DRE - CPL 25 zł | 30,75 zł
- » skrzydła „100” (2110 i 2240) DRE - CPL 49 zł | 60,27 zł
- » skrzydła bezprzylgowe rozwiernie 74 zł | 91,02 zł
- » podcięcie wentylacyjne 27 zł | 33,21 zł
- » kratka wentylacyjna tworzywowa 26 zł | 31,98 zł
- » kratka wentylacyjna aluminiowa 109 zł | 134,07 zł
- » listwa przymykowa drzwi dwuskrzydłowych bezprzylgowych 25 zł | 30,75 zł
- » drzwi dwuskrzydłowe cena skrzydła x 2
- » **UWAGA:** trzeci zawias Estetic 80 do drzwi bezprzylgowych (dopłata doliczana jest do ceny ościeżnicy) 120 zł | 147,60 zł

Dostępny również laminat CPL 0,7 mm - w celu złożenia zamówienia prosimy o kontakt z Działem Obsługi Klienta.

Skrzydła w zależności od wybranego wariantu posiadają wysokość 1983 mm, 2110 mm lub 2240 mm - dedykowane są do ościeżnic przylgowych z trzema zawiasami, w odpowiednich wariantach wysokości.

UWAGA: Odpowiedniki kolorów: W0118 - BIAŁY

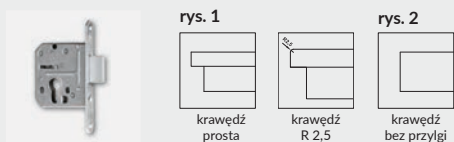

Zamek zasuwkowy górny (tylko STANDARD 10 z płytą wiórową otworową i ościeżnicą prostą)



krawędź R 2,5 mm w laminatach CPL



*** dekor tylko w ułożeniu poziomym
* dekor dostępny do wyczerpania zapasów

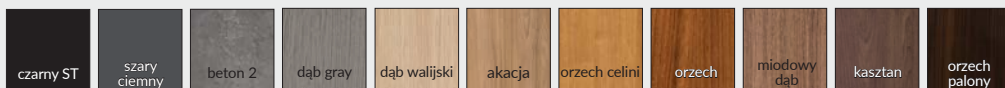

Cena skrzydła nie obejmuje ceny ościeżnicy i klamki (cena netto / cena brutto)

MODEL	Dekor DRE-Cell	Laminat CPL grupa 1	Laminat CPL grupa 2
198 STANDARD 10	376 zł 462,48 zł	428 zł 526,44 zł	469 zł 576,87 zł
211 STANDARD 10	472 zł 580,56 zł	534 zł 656,82 zł	575 zł 707,25 zł
224 STANDARD 10	472 zł 580,56 zł	534 zł 656,82 zł	575 zł 707,25 zł

MODERN

SKRZYDŁA DRZWIOWE PRZYLGOWE I BEZPRZYLGOWE O ZMIENNYCH WYSOKOŚCIACH
wewnętrzne wewnętrzzłokalne



W STANDARDZIE

- » rama z drewna iglastego
- » wypełnienie „plaster miodu”
- » szyba kora biała gr. 4 mm

OPCJE BEZ DOPŁATY

- » szyby chinchila lub żaluzja
- » tuleje wentylacyjne

SKRZYDŁO PRZYLGOWE

- » krawędź prosta, ramka przyszybowa płaska (w laminacie CPL - zaokrąglona), płyciny płaskie HDF gr. 4 mm **rys. 1**
- » 3 zawiasy wkręcane koloru srebrnego
- » zamek zasuwkowy na klucz zwykły, blokadę łazienkową, wkładkę patentową lub zamek oszczędnościowy

SKRZYDŁO BEZPRZYLGOWE ROZWIERNIE (dopłata 74 zł netto)

- » krawędź bez przylgi, ramka przyszybowa płaska (w laminacie CPL - zaokrąglona), płyciny płaskie HDF gr. 4 mm **rys. 2**
- » gniazda pod 2 zawiasy wpuszczane Estetic 80 (zawiasy stanowią wyposażenie ościeżnicy)
- » zamek magnetyczny na klucz zwykły, blokadę łazienkową, wkładkę patentową lub zamek oszczędnościowy

UWAGA: Odpowiedniki kolorów: W0118 - BIAŁY

UWAGA: W skrzydłach przylgowych oklejonych laminatami z grupy CPL możliwy wybór skrzydła z krawędzią o promieniu R=2,5 mm z wyjątkiem laminatów biały, biały mleczny, popiel.

UWAGA: Zmienne wysokości występują w całej kolekcji MODERN. Skrzydła w zależności od wybranego wariantu posiadają wysokość 1983 mm, 2043 mm, 2110 mm lub 2240 mm - dedykowane są do ościeżnic przylgowych z trzema zawiasami, w odpowiednich wariantach wysokości.

OPCJE ZA DOPŁATĄ

- » szyba dekoracyjna MAT DRE, DECORMAT BRAZ, DECORMAT GRAFIT (dotyczy skrzydła)

MODERN 20	27 zł	33,21 zł
MODERN 30	87 zł	107,01 zł
MODERN 40	55 zł	67,65 zł
MODERN 50	40 zł	49,20 zł
 - » szyba mleczna VSG 22.1 zespolona bezpieczna str. 77
 - » wypełnienie:

płyta wiórowa otworowa (1983 i 2043)	112 zł	137,76 zł
płyta wiórowa otworowa (2110 i 2240)	145 zł	178,35 zł
 - » skrzydła „90” i „100” (1983 i 2043) 25 zł | 30,75 zł
 - » skrzydła „90” i „100” (2110 i 2240) 49 zł | 60,27 zł
 - » skrzydła bezprzylgowe rozwiernie 74 zł | 91,02 zł
 - » podcięcie wentylacyjne 27 zł | 33,21 zł
 - » kratka wentylacyjna tworzywowa 26 zł | 31,98 zł
 - » kratka wentylacyjna aluminiowa 109 zł | 134,07 zł
 - » listwa przymykowa drzwi dwuskrzydłowych bezprzylgowych 25 zł | 30,75 zł
 - » drzwi dwuskrzydłowe cena skrzydła x 2
 - » **UWAGA:** trzeci zawias Estetic 80 do drzwi bezprzylgowych (dopłata doliczana jest do ceny ościeżnicy) 120 zł | 147,60 zł
- UWAGA:** kolekcja MODERN 10-50 oklejona laminatem CPL w standardowej wysokości dostępna jest w wersji przesuwnej.

rys. 1



rys. 2



198 MODERN 30

standardowa wysokość

211 MODERN 30

224 MODERN 30

Dekor DRE-Cell

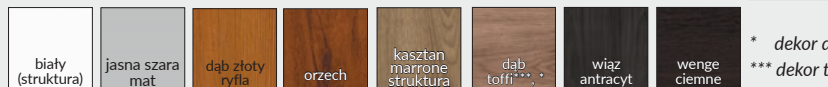
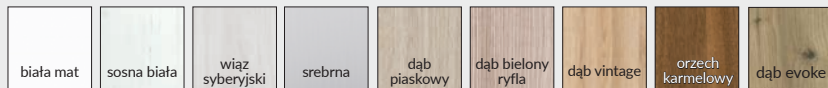

* dekor do wyczerpania zapasów
*** dekor tylko w ustojeniu poziomym

Laminat CPL gr.1

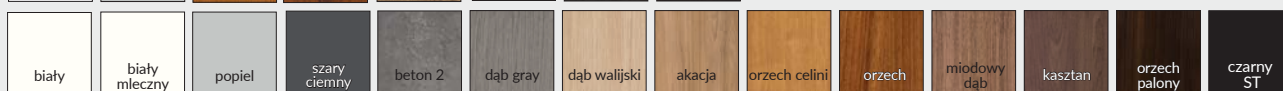

Cena skrzydła nie obejmuje ceny ościeżnicy i klamki

MODEL	Dekor DRE-Cell	Laminat CPL 0,15-0,20 mm gr.1
198 MODERN 10-50	678 zł netto 833,94 zł brutto	815 zł netto 1002,45 zł brutto
MODERN 10-50	-	815 zł netto 1002,45 zł brutto
211 MODERN 10-50	758 zł netto 932,34 zł brutto	906 zł netto 1114,38 zł brutto
224 MODERN 10-50	758 zł netto 932,34 zł brutto	906 zł netto 1114,38 zł brutto

W STANDARDZIE

- » rama z drewna iglastego
- » wypełnienie „plaster miodu”
- » szyba kora biała gr. 4 mm

OPCJE BEZ DOPŁATY

- » szyby chinchila lub żaluzja
- » tuleje wentylacyjne

SKRZYDŁO PRZYLGOWE

- » krawędź prosta, ramka przyszybowa płaska (w laminacie CPL - zaokrąglona), płyciny płaskie HDF gr. 4 mm **rys. 1**
- » 3 zawiasy wkręcane koloru srebrnego
- » zamek zasuwkowy na klucz zwykły, blokadę łazienkową, wkładkę patentową lub zamek oszczędnościowy

SKRZYDŁO BEZPRZYLGOWE ROZWIERNIE (dopłata 74 zł netto)

- » krawędź bez przylgi, ramka przyszybowa płaska (w laminacie CPL - zaokrąglona), płyciny płaskie HDF gr. 4 mm **rys. 2**
- » gniazda pod 2 zawiasy wpuszczane Estetic 80 (zawiasy stanowią wyposażenie ościeżnicy)
- » zamek magnetyczny na klucz zwykły, blokadę łazienkową, wkładkę patentową lub zamek oszczędnościowy

UWAGA: Odpowiedniki kolorów: W0118 - BIAŁY

UWAGA: W skrzydłach przylgowych oklejonych laminatami z grupy CPL możliwy wybór skrzydła z krawędzią o promieniu R=2,5 mm z wyjątkiem laminatów biały, biały mleczny, popiel.

UWAGA: Zmienne wysokości występują w całej kolekcji PLUS. Skrzydła w zależności od wybranego wariantu posiadają wysokość 1983 mm, 2043 mm, 2110 mm lub 2240 mm - dedykowane są do ościeżnic przylgowych z trzema zawiasami, w odpowiednich wariantach wysokości.

OPCJE ZA DOPŁATĄ

- » szyba dekoracyjna MAT DRE, DECORMAT BRĄZ, DECORMAT GRAFIT (dotyczy skrzydła)
 - PLUS 20 27 zł | 33,21 zł
 - PLUS 40, 50, 60, 70, 80 55 zł | 67,65 zł
 - PLUS 30 87 zł | 107,01 zł
- » szyba mleczna VSG 22.1 zespolona bezpieczna str. 81
- » wypełnienie:
 - płyta wiórowa otworowa (1983 i 2043) 112 zł | 137,76 zł
 - płyta wiórowa otworowa (2110 i 2240) 145 zł | 178,35 zł
- » skrzydła „90” i „100” (1983 i 2043) 25 zł | 30,75 zł
- » skrzydła „90” i „100” (2110 i 2240) 49 zł | 60,27 zł
- » skrzydła bezprzylgowe rozwierne 74 zł | 91,02 zł
- » podcięcie wentylacyjne 27 zł | 33,21 zł
- » kratka wentylacyjna tworzywowa 26 zł | 31,98 zł
- » kratka wentylacyjna aluminiowa 109 zł | 134,07 zł
- » listwa przymykowa drzwi dwuskrzydłowych bezprzylgowych 25 zł | 30,75 zł
- » drzwi dwuskrzydłowe cena skrzydła x 2
- » **UWAGA:** trzeci zawias Estetic 80 do drzwi bezprzylgowych (dopłata doliczana jest do ceny ościeżnicy) 120 zł | 147,60 zł

UWAGA: kolekcja PLUS 10-80 oklejona laminatem CPL w standardowej wysokości dostępna jest w wersji przesuwnej.

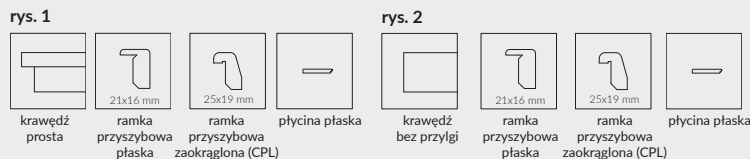

* dekor do wyczerpania zapasów
*** dekor tylko w ułożeniu poziomym

Cena skrzydła nie obejmuje ceny ościeżnicy i klamki

MODEL	Dekor DRE-Cell	Laminat CPL 0,15-0,20 mm gr.1
198 PLUS 10-80	658 zł netto 809,34 zł brutto	804 zł netto 988,92 zł brutto
PLUS 10-80	-	804 zł netto 988,92 zł brutto
211 PLUS 10-80	751 zł netto 923,73 zł brutto	902 zł netto 1109,46 zł brutto
224 PLUS 10-80	751 zł netto 923,73 zł brutto	902 zł netto 1109,46 zł brutto

Szerokość skrzydeł: jednoskrzydłowe „60”÷„100”, dwuskrzydłowe przylgowe „120” ÷ „200”, dwuskrzydłowe bezprzylgowe „120” ÷ „180”.
Informacje techniczne: ościeżnice: str. 142-143, akcesoria: str. 160-167 i 177, skrzydła drzwiowe: str. 178-186.



ENA - biała mat

System przesuwny ścienny DRE, przeznaczony jest do drzwi jedno lub dwuskrzydłowych, wewnątrzlokalowych, w wariantcie przesuwym. Może być zastosowany do drzwi będących w naszej ofercie, w wykończeniu: DRE-Cell, folii 3D, laminatach CPL, a także drzwi malowanych z wyjątkiem kolekcji: Enter, Enter Akustik, Solid, Solid RC2, Forca B, drzwi przeciwpożarowych, szklanych oraz drzwi o zmiennych wysokościach.

W ofercie posiadamy dwa rodzaje systemów przesuwnych:

NS - system montowany bezpośrednio na ścianę

NT - system montowany z użyciem tunelu regulowanego

Występują dwa warianty Systemu NT:

» na tunel z kątownikiem 63 mm

» na tunel z kątownikiem 80 mm

W skład systemu przesuwnego NS wchodzi: prowadnica (LEON SN 150, 180, 200) z okuciami, listwa dystansowa, maskownica oraz belka odbojowa (belka tylko do drzwi jednoskrzydłowych, do drzwi z zamkiem w belce znajduje się frezowanie pod zaczep).

Do systemu NT dodatkowo dodawane są dwie listwy dystansowe grubości 16 mm o przekrojach dostosowanych do szerokości kątowników 63 mm lub 80 mm. Systemy NS i NT różnią się również przekrojem maskownicy.

Do skompletowania zestawu drzwi przesuwnych należy dokupić skrzydło przesuwne w wymiarze:

Drzwi pojedyncze: „60”, „70”, „80”, „90”, „100”

Drzwi podwójne: „2x60”, „2x70”, „2x80”, „2x90”, „2x100”

Skrzydła mogą być wyposażone w gniazda pod zamek i/lub uchwyty – akcesoria te należy dokupić.

W przypadku systemu NT dokupić należy też tunel regulowany.

Laminat CPL gr. 2 dotyczy laminatu dąb halifax naturalny w usfojeniu wzdłużnym.

	Dekor DRE-Cell i 3D	malowane	laminat CPL gr 1	laminat CPL gr 2
System przesuwny pojedynczy	438 zł 538,74 zł	595 zł 731,85 zł	533 zł 655,59 zł	586 zł 720,78 zł
System przesuwny podwójny	876 zł 1077,48 zł	1190 zł 1463,70 zł	1066 zł 1311,18 zł	1172 zł 1441,56 zł

SYSTEM PRZESUWNY

NAŚCIENNY



AKCESORIA

- » Uchwyt okrągły 1 szt. 41 zł | 50,43 zł
- » Uchwyt owalny 1 szt. 61 zł | 75,03 zł
- » Zamek hakowy z kluczem, z dwoma uchwytami okrągłymi lub owalnymi 174 zł | 214,02 zł
- » zamek hakowy WC z dwoma uchwytami okrągłymi lub owalnymi 200 zł | 246,00 zł
- » zamek hakowy z wkładką patentową, z dwoma uchwytami okrągłymi 200 zł | 246,00 zł
- » Komplet uchwytów na jedno skrzydło stanowią 2 szt.



zamek hakowy z kluczem i uchwytym okrągłym zamek hakowy z kluczem i uchwytym owalnym

maskownica z prowadnicą

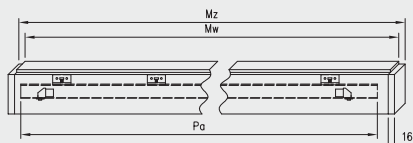

Maskownicę i prowadnicę do systemów podwójnych uzyskuje się poprzez połączenie dwóch elementów z systemu pojedynczego.

System przesuwny pojedynczy

Wymiar drzwi [mm]	Maskownica		Prowadnica
	Mz	Mw	Pa
644, 744	1620	1588	1500
844	1920	1888	1800
944	2120	2088	2000
1044	2160	2128	2000

System przesuwny podwójny

Wymiar drzwi [mm]	Maskownica		Prowadnica
	Mz	Mw	Pa
2 x 644	2 x 1519	2 x 1503	2 x 1500
2 x 744	2 x 1519	2 x 1503	2 x 1500
2 x 844	2 x 1819	2 x 1803	2 x 1800
2 x 944	2 x 2019	2 x 2003	2 x 2000
2 x 1044	2 x 2063	2 x 2047	2 x 2000

NS - przekrój pionowy

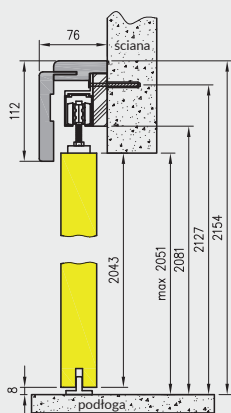

NT - przekrój pionowy na tunelu z ką. 63 mm

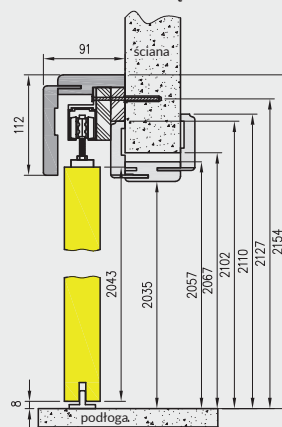

NT - przekrój pionowy na tunelu z ką. 80 mm

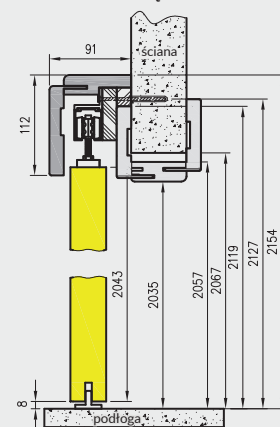

Wysokość skrzydła przesuwnego - 2043 mm
całkowita wysokość systemów przesuwnych - 2154 mm

System przesuwny pojedynczy

symbol	„60”	„70”	„80”	„90”	„100”
A	602	702	802	902	1002
C	646	746	846	946	1046
D	664	764	864	964	1064
E	752	852	952	1052	1152
E*	786	886	986	1086	1186
S	644	744	844	944	1044

System przesuwny podwójny

symbol	„120”	„140”	„160”	„180”	„200”
A	1200	1400	1600	1800	2000
C	1244	1444	1644	1844	2044
D	1264	1464	1664	1864	2064
E	1350	1550	1750	1950	2150
E*	1384	1584	1784	1984	2184
S**	644	744	844	944	1044

NS - przekrój poziomy (system lewy)

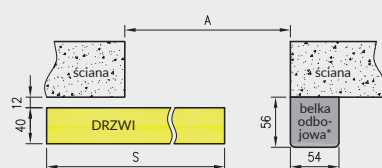

NT - przekrój poziomy (system lewy)

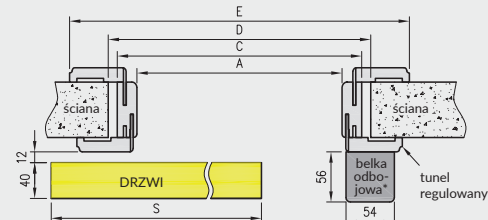

* nie występuje w systemie podwójnym

E* dotyczy tunelu z ką. T80
S** szerokość jednego skrzydła

Uwaga: W systemach przesuwnych podwójnych maskownica jest łączona na długości z dwóch elementów.

System przesuwny do drzwi szklanych „Spazio” - wykonany z aluminium anodowanego, to kompletne rozwiązanie przeznaczone do obrobionego na gotowo ościeża. W skład kompletu wchodzi szyna jezdna wraz blendą prostą lub owalną oraz elementy przeznaczone do zawieszenia tafli szklanej przesuwnej i ogranicznik dolny.

System Spazio występuje w dwóch wariantach, odróżniających się jedynie kształtem zewnętrznej blendy:

- » Spazio TP – z blendą prostą
- » Spazio TO – z blendą owalną

CENA

- » Cena systemu przesuwnego do drzwi szklanych 1437 zł netto | 1767,51 zł brutto

Do skompletowania systemu należy dokupić skrzydło szklane z naszej oferty z kolekcji Galla w wariantcie przesuwym oraz przeznaczony do niego uchwyt okrągły.

OPCJE ZA DOPŁATĄ

- » uchwyt muszelnkowy (dwustronny) 187 zł netto | 230,01 zł brutto



uchwyt muszelnkowy
(stal nierdzewna)

UWAGA: Brak możliwości wykonania opcji wentylacyjnych.

Ceny skrzydeł szklanych GALLA na stronie 133

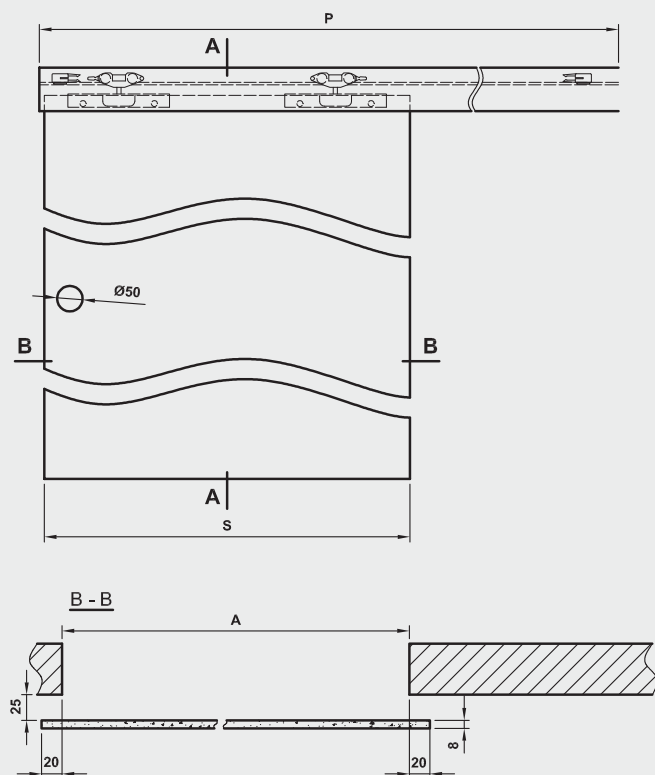
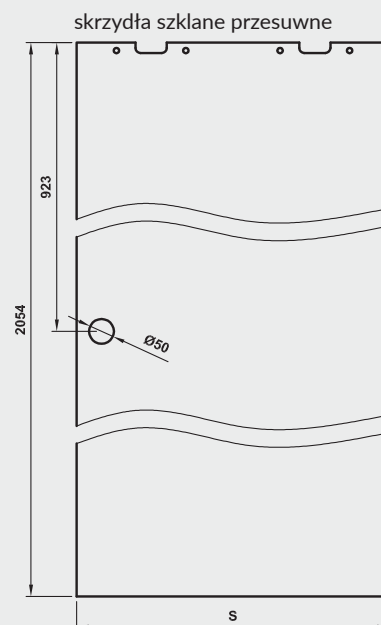

A - A przekrój pionowy systemu Spazio TP

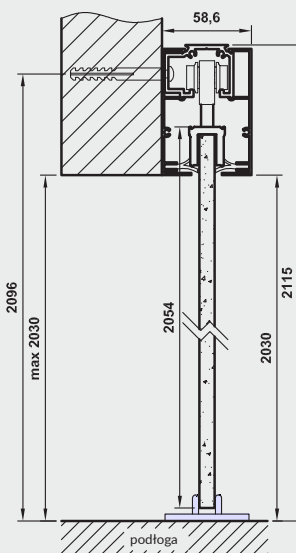

A - A przekrój pionowy systemu Spazio TO

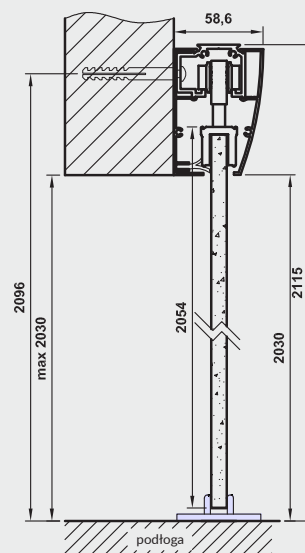

Tab. Wymiary

	S	A	P
„60”	630	590	1340
„70”	730	690	1540
„80”	830	790	1740
„90”	930	890	1940

S - szerokość skrzydła
A - szerokość otworu w murze
P - długość prowadnicy

SYSTEM PRZESUWNY NAŚCIENNY SPAZIO CD

SKRZYDŁA DRZWIOWE PRZESUWNE
wewnętrzne wewnątrzlokalowe



SPAZIO CD

System przesuwny naścienny z anodowaną prowadnicą i blendą prostokątną. Przeznaczony do skrzydeł płytowych i ramowych. Jest to rozwiązanie przeznaczone do obrobionego na gotowo ościeża.

Do skompletowania systemu należy dokupić skrzydło przesuwne z naszej szerokiej oferty w wersji z uchwytem. Uchwyty należy dokupić oddzielnie (informacje str. 101).

W SKŁAD ZESTAWU WCHODZI:

- » prowadnica wraz z zaślepkami bocznymi
- » wózki jezdne systemu
- » uchwyty montażowe skrzydła drzwiowego
- » prowadnik dolny
- » zestaw montażowy (śruby, wkręty)

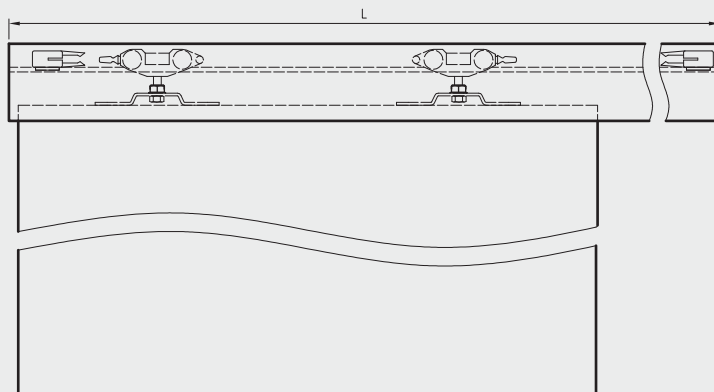

przekrój pionowy

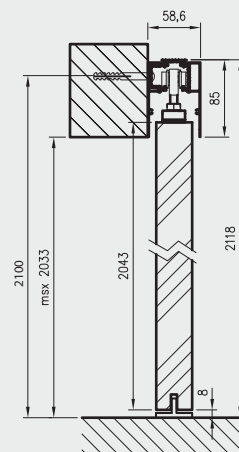

A - szerokość otworu w murze
S - szerokość skrzydła
L - długość prowadnicy

	A	S	L
„60”	600	644	1370
„70”	700	744	1570
„80”	800	844	1770
„90”	900	944	1970
„100”	1000	1044	2170

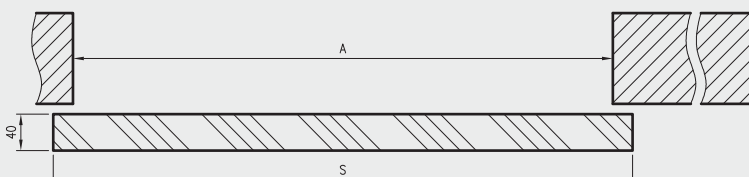

MODEL

System SPAZIO CD

cena

880 zł netto | 1082,40 zł brutto

Szerokość skrzydeł: jednoskrzydłowe „60”÷„100”.
Informacje techniczne: 178-186, akcesoria: str. 101.



System przesuwny kaseta ościeżnicowa PA - STANDARD 10 dąb vintage

Dekor DRE-Cell	biały (struktura)	biała mat	sosna biała	wiąz syberyjski	srebrna	dąb evoke	dąb vintage	dąb piaszkowy	dąb bielony ryfla	orzech
	orzech karmelowy	dąb złoty ryfla	dąb toffi**,*	kasztan marrone struktura	wiąz antracyt	wenge ciemne	miedź antyczna	beton oxide	czarna mat 2	
	jasna szara mat	ciemna oliwka mat	ciemny niebieski mat							

Dekor 3D	dąb grand	wiąz	orzech amerykański	heban*	dąb polski 3D
----------	-----------	------	--------------------	--------	---------------

*** dekor tylko w ustojeniu poziomym

* dekor dostępny do wyczerpania zapasów

Dekor Malowany	biały	ecru	latte	popielaty
----------------	-------	------	-------	-----------

biały lakier akrylowy UV - RAL 9003
 ecru - RAL 9001
 latte - Flugger 4362, NCS S1505-Y50R
 popielaty - RAL 7035

MODEL

Dekor DRE-Cell i Dekor 3D

Dekor malowany

Kaseta ościeżnicowa PA* 100 / 125

1558 zł netto | 1916,34 zł brutto

2090 zł netto | 2570,70 zł brutto

KASETA OŚCIEŻNICOWA PA

SKRZYDŁA DRZWIOWE PRZESUWNE
wewnętrzne wewnątrzlokalne

KASETA OŚCIEŻNICOWA PA

Montaż systemu zakłada osadzenie kasety w konstrukcji profili służących do budowy ściany G-K (lub innej konstrukcji) o grubości:

- » 100 mm dla kasety ościeżnicowej PA 100 mm
- » 125 mm dla kasety ościeżnicowej PA 125 mm

Następnie zabudowanie szerokich płaszczyzn płytami G-K o grubości 12,5 mm (płyty G-K należy dokupić) i wykończenie tych płaszczyzn oraz instalację Tunelowej Obudowy Kasety.

UWAGA: Do kaset PA 100 mm i 125 mm nie pasują skrzydła VETRO A, VETRO D, a także VETRO B o szerokości „70”.

Dodatkowo do kaset PA 100 mm nie można zastosować skrzydeł z zamkami oraz skrzydeł płytowych z przeszkleniami lub płycinami

W SKŁAD ZESTAWU WCHODZI:

- » elementy kasety wykonane z elementów aluminiowych oraz akcesoria pozwalające na jej zmontowanie
- » elementy pozwalające na dekoracyjną zabudowę powstałego ościeża – tzw. Tunelowa Obudowa Kasety z kątownikami szerokości 80 mm

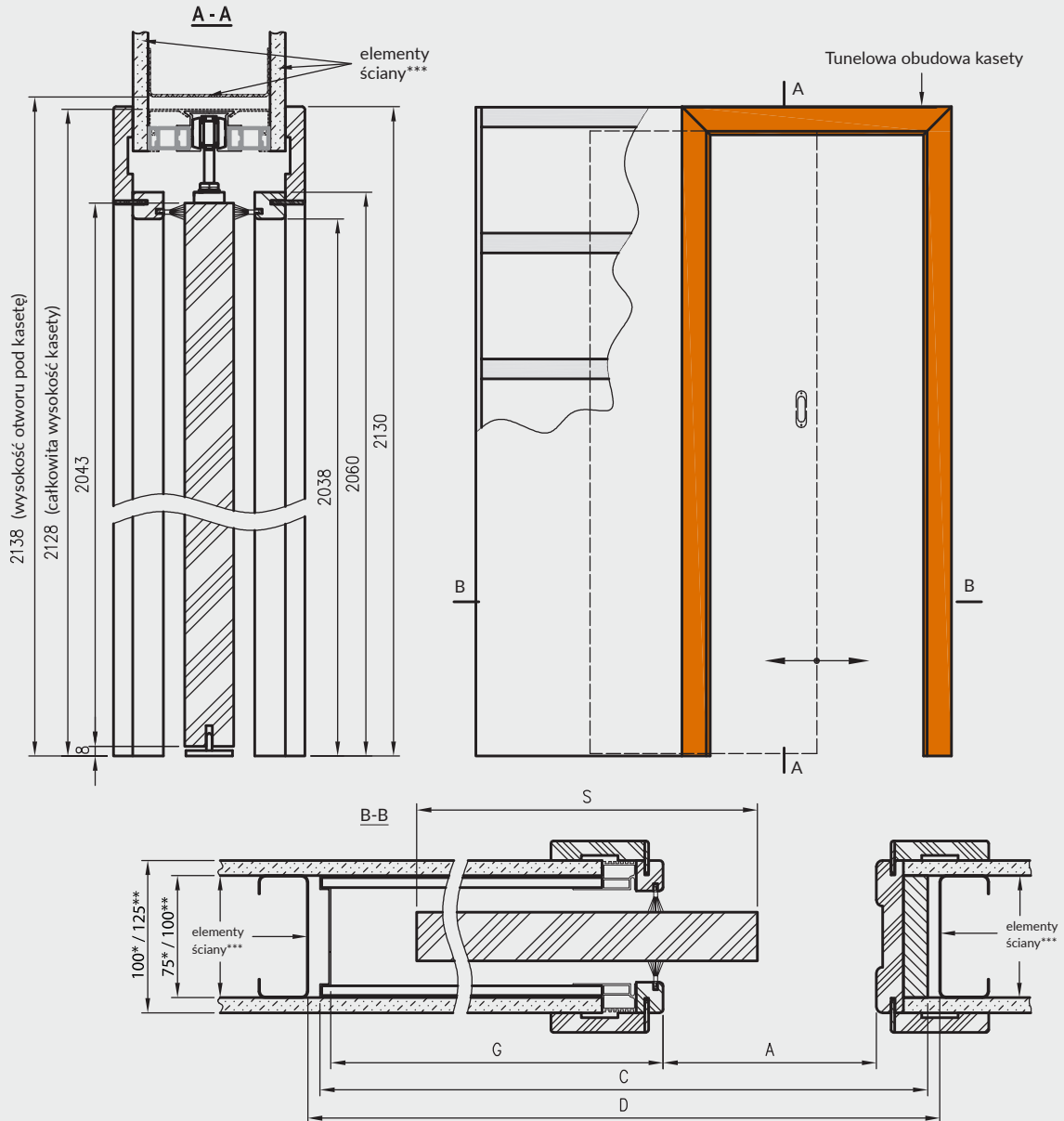

Szerokość	A	S	C	D	G
60	600	644	1310	1330	656
70	700	744	1510	1530	756
80	800	844	1710	1730	856
90	900	944	1910	1930	956
100	1000	1044	2110	2130	1056

* wymiary dotyczą kasety PA 100mm

** wymiary dotyczą kasety PA 125mm

*** elementy ściany nie są składnikami produktu

C - całkowita szerokość kasety

D - szerokość otworu pod kasetę

G - głębokość gotowej kasety

KASETA BEZOŚCIEŻNICOWA B01

SKRZYDŁA DRZWIOWE PRZESUWNE
wewnętrzne wewnątrzlokalowe

NOWOŚĆ

KASETA BEZOŚCIEŻNICOWA B01

Kaseta bezościeżnicowa z możliwością montażu i demontażu skrzydła drzwiowego po montażu i obróbce kasety. Montaż systemu zakłada osadzenie kasety w konstrukcji profili służących do budowy ściany G-K (lub innej konstrukcji) o grubości:

- » 100 mm dla kasety ościeżnicowej B01 100 mm
- » 125 mm dla kasety ościeżnicowej B01 125 mm

Następnie zabudowanie szerokich płaszczyzn płytami G-K o grubości 12,5 mm (płyty G-K należy dokupić) i wykończenie tych płaszczyzn.

WYKAZ KOLEKCJI I MODELI DRZWI DOSTĘPNYCH W SYSTEMIE KASETOWYM BEZOŚCIEŻNICOWYM B01:

ESTRA; VERANO; ENA; TRIESTA; SOLTE; REVA; FOSCA; NESTOR; AURI; ELSA; PREMIUM; PIANO; SCALA; VERSO; BERGE; EVEN; NOVA 10; RIVIA 10, RIVIA 60-130; GALERIA ALU 10, 20, 30, 50, 60; FINEA 10, 40; STANDARD 10, UNI 10; FARGO 10-60; BINITO 10-90
Skrzydła posiadają dodatkowe frezowania na górnej krawędzi. Do kaset bezościeżnicowych B01 nie można stosować skrzydeł z zamkami oraz skrzydeł płytowych z przeszkleniami i ptycinami.

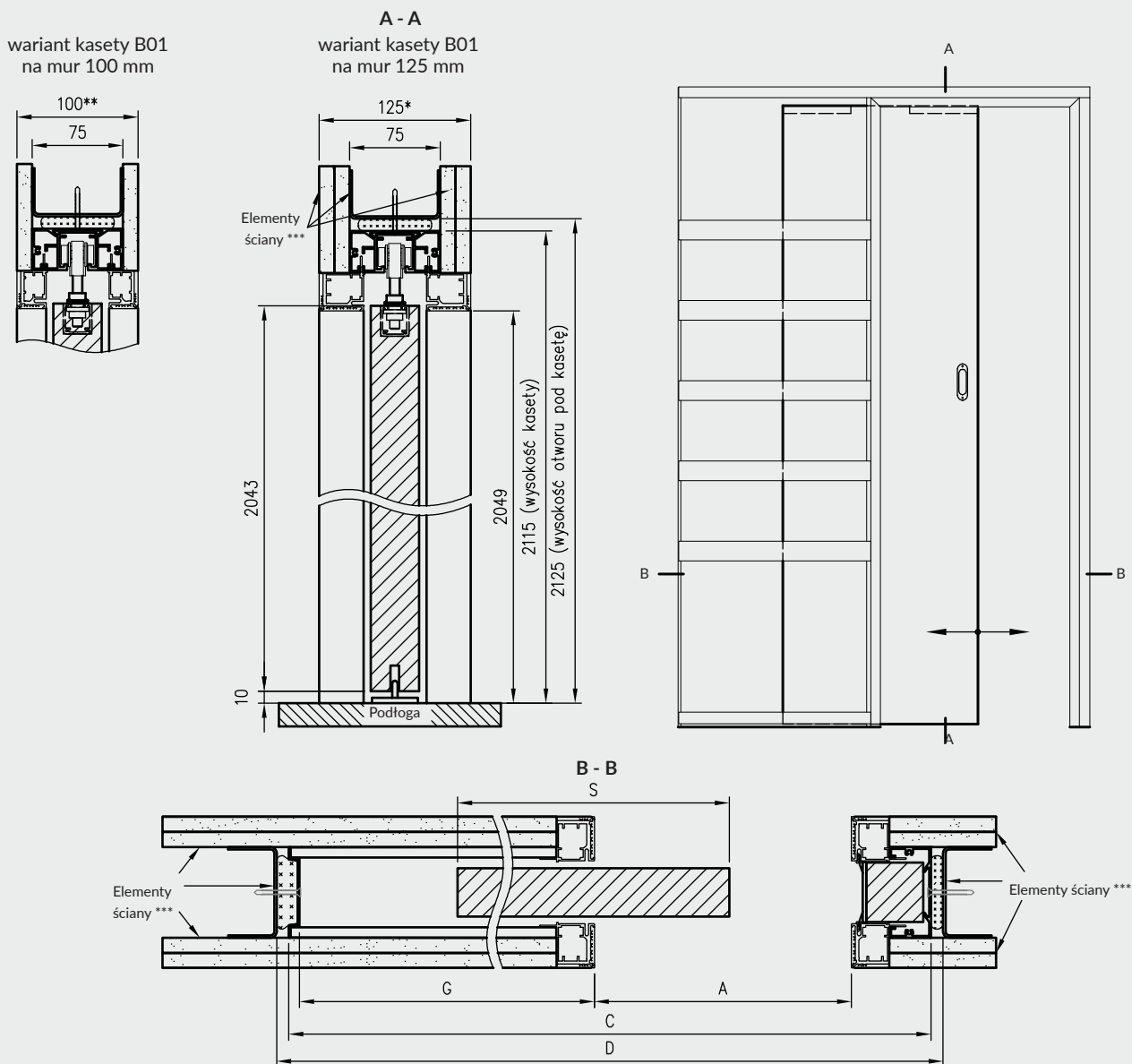

Szerokość	S	A	C	D	G
60	644	626	1360	1380	659
70	744	726	1560	1580	759
80	844	826	1760	1780	859
90	944	926	1960	1980	959
100	1044	1026	2160	2180	1059

* wariant Kasety B01 na mur 125 mm

** wariant Kasety B01 na mur 100 mm

*** elementy ściany nie są składnikami produktu

S - szerokość skrzydła drzwiowego

A - szerokość w świetle przejścia

C - całkowita szerokość kasety

D - szerokość otworu pod kasetę

G - głębokość gotowej kasety

MODEL

Kaseta bezościeżnicowa B01 100 / 125

Cena kasety

2440 zł netto | 3001,20 zł brutto



BEZPRZYLGOWE - OTWIERANE NA ZEWNĄTRZ ORAZ ODWRÓCONA PRZYLGĄ - OTWIERANE DO WEWNĄTRZ

Drzwi systemu PROFi z ościeżnicą aluminiową i skrzydłem drzwiowym o grubości 50 mm to innowacyjne rozwiązanie pozwalające na kreatywne projektowanie wnętrz, z wykorzystaniem niewidocznych drzwi, dające możliwość wykończenia powierzchni skrzydła w kolorach ścian.

KONSTRUKCJA DRZWI PROFi OBEJMUJE:

Ościeżnicę aluminiową, po zamontowaniu niewidoczną, wmurowaną w ościeżce lub obrobioną płytami Gipsowo-Kartonowymi. Po obróbce murarskiej widoczny jedynie wręb ościeżnicy, przygotowany do malowania np. w kolorze ścian.

Skrzydło płytowe bezprzylgowe i odwrócona przylga w dwóch wariantach wykończenia:

- » Szerokie płaszczyzny skrzydła zagruntowane i przygotowane do malowania lub tapetowania (np. w kolorze ścian). Krawędzie skrzydła oklejone obrzeżem umożliwiającym jego pomalowanie. Malowanie należy wykonać we własnym zakresie lub wybrać dekor malowany.
- » Szerokie płaszczyzny skrzydła oraz krawędzie malowane białym lakierem akrylowym UV.

Ceny skrzydeł

	grunt		Dekor malowany	
Norma 2043 - 2 zawiasy	749 zł netto	921,27 zł brutto	929 zł netto	1142,67 zł brutto
Norma 2240 - 2 zawiasy	849 zł netto	1044,27 zł brutto	1089 zł netto	1339,47 zł brutto

OPCJE ZA DOPŁATĄ

- » podcięcie wentylacyjne 27 zł | 33,21 zł
- » uszczelka opadająca 171 zł | 210,33 zł
- » pakiet Silent 37dB (uszczelka opadająca + wypełnienie akustyczne) - Norma 2043 358 zł | 440,34 zł
- » pakiet Silent 37dB (uszczelka opadająca + wypełnienie akustyczne) - Norma 2240 415 zł | 510,45 zł

Profil ościeżnicy bezprzylgowej



Profil ościeżnicy odwróconej przylgi



Dekory skrzydeł:



Dekor

Dekor malowany

biały lakier akrylowy UV - RAL 9003

Ceny ościeżnic

	kolor standard (aluminium)	
Norma 2043 - 2 zawiasy	1499 zł netto	1843,77 zł brutto
Norma 2240 - 2 zawiasy	1699 zł netto	2089,77 zł brutto

Dopłata za trzeci zawias Estetic 80 120 zł | 147,60 zł

NOWOŚĆ

BEZPRZYLGOWE - OTWIERANE NA ZEWNĄTRZ W NORMIE 2043, 2240

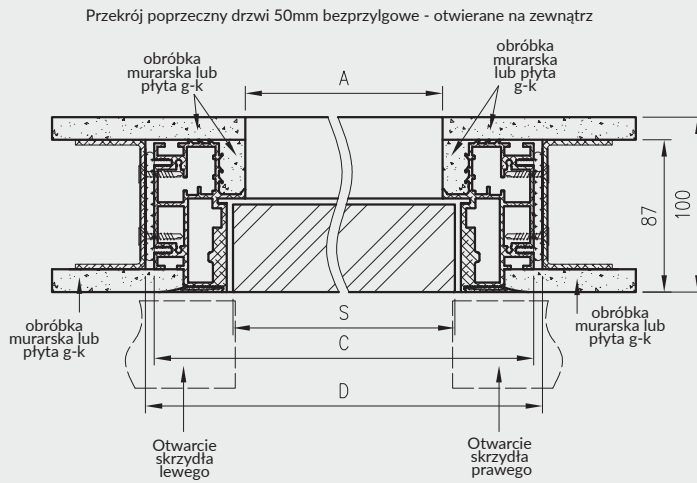

Przekrój pionowy drzwi 50mm bezprzylgowe - otwierane na zewnątrz

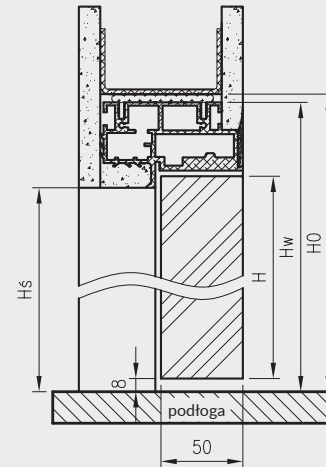

Wymiary szerokości drzwi Profi

	S	A	C	D
"60"	600	586	690	700
"70"	700	686	790	800
"80"	800	786	890	900
"90"	900	886	990	1000
"100"	1000	986	1090	1100

Wymiary wysokości drzwi bezprzylgowych

norma	H	Hs	Hw	H0
2043	2043	2044	2096	2101
2240	2240	2241	2293	2298

ODWRÓCONA PRZYLGĄ - OTWIERANE DO WEWNĄTRZ W NORMIE 2043, 2240

Przekrój poprzeczny drzwi 50mm z odwróconą przylgą - otwierane do wewnątrz

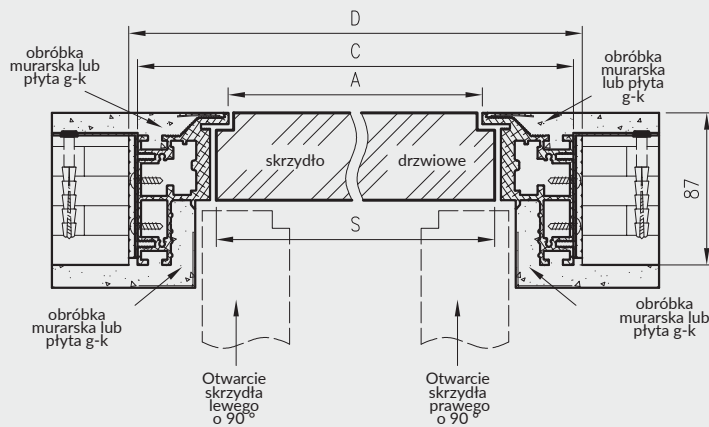

Przekrój pionowy drzwi 50mm z odwróconą przylgą - otwierane do wewnątrz

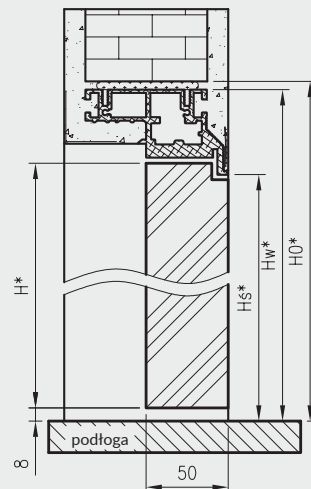

Wymiary szerokości drzwi Profi

	S	A	C	D
"60"	600	586	690	700
"70"	700	686	790	800
"80"	800	786	890	900
"90"	900	886	990	1000
"100"	1000	986	1090	1100

Wymiary wysokości drzwi przylgowych

norma	H	Hs	Hw	H0
2043	2053	2054	2106	2111
2240	2250	2251	2303	2308

S - szerokość skrzydła drzwiowego
A - szerokość w świetle przejścia ościeżnicy
C - szerokość zewnętrzna ościeżnicy
D - wymagana szerokość otworu w murze
H0 - wysokość otworu montażowego

BEZPRZYLGOWE - OTWIERANE NA ZEWNĄTRZ ORAZ ODWRÓCONA PRZYLGĄ - OTWIERANE DO WEWNĄTRZ

Drzwi Sara Eco 2 to innowacyjne rozwiązanie pozwalające na kreatywne projektowanie wnętrz, z wykorzystaniem niewidocznych drzwi, dające możliwość wykończenia powierzchni skrzydła w kolorach ścian.

KONSTRUKCJA DRZWI SARA ECO 2 OBEJMUJE:

Ościeżnicę aluminiową, po zamontowaniu niewidoczną, wmurowaną w ościeżce lub obrobioną płytami Gipsowo-Kartonowymi. Po obróbce murarskiej widoczny jedynie wrąb ościeżnicy, przygotowany do malowania np. w kolorze ścian.

Skrzydło płytowe bezprzylgowe i odwrócona przylga w dwóch wariantach wykończenia:

- » Szerokie płaszczyzny skrzydła zagruntowane i przygotowane do malowania lub tapetowania (np. w kolorze ścian). Krawędzie skrzydła oklejone obrzeżem umożliwiającym jego pomalowanie. Malowanie należy wykonać we własnym zakresie lub wybrać dekory malowane.
- » Szerokie płaszczyzny skrzydła oklejone foliami z grupy DRE-Cell, 3D lub folią do malowania w grupie dekorów malowanych, krawędzie skrzydła oklejone obrzeżem w kolorze folii (oprócz kolorów miedz antyczna i beton oxide).

OPCJE ZA DOPŁATĄ W GRUNT

» podcięcie wentylacyjne	27 zł 33,21 zł
» płyta wiórowo otworowa w normie 202	112 zł 137,76 zł
» płyta wiórowo otworowa w normie 220	145 zł 178,35 zł
» płyta wiórowo otworowa w normie 240	176 zł 216,48 zł

W STANDARDZIE SKRZYDŁA

- » rama z drewna iglastego
- » gniazda pod 2, 3 lub 4 zawiasy wpuszczane, w kolorach ościeżnic białej i czarnej norma 202 zastosowano nowe zawiasy o zwiększonej nośności do 60 kg
- » wypełnienie „plaster miodu”
- » zamek magnetyczny biały lub stalowy na klucz zwykły, blokadę łazienkową, wkładkę patentową lub zamek oszczędnościowy

OPCJE ZA DOPŁATĄ W DRE-CELL, 3D I MALOWANE

» podcięcie wentylacyjne	27 zł 33,21 zł
» kratka wentylacyjna tworzywowa	26 zł 31,98 zł
» kratka wentylacyjna aluminiowa	109 zł 134,07 zł
» uszczelka opadająca	171 zł 210,33 zł
» płyta wiórowo otworowa w normie 202	112 zł 137,76 zł
» płyta wiórowo otworowa w normie 220	145 zł 178,35 zł
» płyta wiórowo otworowa w normie 240	176 zł 216,48 zł

Cena ościeżnicy zawiera również 2, 3 lub 4 zawiasy wpuszczane.

Uwaga: w opcji z płytą wiórową otworową w normie 202 wymagane 3 zawiasy.

Kolory ościeżnic aluminiowych



biały (struktura)	biała mat	sosna biała	wiąz syberyjski	jasna szara mat	srebrna	Dekor DRE-Cell gr. 1			
dąb piaskowy	dąb bielony ryfla	dąb vintage	orzech karmelowy	dąb złoty ryfla	kasztan marrone struktura				
dąb evoke	dąb toffi***	orzech	wiąz antracyt	wenge ciemne		Dekor DRE-Cell gr. 2			
			miedz antyczna*	beton oxide*					
	dąb grand	wiąz	orzech amerykański	heban**	dąb polski 3D	Dekor 3D			
grunt	Dekor				biały	ecru	latte	popielaty	Dekor malowany
					biały lakier akrylowy UV - RAL 9003 ecru - RAL 9001 latte - Flugger 4362, NCS S1505-Y50R popielaty - RAL 7035			Laminat CPL	
								czarny ST	

Ceny skrzydeł netto | brutto

	Dekor DRE-Cell gr. 1, 3D i grunt		Dekor DRE-Cell gr. 2		Dekor malowany		Laminat CPL	
Norma 202 - 2 i 3 zawiasy	394 zł	484,62 zł	498 zł	612,54 zł	586 zł	720,78 zł	548 zł	674,04 zł
Norma 220 - 4 zawiasy	472 zł	580,56 zł	583 zł	717,09 zł	705 zł	867,15 zł	-	-
Norma 240 - 4 zawiasy	550 zł	676,50 zł	668 zł	821,64 zł	822 zł	1011,06 zł	-	-

Ceny ościeżnic netto | brutto

	kolor standard (aluminium)		kolor biały		kolor anoda	
Norma 202 - 2 zawiasy	patrz str 111		patrz str 111		1415 zł	1740,45 zł
Norma 202 - 3 zawiasy	patrz str 111		patrz str 111		1529 zł	1880,67 zł
Norma 220 - 4 zawiasy	1506 zł	1852,38 zł	1845 zł	2269,35 zł	1845 zł	2269,35 zł
Norma 240 - 4 zawiasy	1564 zł	1923,72 zł	1902 zł	2339,46 zł	1902 zł	2339,46 zł

BEZPRZYLGOWE - OTWIERANE NA ZEWNĄTRZ W NORMIE 202X, 220X, 240X

Przekrój poprzeczny drzwi Sara Eco2 bezprzylgowe - otwierane na zewnątrz

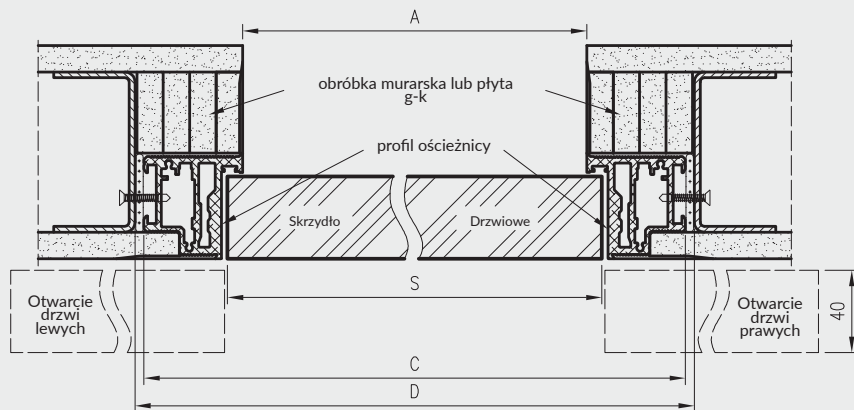

Przekrój pionowy drzwi Sara Eco 2 bezprzylgowe - otwierane na zewnątrz

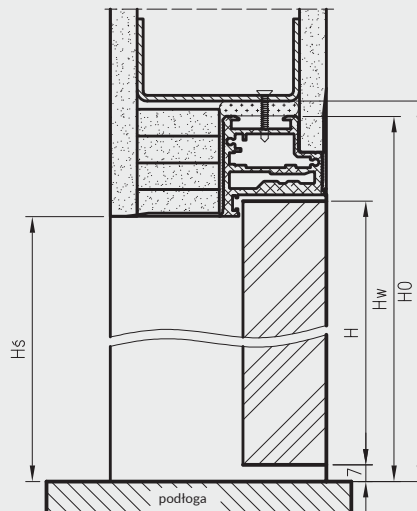

Wymiary wysokości drzwi bezprzylgowych

norma	H	H _s	H _w	H ₀
202X	2020	2020	2068	2075
220X	2200	2200	2248	2255
240X	2400	2400	2448	2455

Wymiary szerokości drzwi Sara Eco 2

	S	A	C	D
"60"	620	605	701	710
"70"	720	705	801	810
"80"	820	805	901	910
"90"	920	905	1001	1010
"100"	1020	1005	1101	1110

ODWRÓCONA PRZYLG - OTWIERANE DO WEWNĄTRZ W NORMIE 202X, 220X, 240X

Przekrój poprzeczny drzwi Sara Eco 2 z odwróconą przylgą - otwierane do wewnątrz

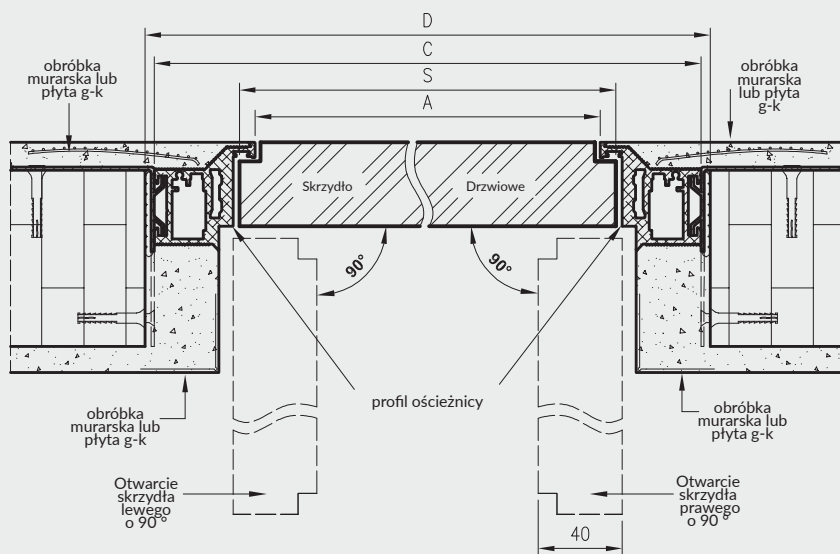

Przekrój pionowy drzwi Sara Eco 2 z odwróconą przylgą - otwierane do wewnątrz

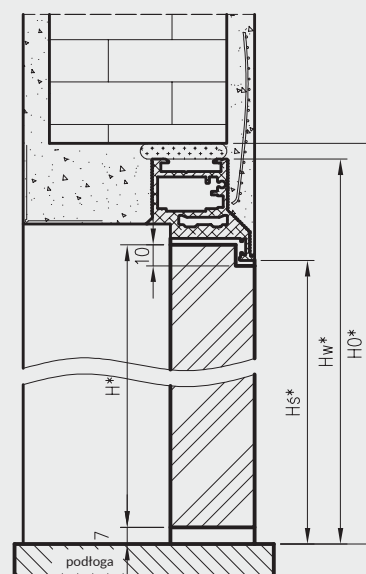

Wymiary wysokości drzwi odwróconą przylgą

norma	H*	H _s *	H _w *	H ₀ *
202X	2030	2030	2078	2085
220X	2210	2210	2258	2265
240X	2410	2410	2458	2465

Wymiary szerokości drzwi Sara Eco 2

	S	A	C	D
"60"	620	605	701	710
"70"	720	705	801	810
"80"	820	805	901	910
"90"	920	905	1001	1010
"100"	1020	1005	1101	1110

S - szerokość skrzydła drzwiowego
A - szerokość w świetle przejścia ościeżnicy
C - szerokość zewnętrzna ościeżnicy
D - wymagana szerokość otworu w murze
H - wysokość skrzydła drzwiowego
H_s - wysokość w świetle przejścia ościeżnicy
H_w - wysokość zewnętrzna ościeżnicy
H₀ - wysokość otworu montażowego

* - Dotyczy drzwi z odwróconą przylgą

BEZPRZYLGOWE - OTWIERANE NA ZEWNĄTRZ W NORMIE 202X OŚCIEŻNICA DRE

Przekrój poprzeczny dla drzwi Sara Eco2 bezprzylgowe - otwierane na zewnątrz

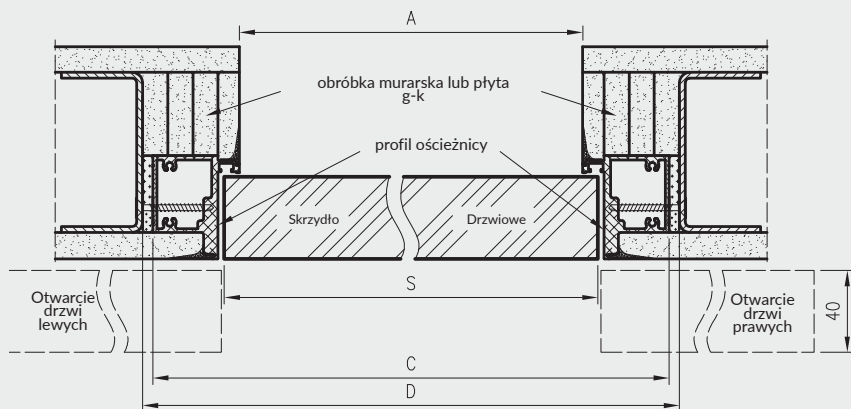

Przekrój pionowy dla drzwi Sara Eco 2 bezprzylgowe - otwierane na zewnątrz

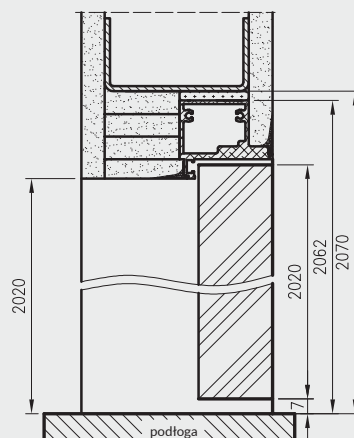

Wymiary szerokości drzwi Sara Eco 2

	S	A	C	D
"60"	620	605	690	700
"70"	720	705	790	800
"80"	820	805	890	900
"90"	920	905	990	1000
"100"	1020	1005	1090	1100

ODWRÓCONA PRZYLGĄ - OTWIERANE DO WEWNĄTRZ W NORMIE 202X OŚCIEŻNICA DRE

Przekrój poprzeczny dla drzwi Sara Eco 2 z odwróconą przylgą - otwierane do wewnątrz

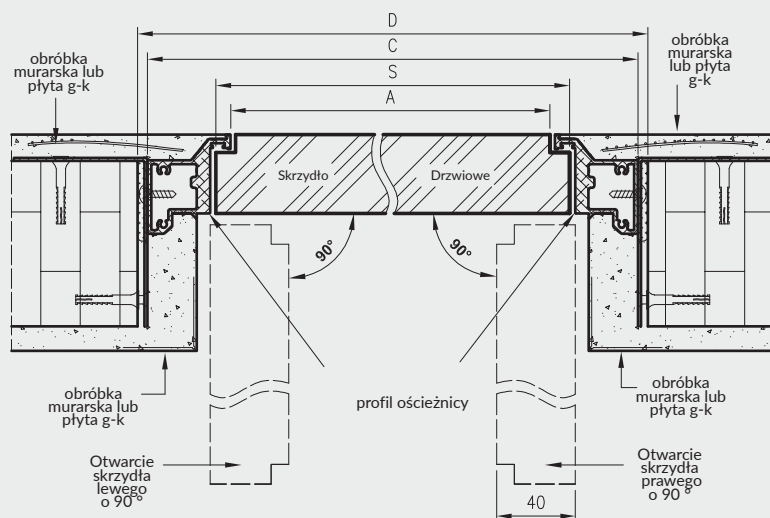

Przekrój pionowy dla drzwi Sara Eco 2 z odwróconą przylgą - otwierane do wewnątrz

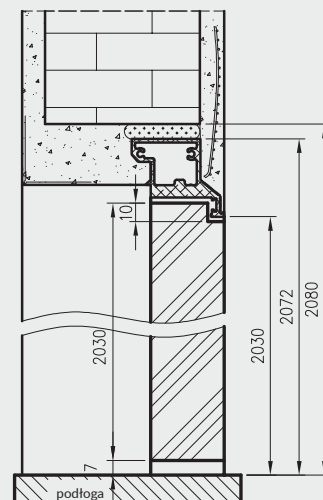

Wymiary szerokości drzwi Sara Eco 2

	S	A	C	D
"60"	620	605	690	700
"70"	720	705	790	800
"80"	820	805	890	900
"90"	920	905	990	1000
"100"	1020	1005	1090	1100

S - szerokość skrzydła drzwiowego
A - szerokość w świetle przejścia ościeżnicy
C - szerokość zewnętrzna ościeżnicy
D - wymagana szerokość otworu w murze

MODEL	kolor standard (aluminium)		kolor biały, czarny	
ościeżnica bezprzylgowa DRE z 2 zawiasami	773 zł netto	950,79 zł brutto	916 zł netto	1126,68 zł brutto
ościeżnica z odwróconą przylgą DRE z 2 zawiasami	773 zł netto	950,79 zł brutto	916 zł netto	1126,68 zł brutto
ościeżnica bezprzylgowa DRE z 3 zawiasami	823 zł netto	1012,29 zł brutto	981 zł netto	1206,63 zł brutto
ościeżnica z odwróconą przylgą DRE z 3 zawiasami	823 zł netto	1012,29 zł brutto	981 zł netto	1206,63 zł brutto



Drzwi składane FOLDE 10 - biała mat

Dekor DRE-Cell	biała mat	biały (struktura)	sosna biała	wiąz syberyjski	srebrna	dąb piaskowy	dąb bielony ryfla	dąb vintage	orzech karmelowy
	dąb złoty ryfla	orzech	wiąz antracyt	wenge ciemne	dąb toffi*** *	kasztan marrone struktura	jasna szara mat	dąb evoke	
Dekor 3D	dąb grand	wiąz	orzech amerykański	heban*	dąb polski 3D				

*** dekor tylko w ustawieniu poziomym

* dekor dostępny do wyczerpania zapasów

MODEL

FOLDE 10

Dekor DRE-Cell, Dekor 3D

706 zł netto | 868,38 zł brutto

System drzwi składanych charakteryzuje się tym, że podczas otwierania drzwi, skrzydła składają się do pozycji równoległej względem siebie. System drzwi składanych obejmuje:

- » skrzydło składające się z dwóch części połączonych ze sobą za pomocą 3 zawiasów wpuszczanych (ceny skrzydeł w tabeli na poprzedniej stronie)
- » ościeżnicę regulowaną do drzwi składanych (ceny w tabeli na dole strony)

W STANDARDZIE

- » rama z drewna iglastego
- » wypełnienie „plaster miodu”
- » krawędź prosta **rys. 1**
- » zamek zasuwkowy na klucz zwykły, blokadę łazienkową, wkładkę patentową lub zamek oszczędnościowy
- » 3 zawiasy wpuszczane ISTAR między częściami skrzydła

rys. 1



OPCJE ZA DOPLATĄ

- » wypełnienie płyta wiórowa otworowa 112 zł | 137,76 zł
- » skrzydła „90” i „100” 25 zł | 30,75 zł

Przekrój poprzeczny drzwi składanych w pozycji zamkniętej (drzwi prawe, drzwi lewe to lustrzane odbicie)

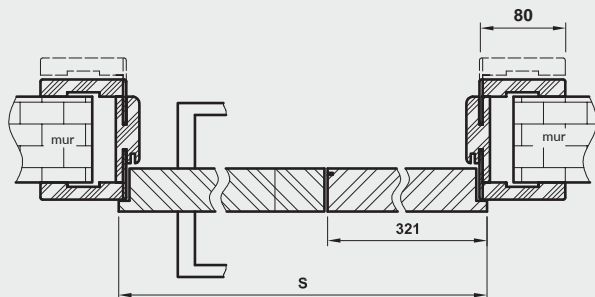

Tab. Wymiary

	S	A	B	C	D	E
„80”	844	806	830	850	880	990
„90”	944	906	930	950	980	1090
„100”	1044	1006	1030	1050	1080	1190

D - wymagana szerokość otworu w murze

UWAGA: Brak możliwości skracania drzwi.

Przekrój poprzeczny drzwi składanych w pozycji otwartej*

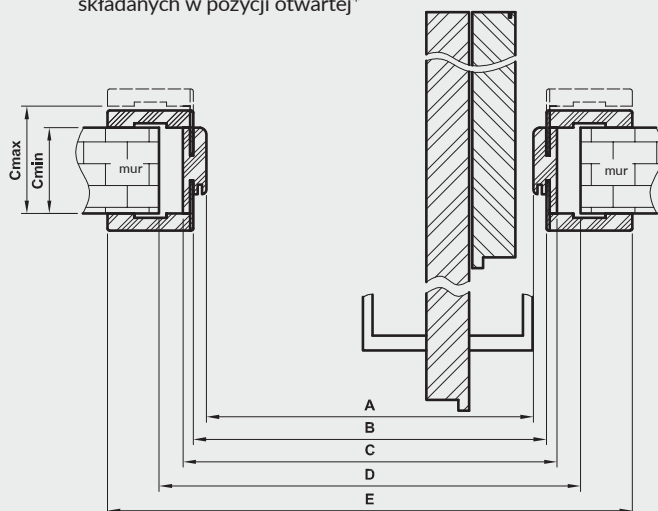

* **UWAGA:** w pozycji otwartej szerokość w świetle przejścia ościeżnicy jest ograniczona o około 10 cm (wartość nie uwzględnia klamki)

Ceny ościeżnic regulowanych z kątownikiem T80 do drzwi składanych

Dekor DRE-Cell i 3D



Cmin	Cmax	netto	brutto
95	115	536 zł	659,28 zł
120	140	552 zł	678,96 zł
140	160	567 zł	697,41 zł
160	180	581 zł	714,63 zł
180	200	597 zł	734,31 zł
200	220	613 zł	753,99 zł
220	240	631 zł	776,13 zł
240	260	643 zł	790,89 zł
260	280	658 zł	809,34 zł
280	300	672 zł	826,56 zł

***dekor tylko w usłojeniu poziomym

Przekrój pionowy

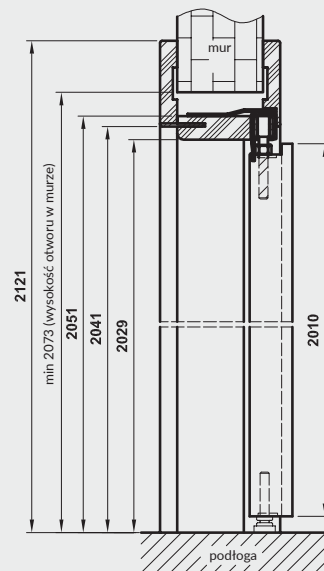

W STANDARDZIE

- » rama z drewna iglastego
- » wypełnienie „plaster miodu”
- » szyba gr. 4 mm: kora biała, żaluzja, chinchila, MAT DRE, decormat brąz lub decormat grafit.
- » 2 zawiasy wkręcane koloru srebrnego
- » blacha zaczepowa oraz dwa kantrygle
- » do wyboru: krawędź* prosta, ramka przyszybowa płaska lub czarna ramka przyszybowa Slim **rys. 1**

OPCJE BEZ DOPŁATY

- » trzeci zawias
- » czarna ramka przyszybowa Slim

OPCJE ZA DOPŁATĄ

- » szyba mleczna VSG 22.1 zespolona bezpieczna
- | | | |
|-------------|-------|----------|
| DOSTAWKA 30 | 55 zł | 67,65 zł |
| DOSTAWKA 40 | 61 zł | 75,03 zł |
| DOSTAWKA 41 | 67 zł | 82,41 zł |
- » wypełnienie z płyty wiórowej otworowej
 - » ościeżnica do drzwi z dostawką
- +30%

Dostawka to przylgowe skrzydło bierne o szerokości „40” i grubości 40 mm, bez lub z przeszkleniem, w jednolitym usłojeniu, można je zestawiać z drzwiami wewnątrzlokalowymi przylgowymi w następujących kombinacjach: „60+40”; „70+40”; „80+40”; „90+40”; „100+40”.

Dostawka 10 może być zastosowana do drzwi wewnątrzlokalowych przylgowych. Dostawka 30 jest przystosowana do modeli ARTE 10-30 i STANDARD 30. Dostawka 40 jest przystosowana do modeli ARTE 40, 50, 90; STANDARD 40, KANON 30, kolekcji DECO. Dostawka 41 jest przystosowana do modeli MODERN 30, PLUS 30.

Aby dopasowanie dostawki do skrzydła czynnego było jak najlepsze poza modelem należy właściwie dobrać: kolor, krawędź oraz ilość zawiasów.

UWAGA: Brak możliwości skracania dostawek.



Dekor 3D	wiąz	orzech amerykański	heban*	dąb polski 3D	dąb grand														
Dekor DRE Cell	biała mat	biały (struktura)	sosna biała	wiąz syberyjski	srebrna	dąb piaskowy	dąb bielony ryfla	dąb vintage	orzech karmelowy										
	dąb złoty ryfla	orzech	dąb toffi***	kasztan marmone struktura	dąb evoke	jasna szara mat	wiąz antracyt	wenge ciemne											
Laminat CPL	biały	biały mleczny	popiel	szary ciemny	beton 2	dąb gray	dąb walijski	akacja	orzech celini	orzech	miodowy dąb	kasztan	orzech palony	czarny ST					

*** dekor tylko w usłojeniu poziomym

* dekor dostępny do wyczerpania zapasów

MODEL	Dekor DRE-Cell		Dekor 3D		Laminat CPL 0,15-0,20 gr.1		Laminat CPL 0,15 gr.2	
	netto	brutto	netto	brutto	netto	brutto	netto	brutto
DOSTAWKA 10	309 zł	380,07 zł	309 zł	380,07 zł	400 zł	492,00 zł	400 zł	492,00 zł
DOSTAWKA 30, 40, 41	404 zł	496,92 zł	-	-	-	-	-	-

Szerokość dostawek: „40”.

Informacje techniczne: ościeżnice str. 136-158, skrzydła drzwiowe: str. 178-186.

W STANDARDZIE

- » ramiaki z płyt drewnopochodnych
- » szyba gr. 4 mm: MAT DRE, decormat brąz, decormat grafit lub przezroczysta
- » 3 zawiasy wkręcane koloru srebrnego
- » blacha zaczepowa oraz dwa kantrygle
- » krawędź prosta **rys. 1**

rys. 1



OPCJE ZA DOPŁATĄ

- » ościeżnica do drzwi z dostawką +30%

UWAGA: Cena dostawki równa jest cenie odpowiedniego modelu skrzydła.

Możliwość wykonania dostawek „40” do wszystkich modeli skrzydeł ramowych znajdujących się w przedstawionych kolekcjach w kombinacji „60+40”; „70+40”; „80+40”; „90+40”; „100+40”

UWAGA: Brak możliwości skracania dostawek.



biały (struktura)	biała mat	sosna biała	jasna szara mat	wiąz syberyjski	dąb piaskowy	dąb bielony ryfla	kasztan marrone struktura	Dekor DRE-Cell
	dąb złoty ryfla	wiąz antracyt	dąb evoke	czarna mat 2	wenge ciemne	orzech karmelowy	dąb vintage	
								Dekor 3D
				wiąz	orzech amerykański	heban*	dąb polski 3D	dąb grand

* dekor dostępny do wyczerpania zapasów

NAŚWIETLA / DOŚWIETLA



Możliwe konfiguracje naświetli/doświetli



NAŚWIETLA / DOŚWIETLA

Naświetla / doświetla to nieotwieralne, przeszklone przegrody pomiędzy pomieszczeniami, które mogą stanowić niezależną konstrukcję lub uzupełnienie drzwi wewnętrzzłokalowych (oprócz drzwi szklanych) z ościeżnicą prostą. Naświetla / doświetla są produkowane i dostarczane w postaci kompletu elementów przeznaczonych do montażu. Komplet zawiera:

- » dwie pionowe i dwie poziome belki główne
- » komplet listew maskujących i montażowych
- » komplet uszczelek
- » łączniki belek głównych

Naświetla / doświetla stosowane są w drzwiach wewnętrzzłokalowych z ościeżnicą stałą w dekorach DRE-Cell, folii 3D, laminacie CPL gr. 0,15-0,20 mm oraz malowane.

UWAGA: Oferowany produkt nie zawiera szyby, należy ją samodzielnie dokupić. Zalecamy stosowanie szyby hartowanej o grubości 4 mm. Montaż naświetli / doświetli należy wykonywać po zakończeniu „mokrych” prac budowlanych.

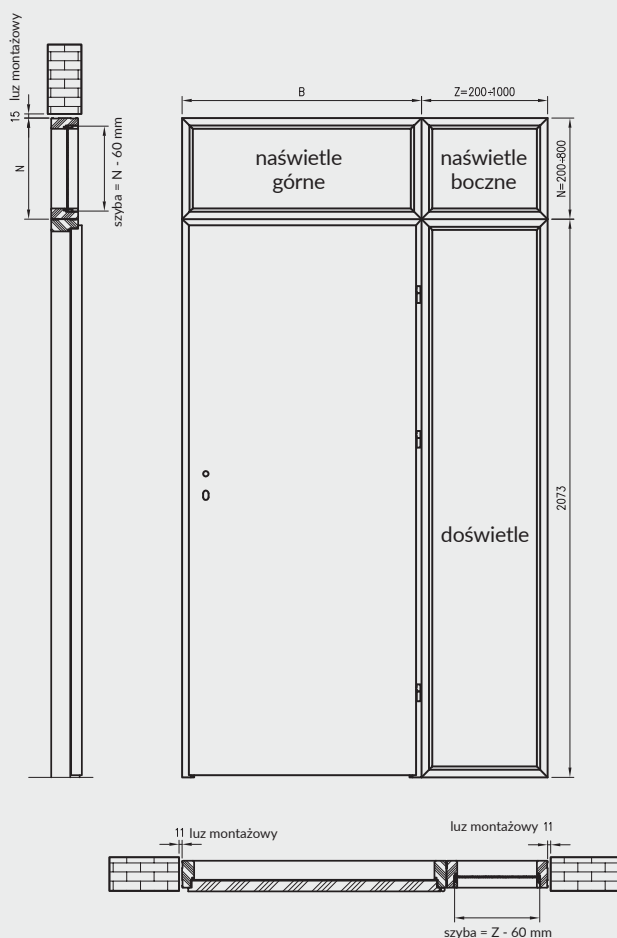

Rys. Przekrój naświetla / doświetla



Tabela wymiarów naświetli / doświetli

asortyment	wysokość całkowita	szerokość całkowita	długość obwodu
doświetle	2073 mm	Z	$2 \cdot 2073 + 2 \cdot Z$
naświetle boczne	N	Z	$2 \cdot N + 2 \cdot Z$
naświetle górne	N	B	$2 \cdot N + 2 \cdot B$

Dostępne warianty wysokości naświetli

„N” = 200-800 mm.

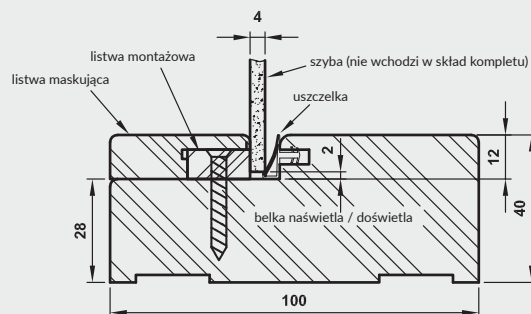
Dostępne warianty szerokości doświetli i naświetli bocznych

„Z” = 200-1000 mm.

Szerokości naświetli górnych „B” dostosowane są do szerokości ościeżnic prostych, dostępne warianty szerokości znajdują się w poniższych tabelach:

Naświetla montowane na ościeżnicy drzwi jednoskrzydłowych

	„60”	„70”	„80”	„90”	„100”	„110”
B	688	788	888	988	1088	1188

Naświetla montowane na ościeżnicy drzwi dwuskrzydłowych

	„100d”	„110d”	„120”	„130”	„140”	„150”	„160”	„170”	„180”	„190”	„200”
B	1123	1223	1323	1423	1523	1623	1723	1823	1923	2023	2123

Cena naświetli / doświetli dotyczy jednego metra bieżącego obwodu mierzonego po zewnętrznej stronie naświetla / doświetla.

Cena 1 metra bieżącego obwodu naświetli / doświetli wynosi **116 zł netto** | **142,68 zł brutto** w dekorach Cell, 3D, CPL oraz **153 zł netto** | **188,19 zł brutto** malowanych. Składając zamówienie wymiary należy określić w mm.

W celu złożenia zamówienia prosimy o kontakt z Działem Kontraktów - tel. 55 236 42 59.

UWAGA: Wysokość doświetla dostosowana jest do standardowej wysokości ościeżnicy prostej. W związku z tym nie zalecamy skracania ościeżnicy w konfiguracji z doświetlem.

Cena kompletu drzwi wejściowych ENTER 0 z ościeżnicą prostą MDF od 1037 zł netto



	Skrzydło ENTER 0 z ościeżnicą prostą MDF, progim stalowym, wizjerem i okuciami*	Skrzydło ENTER 0 z ościeżnicą prostą MDF, progim stalowym, wizjerem, bez okuc
Dekor DRE-Cell 1, 2, Dekor 3D	1344 zł netto 1653,12 zł brutto	1037 zł netto 1275,51 zł brutto
Laminat CPL 0,15-0,20 mm	1379 zł netto 1696,17 zł brutto	1072 zł netto 1318,56 zł brutto

W STANDARDZIE

- » rama z płyty MDF wzmocniona dwoma płaskownikami stalowymi
- » wypełnienie płyta wiórowa otworowa
- » płyta zewnętrzna HDF płaska bądź z frezem dekoracyjnym.
- » 3 zawiasy wkręcane koloru srebrnego
- » krawędź prosta **rys. 1** lub krawędź R 2,5 mm (w laminatach CPL z wyjątkiem biały, biały mleczny, popiel) **rys. 2**

SKRZYDŁO PRZYLGOWE ENTER:

- » zamek zasuwkowy dolny na wkładkę patentową
- » zamek zasuwkowy górny na wkładkę patentową
- » Drzwi dostępne w wymiarze inwestycyjnym „90E” (światło przejścia w ościeżnicy ze skrzydłem otwartym pod kątem 90 stopni=900 mm)

SKRZYDŁO PRZYLGOWE SOLID

- » zamek listwowy wielopunktowy
- » zawiasy wzmocnione ryglami antywyważeniowymi
- » Drzwi dostępne w wymiarze inwestycyjnym „90E” (światło przejścia w ościeżnicy ze skrzydłem otwartym pod kątem 90 stopni=900 mm)

ZASTOSOWANIE

Drzwi ENTER i SOLID mają zastosowanie jako drzwi wewnętrzne wejściowe w budownictwie mieszkaniowym i użyteczności publicznej.

KONSTRUKCJA

Rama skrzydła wykonana z płyty MDF dodatkowo wzmocniona dwoma płaskownikami stalowymi. Wypełnienie – płyta wiórowa otworowa. Drzwi mają podwyższoną izolacyjność akustyczną (Rw=32dB), pod warunkiem zastosowania progów lub uszczelki opadającej. Płyta zewnętrzna HDF uszlachetniona okleiną DRE-Cell Decor - wykończenie płaskie bądź z frezem dekoracyjnym. Dla modeli Enter/Solid 0 dostępny również laminat CPL 0,7 mm - w celu złożenia zamówienia prosimy o kontakt z Działem Kontraktów.

UWAGA: Model ENTER 0 i SOLID 0 - skrzydła w laminatach CPL w standardzie z krawędzią z promieniem R 2,5 mm z wyjątkiem biały, biały mleczny, popiel.

Zalecamy do skrzydeł kolekcji ENTER/SOLID ościeżnicę prostą ENTER/SOLID lub ościeżnice stalowe.

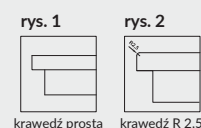

* klamka i szylk górny METRO, zestaw wkładek systemu jednego klucza

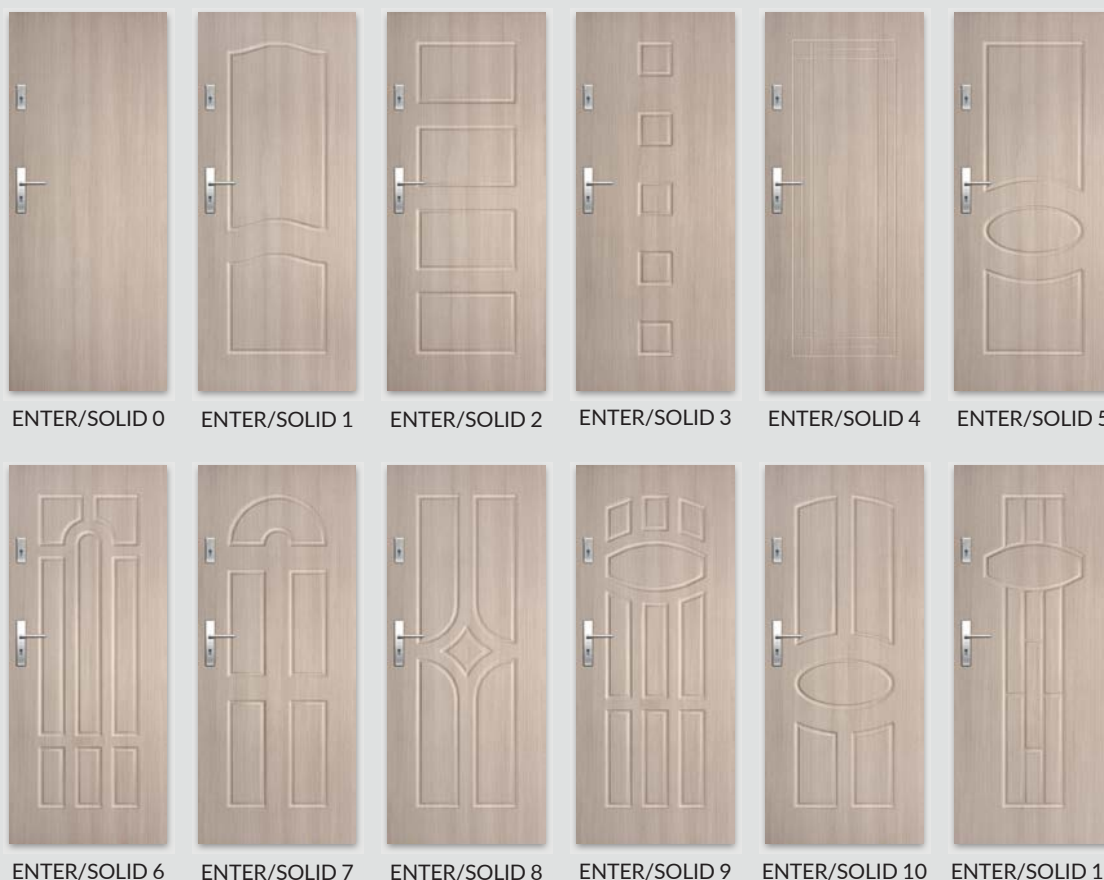



OPCJE ZA DOPŁATĄ

» Wizjer – dołączony osobno	17 zł	20,91 zł
» Wizjer cyfrowy DDS1 - dołączony osobno	411 zł	505,53 zł
» Wizjer cyfrowy DDS2 - dołączony osobno	567 zł	697,41 zł
» próg ze stali nierdzewnej – szer. 70 mm	120 zł	147,60 zł
» rezygnacja z drugiego zamka (Enter)	-7 zł	-8,61 zł
» uszczelka opadająca	171 zł	210,33 zł

*** dekor tylko w usłojeniu poziomym
* dekor dostępny do wyczerpania zapasów

				jasna szara mat	biała mat	srebrna	Dekor DRE-Cell 1
biały (struktura)	sosna biała	wiąz syberyjski	dąb piaskowy	dąb bielony ryfla	dąb vintage	orzech karmelowy	Dekor DRE-Cell 2
orzech	dąb toffi***	kasztan marrone struktura	dąb evoke	dąb złoty ryfla	wiąz antracyt	wenge ciemne	
		dąb grand	wiąz	orzech amerykański	heban*	dąb polski 3D	Dekor 3D
biały	biały mleczny	popiel	szary ciemny	beton 2	dąb gray	dąb walijski	Laminat CPL
akacja	orzech celiini	orzech	miodowy dąb	kasztan	orzech palony	czarny ST	

CENY SKRZYDEŁ (CENA NETTO / CENA BRUTTO)

MODEL	Dekor DRE-Cell 1, Dekor 3D, Laminat CPL 0,15-0,20 mm	Laminat CPL 0,7 mm	Dekor DRE-Cell 2
ENTER 0	630 zł 774,90 zł	824 zł 1013,52 zł	630 zł 774,90 zł
ENTER 1-11	-	-	780 zł 959,40 zł
SOLID 0	859 zł 1056,57 zł	1053 zł 1295,19 zł	859 zł 1056,57 zł
SOLID 1-11	-	-	1043 zł 1282,89 zł

Cena kompletu drzwi wejściowych ENTER 0 z ościeżnicą stalową stałą od 1234 zł netto



	Skrzydło ENTER 0 z ościeżnicą stalową stałą, progiem stalowym, wizjerem i okuciami***	Skrzydło ENTER 0 z ościeżnicą stalową stałą, progiem stalowym, wizjerem, bez okuć
Dekor DRE-Cell 1, 2, Dekor 3D	1541 zł netto 1895,43 zł brutto	1234 zł netto 1517,82 zł brutto
Laminat CPL 0,15-0,20 mm	1541 zł netto 1895,43 zł brutto	1234 zł netto 1517,82 zł brutto

*** klamka i szyld górny METRO, zestaw wkładek systemu jednego klucza

W STANDARDZIE

- » rama z płyty MDF wzmocniona dwoma płaskownikami stalowymi
- » wypełnienie płyta wiórowa otworowa
- » płyta zewnętrzna HDF płaska bądź z frezem dekoracyjnym.
- » 3 zawiasy wkręcane koloru srebrnego
- » krawędź prosta rys. 1 lub krawędź R 2,5 mm (w laminatach CPL z wyjątkiem biały, biały mleczny, popiel) rys. 2

SKRZYDŁO PRZYLGOWE ENTER:

- » zamek zasuwkowy dolny na wkładkę patentową
- » zamek zasuwkowy górny na wkładkę patentową
- » Drzwi dostępne w wymiarze inwestycyjnym „90E” (światło przejścia w ościeżnicy ze skrzydłem otwartym pod kątem 90 stopni=900 mm)

SKRZYDŁO PRZYLGOWE SOLID

- » zamek listwowy wielopunktowy
- » zawiasy wzmocnione ryglami antywyważeniowymi
- » Drzwi dostępne w wymiarze inwestycyjnym „90E” (światło przejścia w ościeżnicy ze skrzydłem otwartym pod kątem 90 stopni=900 mm)

ZASTOSOWANIE

Drzwi ENTER i SOLID mają zastosowanie jako drzwi wewnętrzne wejściowe w budownictwie mieszkaniowym i użyteczności publicznej.

Zalecamy do skrzydeł kolekcji ENTER/SOLID ościeżnicę prostą ENTER/SOLID lub ościeżnicę stalową.

KONSTRUKCJA

Rama skrzydła wykonana z płyty MDF dodatkowo wzmocniona dwoma płaskownikami stalowymi. Wypełnienie – płyta wiórowa otworowa. Drzwi mają podwyższoną izolacyjność akustyczną (Rw=32dB), pod warunkiem zastosowania progów lub uszczelki opadającej. Płyta zewnętrzna HDF uszlachetniona okleiną DRE-Cell Decor - wykończenie płaskie bądź z frezem dekoracyjnym.

rys. 1



krawędź prosta

rys. 2



krawędź R 2,5



ENTER/SOLID 12 ENTER/SOLID 13 ENTER/SOLID 14 ENTER/SOLID 15 ENTER/SOLID 16 ENTER/SOLID 17



ENTER/SOLID 18 ENTER/SOLID 19* ENTER/SOLID 20* ENTER/SOLID 21** ENTER/SOLID 22** ENTER/SOLID 23**

* W modelach 19 i 20 okładzina sklejana jest w pasy o zmiennym ułożeniu.

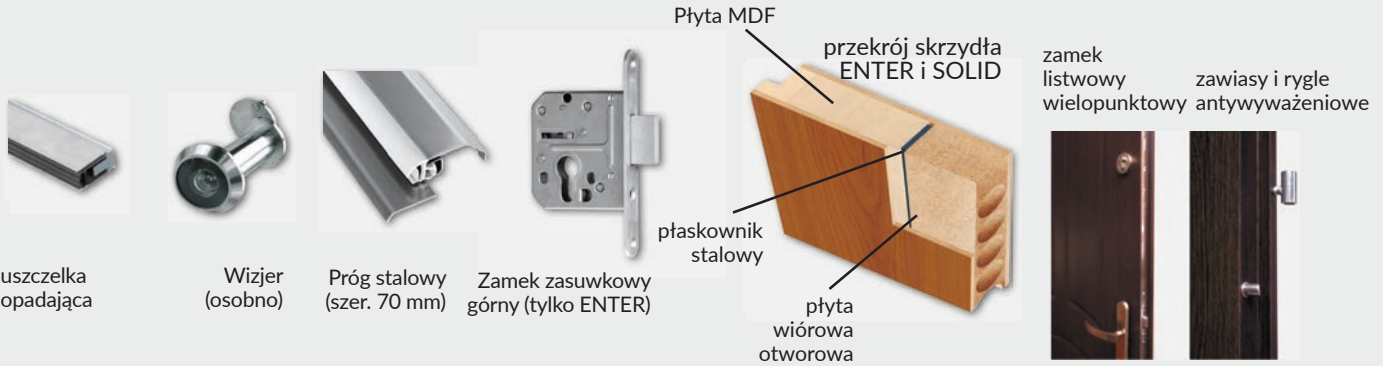

UWAGA: Modele ENTER 21-23 i SOLID 21-23 - skrzydła w laminatach CPL w standardzie z krawędzią z promieniem R 2,5 mm.

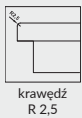

krawędź R 2,5 mm w laminatach CPL



** W modelach 21-23 wykonane są wstawki o szerokości 8 mm umiejscowione w jednej płaszczyźnie z powierzchnią drzwi z obu stron



*** dekor tylko w ustawieniu poziomym
* dekor dostępny do wyczerpania zapasów

							jasna szara mat	biała mat	srebrna	Dekor DRE-Cell 1
biały (struktura)	sosna biała	wiąz syberyjski	dąb piaskowy	dąb bielony ryfla	dąb vintage	orzech karmelowy				Dekor DRE-Cell 2
orzech	dąb toffi***	kasztan marrone struktura	dąb evoke	dąb złoty ryfla	wiąz antracyt	wenge ciemne				
			dąb grand	wiąz	orzech amerykański	heban*	dąb polski 3D	Dekor 3D		
biały	biały mleczny	popiel	szary ciemny	beton 2	dąb gray	dąb walijski				Laminat CPL
akacja	orzech celini	orzech	miodowy dąb	kasztan	orzech palony	czarny ST				

CENY SKRZYDEŁ

MODEL	Dekor DRE-Cell 1, Dekor 3D, Laminat CPL 0,15-0,20 mm	Dekor DRE-Cell 2
ENTER 12-20	-	780 zł netto 959,40 zł brutto
ENTER 21-23	738 zł netto 907,74 zł brutto	738 zł netto 907,74 zł brutto
SOLID 12-20	-	1043 zł netto 1282,89 zł brutto
SOLID 21-23	975 zł netto 1199,25 zł brutto	975 zł netto 1199,25 zł brutto



SOLID RC2 - dąb gray CPL

Cena kompletu* drzwi wejściowych SOLID RC2 od 1925 zł netto

*skrzydło SOLID RC2, ościeżnica stalowa stała i próg stalowy

MODEL	Laminat CPL 0,15-0,20 mm	Laminat CPL 0,7 mm
skrzydło SOLID RC2	1225 zł netto 1506,75 zł brutto	1352 zł netto 1662,96 zł brutto
MODEL	Kolor: biały, brąz, szary jasny, szary ciemny, beż, czarny	
Ościeżnica stalowa stała	580 zł netto 713,40 zł brutto	
Ościeżnica stalowa regulowana	patrz str. 153	
Ościeżnica stalowa hybrydowa	patrz str. 156	



W STANDARDZIE SKRZYDŁA:

- » rama z klejonki iglastej
- » wypełnienie płyta wiórowa pełna
- » krawędź prosta
- » zamek listwowy wielopunktowy
- » rygle antywyważeniowe
- » 3 zawiasy trójdzielne
- » płyta zewnętrzna HDF z blachą aluminiową

Drzwi SOLID RC2 posiadają klasę izolacyjności akustycznej $R_w=32dB$ oraz odporność na włamanie klasy RC2 wg PN-EN 1627:2012 pod warunkiem skompletowania skrzydła z ościeżnicą stalową, progim stalowym oraz oddzielnie zakupionym dedykowanym kompletem okuć: klamki, rozety i wkładek patentowych. Zdjęcie klamki i rozety str. 166.

ZASTOSOWANIE

Drzwi SOLID RC2 mają zastosowanie jako drzwi wewnętrzne wejściowe w budownictwie mieszkaniowym i użyteczności publicznej. Mogą być stosowane z ościeżnicami:

- » OSS (ościeżnica stalowa stała) informacje i ceny - str. 150-151
- » OSR (ościeżnica stalowa regulowana) informacje i ceny - str. 152-153
- » OSH (ościeżnica stalowa hybrydowa) informacje i ceny - str. 155-156

OPCJE ZA DOPŁATĄ

- | | | |
|--------------------------------------|--------|-----------|
| » wizjer - dołączony osobno | 17 zł | 20,91 zł |
| » skrzydła „100” | 67 zł | 82,41 zł |
| » próg stalowy | 120 zł | 147,60 zł |
| » klamka ONTARIO | 179 zł | 220,17 zł |
| » rozeta ONTARIO | 89 zł | 109,47 zł |
| » wkładka patentowa (cena za 2 szt.) | 178 zł | 218,94 zł |

OPCJE BEZ DOPŁATY

Drzwi dostępne w wymiarze inwestycyjnym „90E”
(światło przejścia w ościeżnicy ze skrzydłem otwartym
pod kątem 90 stopni=900 mm)



SOLID RC2

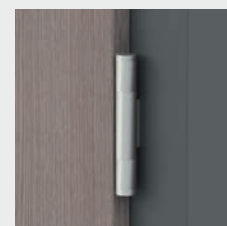

zawias trójdzielny E878



Kolory ościeżnic w dwóch stopniach połysku (mat/drobna struktura, półpołysk/gładka).

DRZWI P.POŻ. ATHOS

PRZYLGOWE

skrzydła drzwiowe wewnętrzne wejściowe



DRZWI TECHNICZNE ATHOS SPEŁNIAJĄ:

- » klasa odporności ogniowej: EI₂30 z ościeżnicą stalową
- » klasa odporności ogniowej: EI₁30 z ościeżnicą drewnianą
- » klasa dymoszczelności: Sa, S₂₀₀
- » klasa wytrzymałości mechanicznej: 3
- » klasa izolacyjności akustycznej: Rw=32 dB
- » klasa izolacyjności akustycznej: Rw=37 dB z ościeżnicą drewnianą i progim drewnianym

ZASTOSOWANIE

Drzwi wewnętrzne wejściowe przeciwpożarowe, stosowane w budownictwie mieszkaniowym, użyteczności publicznej oraz budynkach zamieszkania zbiorowego, a także pomieszczeniach gospodarczych i technicznych.

W STANDARDZIE SKRZYDŁA

- » rama z klejonki iglastej
- » wypełnienie płyta wiórowa pełna
- » krawędź prosta
- » zamek wpuszczany na wkładkę patentową
- » 3 zawiasy trójdzielne

OŚCIEŻNICE

- » ościeżnica stalowa stała str. 151
- » ościeżnica stalowa regulowana str. 153
- » ościeżnica stalowa hybrydowa str. 156
- » ościeżnica drewniana str. 125

OPCJE ZA DOPLATĄ

» samozamykacz DORMA TS-71	272 zł 334,56 zł
» samozamykacz DORMA TS-90	385 zł 473,55 zł
» samozamykacz GEZE TS 2000	328 zł 403,44 zł
» skrzydło „100” (dla laminatu 0,7 mm)	102 zł 125,46 zł
» skrzydła „100” „110” (dla laminatów 0,15-0,2 mm)	102 zł 125,46 zł
» wizjer	98 zł 120,54 zł
» próg drewniany	118 zł 145,14 zł

W celu spełnienia warunków Krajowej Oceny Technicznej do drzwi o odporności ogniowej EI 30 – należy zastosować samozamykacz.

Cena kompletu już od 1960 zł netto **2410,80 zł brutto** - zawiera: skrzydło, ościeżnicę stalową stałą i uszczelkę opadającą.

UWAGA: Do ceny skrzydła należy doliczyć cenę ościeżnicy stalowej lub ościeżnicy drewnianej.

Skrzydła o szerokości „110” w laminatach 0,7 mm dostępne po indywidualnej wycenie przez dział kontraktów.



ATHOS 10

laminat
CPL

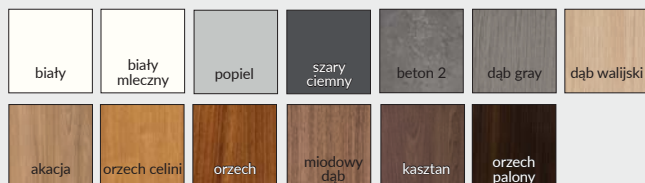

CENA SKRZYDŁA

MODEL	Laminat CPL 0,15-0,20 mm	Laminat CPL 0,7 mm
ATHOS 10	1209 zł netto 1487,07 zł brutto	1403 zł netto 1725,69 zł brutto

Szerokość skrzydeł: jednoskrzydłowe „80”-„110”.
Informacje techniczne: akcesoria: str. 166-167, skrzydła drzwiowe: str. 178-186.

KONSTRUKCJA

Ościeżnica OD ATHOS wykonana jest z klejonego drewna sosnowego, od strony ekspozycyjnej pokryta laminatem CPL O, 15-0,2 mm. Belki ościeżnicy, o stałej szerokości 100mm, docięte są pod kątem 90°.

W kanale, wyfrezowanym we wrębie belek, wklejona jest uszczelka pęczniająca o właściwościach przeciwpożarowych.

ZASTOSOWANIE

Ościeżnice OD ATHOS dedykowane są do drzwi Athos, wraz z którymi, zamontowane zgodnie z Krajową Oceną Techniczną nr 2018/0633 stanowią przegrodę o odporności ogniowej EI₁ 30. Ponadto, wyposażone w próg stały spełniają kryteria izolacyjności akustycznej zgodnie z klasą Rw = 37 dB, a w konfiguracji z uszczelką opadającą, bez progu stałego, Rw = 32 dB

ZAWARTOŚĆ KOMPLETU

» Belki główne (nadproże, stojak zaczepowy z zamontowanym zaczepem zamka głównego oraz stojak zawiasowy z otworowaniem pod jarzma i zawiasy trójdzielne oraz zamontowanymi gniazdami bolców antywyważeniowych), uszczelka przylgowa, trzy zawiasy (część środkowa zawiasu trójdzielnego)+ 3 jarzma zawiasowe, komplet elementów przeznaczonych do zmontowania ościeżnicy według dołączonej instrukcji.

Ościeżnice pakowane są w opakowania kartonowe.

Asortyment ościeżnic drewnianych:

- » OD ATHOS - do drzwi Athos z progiem stałym
- » OD ATHOS UO - do drzwi Athos z uszczelką opadającą

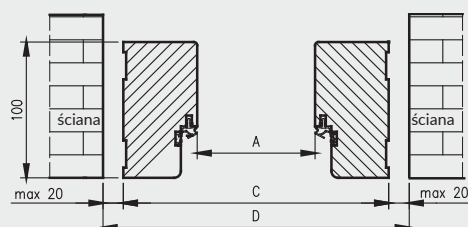

Wymiary OD do drzwi Athos

Szer.	A	C	D
"80"	802	910	934
"90"	902	1010	1034
"90E"	917	1025	1049
"100"	1002	1110	1134
"110"	1102	1210	1234

D - szerokość otworu montażowego

Ościeżnica drewniana do drzwi Athos z progiem stałym

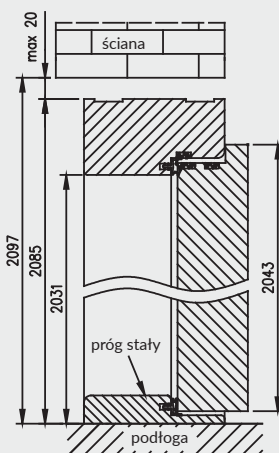

Ościeżnica drewniana do drzwi Athos z uszczelką opadającą*

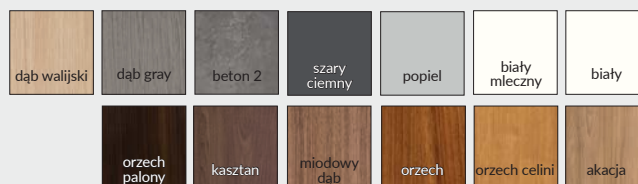
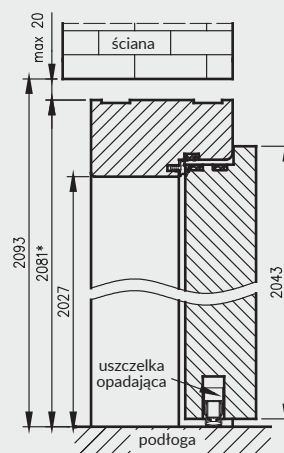

laminat
CPL

CENA OD ATHOS

MODEL

Laminat CPL 0,15-0,20 mm

OD ATHOS

737 zł netto | 906,51 zł brutto

DRZWI TECHNICZNE FORCA SPEŁNIAJĄ:

- » klasa antywłamaniowości: RC3 (wg PN-EN 1627:2012)
- » klasa odporności ogniowej: EI₂30
- » klasa dymoszczelności: Sa, S₂₀₀
- » klasa wytrzymałości mechanicznej: 3
- » klasa izolacyjności akustycznej: Rw=37 dB z ościeżnicą stalową i progim metalowym

ZASTOSOWANIE

Drzwi wewnętrzne wejściowe przeciwpożarowe, antywłamaniowe, stosowane w budownictwie mieszkaniowym, użyteczności publicznej oraz budynkach zamieszkania zbiorowego, a także pomieszczeniach gospodarczych i technicznych. Drzwi sprzedawane są wyłącznie w komplecie z ościeżnicą stalową, progim stalowym, klamką, rozetą i dwiema wkładkami patentowymi.

W STANDARDZIE SKRZYDŁA

- » rama z klejonejki iglastej
- » wypełnienie płyta wiórowa pełna
- » krawędź prosta
- » linki stalowe
- » zamek listwowy 5-cio punktowy
- » 3 zawiasy trójdzielne

OŚCIEŻNICE

- » ościeżnica stalowa stała str. 151
- » ościeżnica stalowa regulowana str. 153
- » ościeżnica stalowa hybrydowa str. 156

OPCJE ZA DOPŁATĄ

» próg stalowy	120 zł 147,60 zł
» klamko-klamka kolor F1*	198 zł 243,54 zł
» rozeta podłużna kolor F1*	77 zł 94,71 zł
» wkładka patentowa x 2 szt.	178 zł 218,94 zł
» samozamykacz DORMA TS-71	272 zł 334,56 zł
» samozamykacz DORMA TS-90	385 zł 473,55 zł
» samozamykacz GEZE TS 2000	328 zł 403,44 zł
» skrzydło „100”	133 zł 163,59 zł
» wizjer	98 zł 120,54 zł

W celu spełnienia warunków Krajowej Oceny Technicznej do drzwi o odporności ogniowej EI 30 i antywłamaniowości – należy zastosować samozamykacz i klamkę DIVA z rozetą. Zdjęcie klamki i rozety - str. 166.

Cena kompletu od 2818 zł netto **3466,14 zł brutto** - zawiera: skrzydło, ościeżnicę stalową stałą, próg stalowy, klamko/klamkę i rozetę DIVA bez zabezpieczenia wkładki i dwie wkładki patentowe.

UWAGA: Do ceny skrzydła należy doliczyć cenę ościeżnicy stalowej, progu stalowego, klamki, rozety oraz cenę dwóch wkładek patentowych.

* - Kolor anoda F8 czarny, dostępny dla zamówień kontraktowych, po konsultacji i indywidualnej wycenie z Działem Inwestycji.



FORCA 10

Laminat
CPL

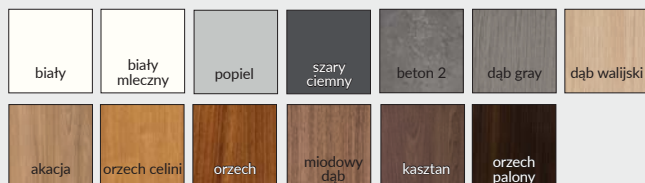

CENA SKRZYDŁA

MODEL	Laminat CPL 0,15-0,20 mm gr.1	Laminat CPL 0,7 mm
FORCA 10	1478 zł netto 1817,94 zł brutto	1672 zł netto 2056,56 zł brutto

DRZWI TECHNICZNE FORCA B SPEŁNIAJĄ:

- » klasa antywłamaniowości: RC3 (wg PN-EN 1627:2012)
- » klasa wytrzymałości mechanicznej: 3
- » klasa izolacyjności akustycznej: Rw=37 dB z ościeżnicą stalową i progiem metalowym

ZASTOSOWANIE

Drzwi wewnętrzne wejściowe, antywłamaniowe, stosowane w budownictwie mieszkaniowym, użyteczności publicznej oraz budynkach zamieszkania zbiorowego, a także pomieszczeniach gospodarczych i technicznych. Drzwi sprzedawane są wyłącznie w komplecie z ościeżnicą stalową, progiem stalowym, klamką, rozetą i dwiema wkładkami patentowymi.

W STANDARDZIE SKRZYDŁA

- » rama z klejonejki iglastej
- » wypełnienie płyta wiórowa pełna
- » krawędź prosta
- » linki stalowe
- » zamek listwowy 5-cio punktowy
- » 3 zawiasy trójdzielne

OŚCIEŻNICE

- » ościeżnica stalowa stała str. 151
- » ościeżnica stalowa regulowana str. 153
- » ościeżnica stalowa hybrydowa str. 156

OPCJE ZA DOPŁATĄ

» próg stalowy	120 zł 147,60 zł
» klamko-klamka kolor F1*	198 zł 243,54 zł
» rozeta podłużna kolor F1*	77 zł 94,71 zł
» wkładka patentowa x 2 szt.	178 zł 218,94 zł
» skrzydło „100”	133 zł 163,59 zł
» wizjer	17 zł 20,91 zł

Cena kompletu od 2705 zł netto **3327,15 zł brutto** zawiera: skrzydło, ościeżnicę stalową stałą, próg stalowy, klamko/klamkę i rozetę DIVA bez zabezpieczenia wkładki i dwie wkładki patentowe.

UWAGA: Do ceny skrzydła należy doliczyć cenę ościeżnicy stalowej, progu stalowego, klamki, rozety oraz cenę dwóch wkładek patentowych.

* - Kolor anoda F8 czarny, dostępny dla zamówień kontraktowych, po konsultacji i indywidualnej wycenie z Działem Inwestycji.



FORCA B 10

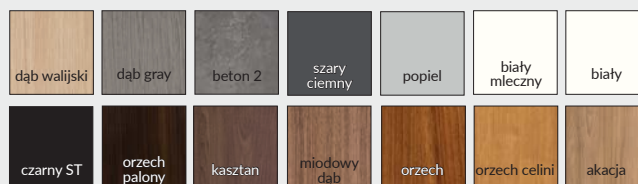

Laminat
CPL

CENA SKRZYDŁA

MODEL	Laminat CPL 0,15-0,20 mm	Laminat CPL 0,7 mm
FORCA B 10	1420 zł netto 1746,60 zł brutto	1614 zł netto 1985,22 zł brutto

Szerokość skrzydeł: jednoskrzydłowe „80”- „100”

Informacje techniczne: akcesoria: str. 166, skrzydła drzwiowe: str. 178-186.



OLIMP 10 - biała mat

Laminat CPL

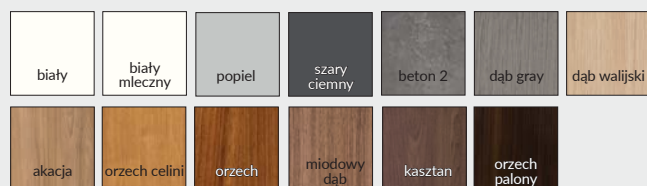

Laminat CPL 0,15-0,20 mm								
MODEL	EI30				EI60			
	szerokość „80” - „90”		szerokość „100” - „110”		szerokość „80” - „90”		szerokość „100” - „110”	
	netto	brutto	netto	brutto	netto	brutto	netto	brutto
OLIMP 10	1393 zł	1713,39 zł	1789 zł	2200,47 zł	1741 zł	2141,43 zł	2410 zł	2964,30 zł
OLIMP 20	2587 zł	3182,01 zł	3205 zł	3942,15 zł	3010 zł	3702,30 zł	3891 zł	4785,93 zł
OLIMP 30	3151 zł	3875,73 zł	3926 zł	4828,98 zł	3855 zł	4741,65 zł	4891 zł	6015,93 zł
OLIMP 40	3010 zł	3702,30 zł	3418 zł	4204,14 zł	3715 zł	4569,45 zł	4399 zł	5410,77 zł

laminat CPL gr. 0,7 mm								
MODEL	EI30				EI60			
	szerokość „80” - „90”		szerokość „100”		szerokość „80” - „90”		szerokość „100”	
	netto	brutto	netto	brutto	netto	brutto	netto	brutto
OLIMP 10	1587 zł	1952,01 zł	1983 zł	2439,09 zł	1935 zł	2380,05 zł	2603 zł	3201,69 zł

W STANDARDZIE

- » wypełnienie płyta wiórowa Halspan 44 mm w EI30 lub 54 mm w EI60 z doklejonymi po obwodzie listwami z klejonej iglastej
- » krawędź prosta, ramka przyszybowa zaokrąglona **rys. 1**
- » szyba ognioodporna przezroczysta (zmienna szerokość zależna od rozmiaru skrzydła)
- » uszczelki pęczniące – dymoszczelne
- » 3 zawiasy
- » zamek na wkładkę patentową
- » próg opadający

rys. 1



krawędź prosta



ramka przyszybowa zaokrąglona



kratka wentylacyjna p.poż.



samozamykacz GEZE TS 2000



samozamykacz DORMA TS-71



samozamykacz DORMA TS-90 impuls



Wskaźnik izolacyjności akustycznej drzwi jednoskrzydłowych $R_w = 32$ dB
Wskaźnik izolacyjności akustycznej drzwi dwuskrzydłowych $R_w = 27$ dB

UWAGA: W skrzydłach EI30 występują 3 zawiasy trójdzielne, natomiast w skrzydłach EI60 od szerokości „100” występują 3 zawiasy VX7939.

OPCJE ZA DOPŁATĄ

» wizjer	98 zł	120,54 zł
» samozamykacz DORMA TS-71	272 zł	334,56 zł
» samozamykacz DORMA TS-90	385 zł	473,55 zł
» samozamykacz GEZE TS 2000	328 zł	403,44 zł
» kratka wentylacyjna p.poż.	1247 zł	1533,81 zł
» dopłata do skrzydła biernego	658 zł	809,34 zł

ZASTOSOWANIE

Drzwi przeciwpożarowe mają zastosowanie jako drzwi wewnętrzne wejściowe w budownictwie mieszkaniowym, użyteczności publicznej oraz budynkach zamieszkania zbiorowego.

W celu spełnienia warunków Krajowej Oceny Technicznej do drzwi o odporności ogniowej EI 30 i EI60 – należy zastosować samozamykacz.

Drzwi sprzedawane są wyłącznie w komplecie z ościeżnicą metalową przeciwpożarową



OLIMP 10



OLIMP 20



OLIMP 30

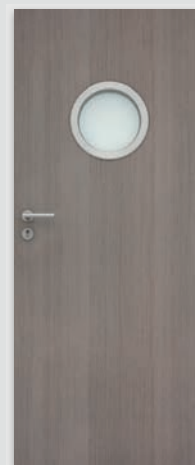

OLIMP 40

OŚCIEŻNICA STALOWA STAŁA OLIMP EI 60

KONSTRUKCJA

Ościeżnica metalowa wykonana z blachy ze stali węglowej konstrukcyjnej o grubości 1,5 mm, konstrukcja spawana, malowana proszkowo.

ZASTOSOWANIE

Ościeżnica ma zastosowanie do drzwi wewnętrznych wejściowych przeciwpożarowych OLIMP EI60.

W STANDARDZIE

- » 3 zawiasy
- » uszczelka o podwyższonych właściwościach ogniochronnych

Przekrój pionowy drzwi Olimp EI-60

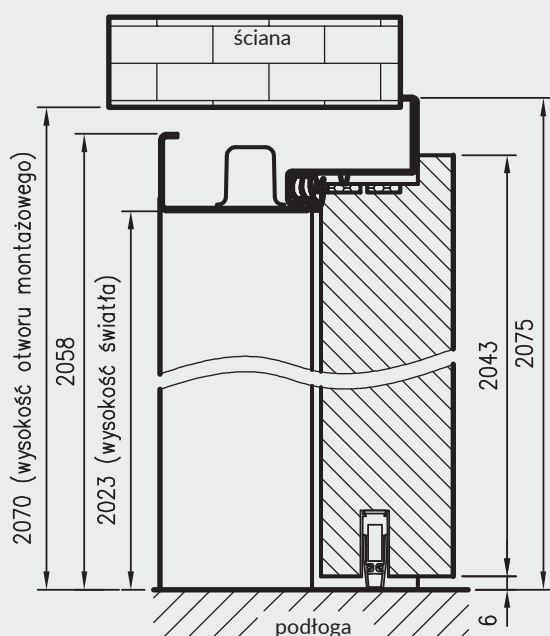

Wymiary Olimp EI60 dla drzwi jednoskrzydłowych

	A	C	D	E
„80”	793	863	880	897
„90”	893	963	980	997
„90E”	922	992	1009	1026
„100”	993	1063	1080	1097
„110”	1093	1163	1180	1197

Wymiary Olimp EI60 dla drzwi dwuskrzydłowych

	A	C	D	E
„160”	1628	1698	1715	1732
„170”	1728	1798	1815	1832
„180”=„90”+„90”	1828	1898	1915	1932
„200”=„100”+„100”	2028	2098	2115	2132
„210”	2128	2198	2215	2232
„220”	2228	2298	2315	2332

KOLORYSTYKA

Ościeżnice malowane są proszkowo w dwóch stopniach połysku: mat/drobna struktura lub półpołysk/gładka, dostępne w kolorach:

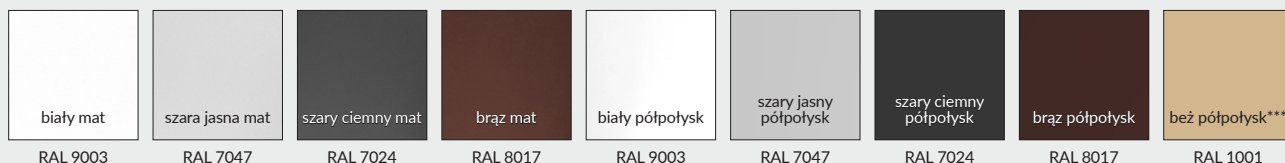

*** kolor beż dostępny tylko w półpołysku

Przekrój poprzeczny ościeżnicy w murze

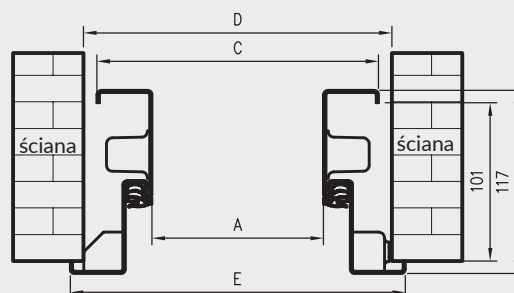

D - szerokość otworu montażowego

Profil ościeżnicy

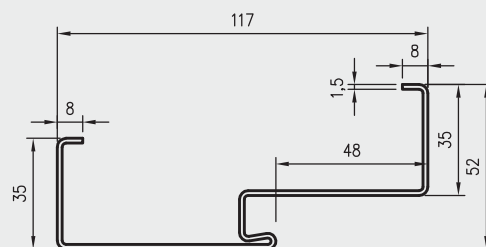

Zawias trójdzielny



Zawias SIMONSWERK VX 7939/160 (do drzwi o szerokości „100” i „110”)

CENY OŚCIEŻNIC OSS OLIMP EI60

szerokość drzwi		
„80” - „90”; „90E”	751 zł netto	923,73 zł brutto
„100” - „110”	1086 zł netto	1335,78 zł brutto
„160” - „180”	1292 zł netto	1589,16 zł brutto
„200”	1816 zł netto	2233,68 zł brutto
„210” - „220”	2143 zł netto	2635,89 zł brutto

OŚCIEŻNICA DREWNIANA P.POŻ

Do drzwi OLIMP EI 30

KONSTRUKCJA

Ościeżnica drewniana stała o przekroju 54x100 mm wykonana z klejki iglastej oklejonej w kolorze skrzydła laminatem CPL gr. 0,2 mm.

ZASTOSOWANIE

Ościeżnica ma zastosowanie do drzwi wewnętrznych wejściowych przeciwpożarowych OLIMP EI30.

W STANDARDZIE

Ościeżnica EI30

- » 3 zawiasy
- » uszczelka o podwyższonych właściwościach ogniochronnych
- » zaczep zamka
- » zestaw montażowy

CENY OŚCIEŻNIC DREWNIANYCH P.POŻ. EI30

szerokość drzwi	Cena EI30 CPL	
	netto	brutto
„80” - „90E”	725 zł	891,75 zł
„100” - „110”	758 zł	932,34 zł
„160” - „180”	1034 zł	1271,82 zł
„190” - „200”	1086 zł	1335,78 zł

Przekrój poziomy ościeżnicy w murze

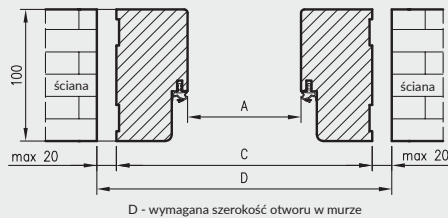

do drzwi jednoskrzydłowych

	A	C	D
80	802	910	934
90	902	1010	1034
90E	917	1025	1049
100	1002	1110	1134
110	1102	1210	1234

do drzwi dwuskrzydłowych

	A	C	D
160	1637	1745	1769
170	1737	1845	1869
180	1837	1945	1969
190	1937	2045	2069
200	2037	2145	2169

Przekrój ościeżnicy drewnianej p.poż do skrzydeł OLIMP

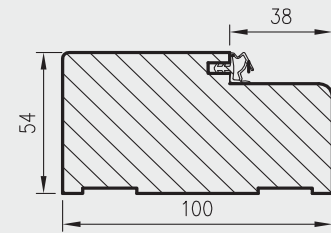

Przekrój pionowy drzwi p.poż.

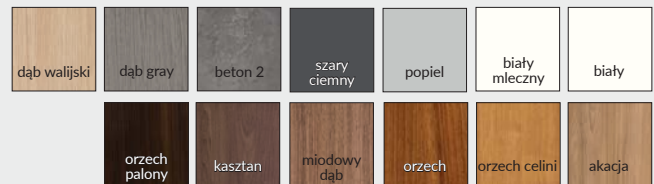
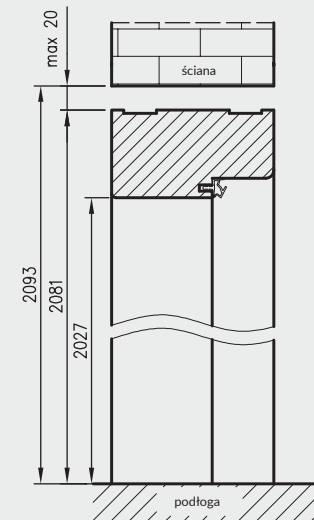

laminat
CPL

DRZWI TECHNICZNE ENTER AKUSTIK SPEŁNIAJĄ:

- » klasa wytrzymałości mechanicznej: 3
- » klasa izolacyjności akustycznej Rw=32dB

ZASTOSOWANIE

Drzwi wewnętrzne wejściowe Enter Akustik są przeznaczone do stosowania w budownictwie użyteczności publicznej i mieszkaniowej jako drzwi wewnętrzne i wewnętrzne wejściowe w zakresie wynikającym z właściwości użytkowych drzwi

W STANDARDZIE SKRZYDŁA:

- » rama z płyty MDF wzmocniona dwoma płaskownikami stalowymi
- » wypełnienie płyta wiórowa otworowa
- » płyta zewnętrzna HDF płaska
- » uszczelka opadająca
- » 3 zawiasy wkręcane koloru srebrnego
- » krawędź R2,5mm (dostępna tylko w laminatach CPL poza laminatami białym, białym mlecznym i popiel) lub krawędź prosta
- » zamek zasuwkowy dolny na wkładkę patentową,
- » Drzwi dostępne w wymiarze inwestycyjnym „90E” (światło przejścia w ościeżnicy ze skrzydłem otwartym pod kątem 90 stopni=900 mm)

OŚCIEŻNICE:

- » ościeżnica stalowa hybrydowa str. 156
- » ościeżnica stalowa regulowana str. 153
- » ościeżnica stalowa stała str. 151
- » ościeżnica prosta przylgowa str. 136
- » ościeżnica regulowana z kątownikiem T80, T63 str. 138

OPCJE ZA DOPLATĄ:

- » wizjer – dołączony osobno 17 zł | 20,91 zł
- » skrzydła „110” z wyjątkiem laminatów 0,7 mm 49 zł | 60,27 zł

Skrzydła o szerokości „110” w laminatach 0,7 mm dostępne po indywidualnej wycenie przez dział kontraktów.

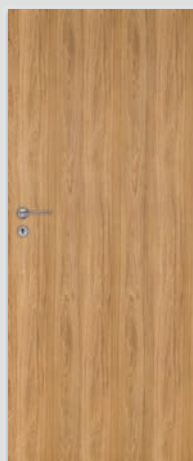

ENTER 0 AKUSTIK

Dekor DRE-Cell 1	srebrna	biała mat	jasna szara mat											
Dekor DRE-Cell 2	wenge ciemne	wiąz antracyt	dąb złoty ryfla	orzech karmelowy	dąb vintage	dąb bielony ryfla	dąb piaskowy							
	dąb evoke	kasztan marrone struktura	dąb toffi	orzech	wiąz syberyjski	sosna biała	biały (struktura)							
Dekor 3D	dąb polski 3D	heban*	orzech amerykański	wiąz	dąb grand									
Laminat CPL	orzech palony	kasztan	miodowy dąb	orzech	orzech celini	akacja	dąb walijski	dąb gray	beton 2	szary ciemny	popiel	biały mleczny	biały	czarny ST

* dekor dostępny do wyczerpania zapasów *** dekor tylko w ustojeniu poziomym

CENA SKRZYDŁA (zawiera opcję z uszczelką opadającą i jednym zamkiem)

MODEL	Dekor DRE-Cell 1, 2, Dekor 3D, Laminat CPL 0,15-0,20 mm	Laminat CPL 0,7 mm
ENTER 0 AKUSTIK	794 zł netto 976,62 zł brutto	988 zł netto 1215,24 zł brutto



GALLA 1
przezroczysta



GALLA 1
decormat



GALLA 1
decormat brąz



GALLA 1
decormat grafit



GALLA 2
szkło piaskowane
paski przezroczyste

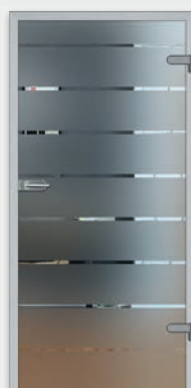

GALLA 3
szkło piaskowane
paski przezroczyste



GALLA 10
szyba decormat
wzór sitodruk



GALLA 10
szyba przezroczysta
wzór sitodruk



GALLA 11
szyba decormat
wzór sitodruk



GALLA 11
szyba przezroczysta
wzór sitodruk



GALLA 12
szyba decormat
wzór sitodruk



GALLA 13
szyba decormat
wzór sitodruk

Skrzydła w postaci tafli szklanej ze szkła hartowanego o gr. 8 mm.

OPCJE ZA DOPŁATĄ

» podcięcie wentylacyjne w drzwiach rozwiernych 66 zł | 81,18 zł
(w „80” i „90” spełnia wymogi wentylacyjności)

MODEL	szerokość „60”, „70”, „80”	szerokość „90”
GALLA 1 decormat, przezroczysta	973 zł 1196,79 zł	1069 zł 1314,87 zł
GALLA 1 decormat brąz, grafit	1120 zł 1377,60 zł	1216 zł 1495,68 zł
GALLA 2-3	973 zł 1196,79 zł	1069 zł 1314,87 zł
GALLA 10-13	1113 zł 1368,99 zł	1225 zł 1506,75 zł

UWAGA: ceny dotyczą drzwi rozwiernych i przesuwnych.

OKUCIA DRZWI SZKLANYCH

ROZWIERNYCH

DOBÓR ZAMKÓW DO DRZWI SZKLANYCH

Ze względu na stronę drzwi (lewe / prawe):

- zamki firmy Geze w wersji WC są skonfigurowane, do drzwi lewych należy zamówić zamek lewy, do drzwi prawych należy zamówić zamek prawy

- zamki pozostałych firm są uniwersalne (można je skonfigurować na lewy lub prawy).

W przypadku drzwi z zamkiem łazienkowym należy wybrać jedną z poniższych kombinacji (różniących się stroną drzwi i/lub rozmieszczeniem blokady wc) odzwierciedlającą sytuację w miejscu montażu:

rys. 1. drzwi prawe / blokada na zewnątrz

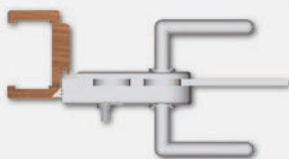

zamki firmy Geze - wybrać zamek wc prawy zew.
pozostałe zamki - wybrać zamek lewy*

rys. 2. drzwi lewe / blokada na zewnątrz

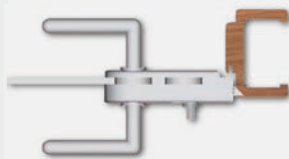

zamki firmy Geze - wybrać zamek wc lewy zew.
pozostałe zamki - wybrać zamek lewy*

rys. 3. drzwi prawe / blokada wewnątrz

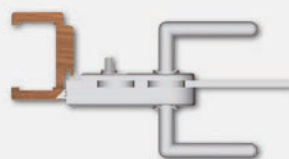

zamki firmy Geze - wybrać zamek wc prawy wew.
pozostałe zamki - wybrać zamek prawy*

rys. 4. drzwi lewe / blokada wewnątrz

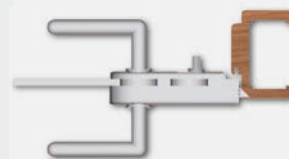

zamki firmy Geze - wybrać zamek wc lewy wew.
pozostałe zamki - wybrać zamek prawy*

* W zamkach wc, z wyłączeniem zamków firmy Geze, określenie „lewy”, „prawy” odnosi się do ułożenia blokady wc: określenie „zamek lewy” oznacza, że blokada będzie po zewnętrznej stronie drzwi, natomiast w „zamku prawym” - blokada łazienkowa będzie po wewnętrznej stronie drzwi.

OKUCIA



zamek GEZE



zamek GEZE łazienkowy***



zamek GEZE na klucz zwykły



zamek GEZE na wkładkę**



zawias GEZE



zamek stal



zamek stal łazienkowy***



zamek stal na klucz zwykły



zamek stal na wkładkę**



zawias stal



zamek czarny



zamek czarny łazienkowy***



zamek czarny na klucz zwykły



zamek czarny na wkładkę**



zawias czarny

Cennik okuć	stal nierdzewna		srebrny GEZE		czarny DORMA	
zamek oszczędnościowy + klamka + zawiasy + nasadki	856 zł	1052,88 zł	850 zł	1045,50 zł	963 zł	1184,49 zł
zamek na klucz + klamka + zawiasy + nasadki	856 zł	1052,88 zł	850 zł	1045,50 zł	1356 zł	1667,88 zł
zamek na wkładkę** + klamka + zawiasy + nasadki	856 zł	1052,88 zł	850 zł	1045,50 zł	963 zł	1184,49 zł
wkładka patentowa 21/26	86 zł	105,78 zł	86 zł	105,78 zł	86 zł	105,78 zł
zamek WC* + klamka + zawiasy + nasadki	982 zł	1207,86 zł	1116 zł	1372,68 zł	1163 zł	1430,49 zł

** Wkładkę patentową 21/26 należy zakupić oddzielnie (patrz tabela powyżej)

*** zamek WC - dobór zamka WC patrz wyżej

$$\boxed{\text{cena kompletu}} = \boxed{\text{cena tafli szklanej}} + \boxed{\text{cena ościeżnicy}} + \boxed{\text{cena kpl. okuć}}$$

WYMIARY SKRZYDEŁ I ROZMIESZCZENIE OKUĆ

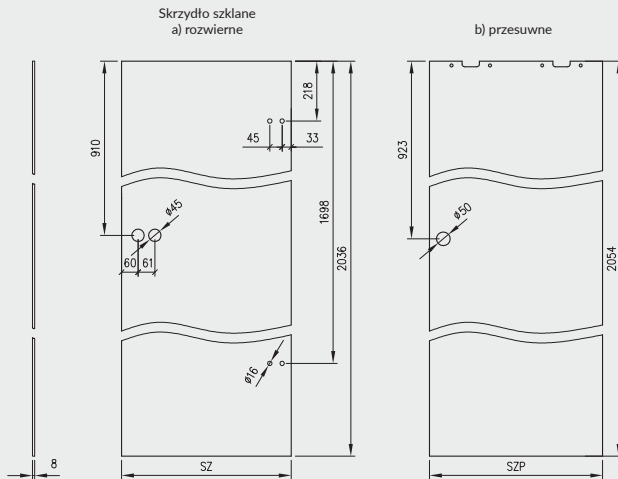

Skrzydło stanowi tafła szklana, z bezpiecznego, jednolitego szkła hartowanego o grubości 8 mm, w której znajdują się otwory pozwalające na zamocowanie:

- » zawiasów i zamka w drzwiach rozwiernych
- » uchwyty muszelkowego oraz górnych uchwytów montażowych w drzwiach przesuwnych

ZASTOSOWANIE

Drzwi szklane mają zastosowanie jako drzwi wewnętrzne w budynkach mieszkalnych jedno i wielorodzinnych, budynkach zamieszkania zbiorowego oraz budynkach użyteczności publicznej.

STRONY SKRZYDEŁ SZKLANYCH

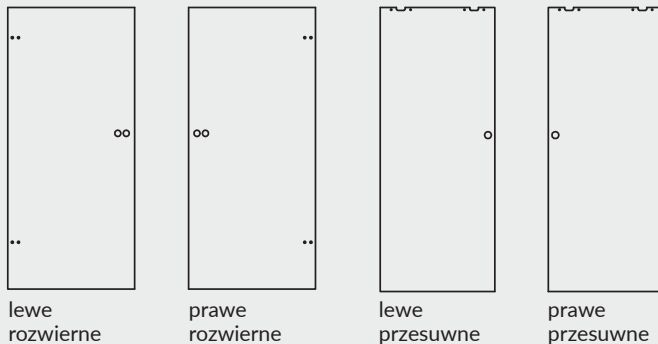

Drzwi Galla posiadają różniące się od siebie strony tafli (nie dotyczy Galla 1 przezroczysta).

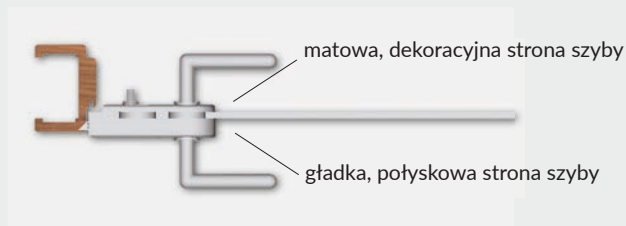

SZEROKOŚĆ SKRZYDEŁ

Symbol wym. drzwi	SZ	SZP
„60”	617	630
„70”	717	730
„80”	817	830
„90”	917	930

SZ – szerokość skrzydła szklanego rozwiernego

SZP – szerokość skrzydła szklanego przesuwne

WYSOKOŚĆ SKRZYDEŁ

2036 mm – wysokość skrzydeł szklanych rozwiernych
2054 mm – wysokość skrzydeł szklanych przesuwnych

UWAGA: Nie można skracać skrzydeł szklanych.

SZCZELINY PROGOWE

Standardowa wysokość szczeliny pomiędzy skrzydłem a gotową podłogą wynosi 8 mm.

UWAGI DOTYCZĄCE ZAWIASÓW

Ościeżnice do skrzydeł szklanych rozwiernych powinny posiadać 2 zawiasy czopowe \varnothing 15 mm.

Zapewnienie powierzchni wentylacyjnej w drzwiach szklanych rozwiernych

Symbol wym. drzwi	drzwi rozwiernie z podcięciem wentylacyjnym	
	powierzchnia wentylacyjna podcienia i prześwitu 8 mm [m ²]	wymagany prześwit dla spełnienia wymogu wentylacyjności [w mm]
„90”	0,027	2
„80”	0,024	5,5
„70”	0,021	10*
„60”	0,017	16*

* - drzwi „60” i „70” nie spełniają wymogów wentylacyjności.

Podcienia wentylacyjne (tylko drzwi rozwiernie)

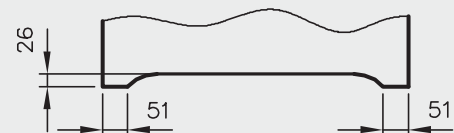

Zastosowanie podcienia wentylacyjnego w drzwiach szklanych rozwiernych o szerokości „80”-„90” oraz standardowego prześwitu (8 mm) zapewni spełnienie wymogu wentylacyjności - 0,022 m² całkowitej powierzchni wentylacyjnej.

OŚCIEŻNICE PROSTE

PRZYLGOWE

KONSTRUKCJA

Ościeżnica prosta wykonana jest z wysokogatunkowych płyt drewnopochodnych i oklejona jest ekologiczną, drewnopodobną folią dekoracyjną DRE-Cell, folią 3D, laminatem CPL 0,15 - 0,2 mm, folią Finish lub malowane. Ościeżnica posiada stałą szerokość 100 mm.

ZASTOSOWANIE

Ościeżnica prosta ma zastosowanie do drzwi:

- » wejściowych ENTER (wyposażona w 3 zawiasy \varnothing 13,5 mm i dodatkowy zaczep górny)
- » wejściowych SOLID (wyposażona w 3 zawiasy \varnothing 13,5 mm i 4 zaczepy pod zapadkę i zasuwki zamka listwowego)
- » szklanych („OPC” wyposażone w 2 zawiasy \varnothing 15 mm, specjalny zaczep i uszczelkę)
- » pozostałych drzwi przylgowych (z zastosowaniem 2 lub 3 zawiasów \varnothing 13,5 mm, 3 zawiasy do drzwi ramowych oraz płytowych o szerokości „90” i szerszych)

Do ościeżnicy prostej i prostej SOFT stosujemy opaski maskujące, a do ościeżnicy prostej SOFT natura kątowniki maskujące.

ZAWARTOŚĆ KOMPLETU

Belka główna (element poziomy i dwa elementy pionowe), uszczelka drzwiowa, zestaw zawiasów, komplet elementów przeznaczonych do zmontowania ościeżnicy wg dołączonej instrukcji. Ościeżnice pakowane są w opakowania kartonowe.



profil OP

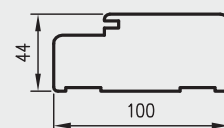

profil OP SOFT

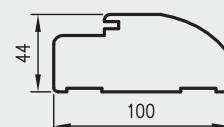

Przekrój pionowy OP do drzwi przylgowych

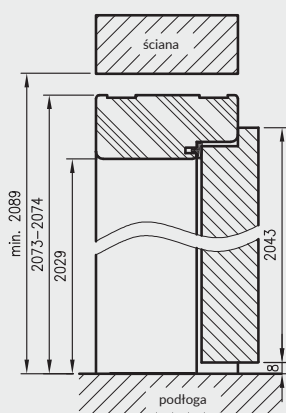

Przekrój pionowy OP do drzwi szklanych

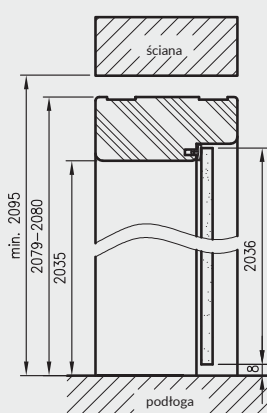

wymagana wysokość otworu w murze 2089 mm (2095 mm dla drzwi szklanych)

Przekrój poziomy OP

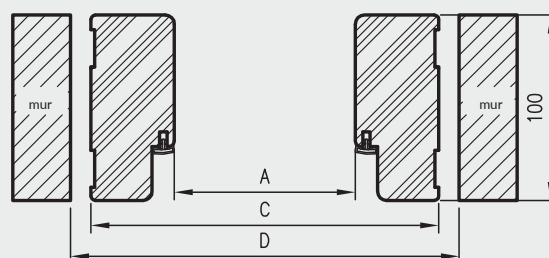

CENY OŚCIEŻNIC PROSTYCH

grupa dekorów	model	netto	brutto
	prosta	216 zł	265,68 zł
	prosta SOFT	243 zł	298,89 zł
	prosta	243 zł	298,89 zł
	prosta SOFT	265 zł	325,95 zł
	prosta	278 zł	341,94 zł
	prosta SOFT	305 zł	375,15 zł
GR. 1 	prosta	306 zł	376,38 zł
	prosta SOFT	336 zł	413,28 zł
GR. 2 	prosta	473 zł	581,79 zł
	prosta SOFT	506 zł	622,38 zł
	prosta	473 zł	581,79 zł
	prosta SOFT	506 zł	622,38 zł

Grupa 2 CPL - laminat CPL dąb halifax naturalny.

do drzwi jednoskrzydłowych *

	A	C	D
„60”	600	688	712
„70”	700	788	812
„80”	800	888	912
„90”	900	988	1012
„90E”	904	992	1016
„100”	1000	1088	1112
„110”	1100	1188	1212

* ościeżnice do drzwi szklanych szerokość „60”-„90”
D - wymagana szerokość otworu w murze

do drzwi przylgowych dwuskrzydłowych *

	A	C	D
„100d”	1035	1123	1147
„110d”	1135	1223	1247
„120”	1235	1323	1347
„130”	1335	1423	1447
„140”	1435	1523	1547
„150”	1535	1623	1647
„160”	1635	1723	1747
„170”	1735	1823	1847
„180”	1835	1923	1947
„190”	1935	2023	2047
„200”	2035	2123	2147

OPCJE ZA DOPŁATĄ

- » ościeżnica ENTER (z zaczepem zasuwkowym) 27 zł netto | 33,21 zł brutto
- » ościeżnica SOLID 55 zł netto | 67,65 zł brutto
- » ościeżnica do drzwi dwuskrzydłowych: +30%

KONSTRUKCJA

Ościeznica prosta bezprzylgowa wykonana jest z wysokogatunkowych płyt drewnopochodnych i oklejona jest ekologiczną, drewnopodobną folią dekoracyjną DRE-Cell, folią 3D, laminatem CPL 0,15 - 0,2 mm lub malowane.
Ościeznica posiada stałą szerokość 100 mm.

ZASTOSOWANIE

Ościeznica prosta bezprzylgowa ma zastosowanie do wszystkich kolekcji DRE w wersji bezprzylgowej rozwiernej.

ZAWARTOŚĆ KOMPLETU

Belka główna (element poziomy i dwa pionowe), uszczelka drzwiowa, zestaw zawiasów, komplet elementów przeznaczonych do zmontowania ościeznicy wg dołączonej instrukcji. Ościeznice pakowane są w opakowania kartonowe.



Przekrój pionowy OPB

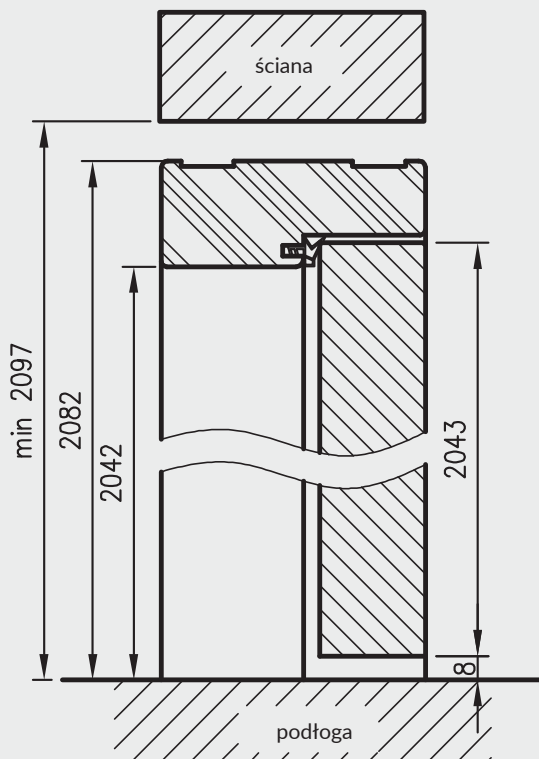

przekrój poziomy OPB

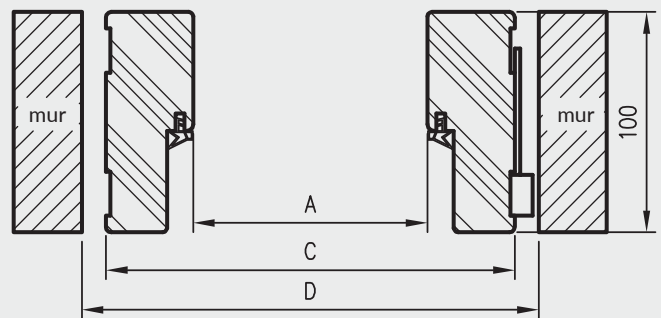

Profil OPB

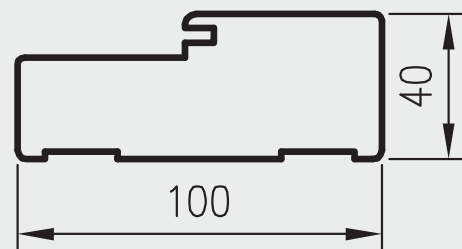

wymagana wysokość otworu w murze 2097 mm

D - wymagana szerokość otworu w murze

do drzwi jednoskrzydłowych

	A	C	D
„60”	627	707	730
„70”	727	807	830
„80”	827	907	930
„90”	927	1007	1030
„100”	1027	1107	1130

do drzwi dwuskrzydłowych

	A	C	D
„120”	1274	1354	1380
„130”	1374	1454	1480
„140”	1474	1554	1580
„150”	1574	1654	1680
„160”	1674	1754	1780
„170”	1774	1854	1880
„180”	1874	1954	1980

CENYOŚCIEŻNICPROSTYCHBEZPRZYLGOWYCH

grupa dekorów	netto	brutto
	612 zł	752,76 zł
GRUPA 1	699 zł	859,77 zł
GRUPA 2	769 zł	945,87 zł
	957 zł	1177,11 zł

Grupa 2 CPL - laminat CPL dąb halifax naturalny.

Ceny zawierają 2 zawiasy z płytkami mocującymi.

Cena ościeznicy do drzwi dwuskrzydłowych: +50% (w przypadku użycia 3 zawiasów dopłata dodatkowa
» Dopłata za trzeci zawias Estetic 80

242 zł | 297,66 zł)
120 zł | 147,60 zł)

OŚCIEŻNICE REGULOWANE

PRZYLGOWE Z KĄTOWNIKIEM T80 LUB T63

KONSTRUKCJA

Ościeżnica regulowana z kątownikiem T80 lub T63 wyposażona jest w kątowniki z małymi promieniami zaokrąglenia profilu poprzecznego. Wykonana jest z wysokogatunkowej płyty drewnopochodnej. Od strony ekspozycyjnej pokryta jest w całości drewnopodobną folią dekoracyjną DRE-Cell Decor, folią 3D, laminatem CPL gr. 0,15 - 0,2 mm lub jest malowana **. Jej konstrukcja pozwala na zastosowanie do ścian o grubości od 60 - 320 mm. Łączenie pod kątem 90° dostępne jest z kątownikiem T80 w kolorze **biała mat**, **czarna mat 2**, **biały malowany akrylowy UV**, **sosna biała**, **dąb piaskowy**, **dąb polski 3D**.

** Dla zapewnienia wysokiej jakości ościeżnic malowanych, przed lakierowaniem są one oklejone specjalnym materiałem stanowiącym jednolity podkład.



OR z T63



OR z T80

ZASTOSOWANIE

Ościeżnica regulowana ma zastosowanie do:

- » drzwi wewnętrznołokalnych - przylgowych oraz do drzwi szklanych (ORC)
- » drzwi wejściowych ENTER (zawiera 3 zawiasy \varnothing 13, 5 mm, dodatkowy zaczepek - dopłata 21 zł netto)

ZAWARTOŚĆ KOMPLETU

Belka główna (element poziomy i dwa pionowe wraz z elementami maskującymi), uszczelka drzwiowa, zestaw zawiasów, komplet elementów przeznaczonych do zmontowania ościeżnicy wg dołączonej instrukcji.

Ościeżnice pakowane są w opakowania kartonowe.

Wszystkie ościeżnice do kolekcji drzwi ramowych oraz ościeżnice 90 i szersze powinny być wyposażone w 3 zawiasy. Ościeżnice do drzwi szklanych wyposażone są w 2 zawiasy \varnothing 15 mm, specjalny zaczepek i uszczelkę.

CENY OŚCIEŻNIC REGULOWANYCH Z KĄTOWNIKIEM T80 I T63

Grubość muru		    					  		 	
Cmin	Cmax	netto	brutto	netto	brutto	netto	brutto	netto	brutto	
60***	75	409 zł	503,07 zł	413 zł	507,99 zł	605 zł	744,15 zł	---	---	
75	95	409 zł	503,07 zł	413 zł	507,99 zł	605 zł	744,15 zł	346 zł	425,58 zł	
95	115	422 zł	519,06 zł	433 zł	532,59 zł	630 zł	774,90 zł	361 zł	444,03 zł	
120	140	438 zł	538,74 zł	448 zł	551,04 zł	654 zł	804,42 zł	373 zł	458,79 zł	
140	160	457 zł	562,11 zł	468 zł	575,64 zł	673 zł	827,79 zł	381 zł	468,63 zł	
160	180	470 zł	578,10 zł	478 zł	587,94 zł	696 zł	856,08 zł	392 zł	482,16 zł	
180	200	487 zł	599,01 zł	498 zł	612,54 zł	719 zł	884,37 zł	407 zł	500,61 zł	
200	220	502 zł	617,46 zł	516 zł	634,68 zł	742 zł	912,66 zł	418 zł	514,14 zł	
220	240	521 zł	640,83 zł	531 zł	653,13 zł	765 zł	940,95 zł	431 zł	530,13 zł	
240	260	534 zł	656,82 zł	546 zł	671,58 zł	785 zł	965,55 zł	444 zł	546,12 zł	
260	280	550 zł	676,50 zł	560 zł	688,80 zł	804 zł	988,92 zł	455 zł	559,65 zł	
280	300	566 zł	696,18 zł	581 zł	714,63 zł	830 zł	1020,90 zł	467 zł	574,41 zł	
300	320	583 zł	717,09 zł	592 zł	728,16 zł	852 zł	1047,96 zł	479 zł	589,17 zł	

Cena ościeżnicy do drzwi dwuskrzydłowych: +30%

*** Ościeżnica na mur 060-075 ma płytszy wpust po stronie kątownika ruchomego, przy montażu konieczne będzie samodzielne skrócenie piór tych kątowników.

Dopłata za kąt łączenia 90° w kolorze biała mat, czarna mat 2, biały lakier akrylowy UV, sosna biała, dąb piaskowy, dąb polski 3D

Dopłata za wzmocnienie pod samozamykacz dotyczy ościeżnic z kątem łączenia 45°

108 zł | 132,84 zł
40 zł | 49,20 zł

OŚCIEŻNICE REGULOWANE

PRZYLGOWE Z KĄTOWNIKIEM T80 LUB T63

Przekrój OR/ORC z ką. T63

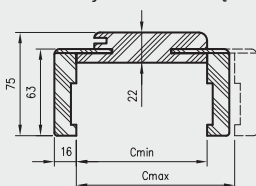

Przekrój OR/ORC z ką. T80

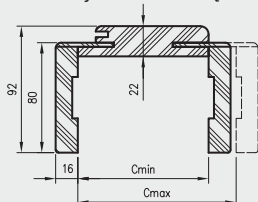

Przekrój poziomy OR/ORC

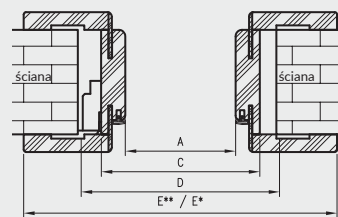

D - wymagana szerokość otworu w murze

Przekrój pionowy drzwi przylgowych z OR

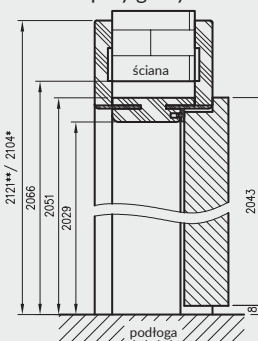

Przekrój pionowy drzwi szklanych z ORC

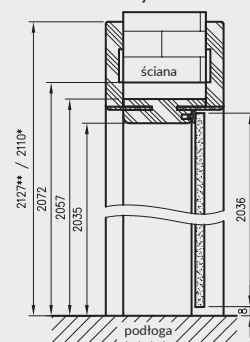

do drzwi dwuskrzydłowych

	A	C	D	E**	E*
100d	1035	1079	1115	1219	1185
110d	1135	1179	1215	1319	1285
120	1235	1279	1315	1419	1385
130	1335	1379	1415	1519	1485
140	1435	1479	1515	1619	1585
150	1535	1579	1615	1719	1685
160	1635	1679	1715	1819	1785
170	1735	1779	1815	1919	1885
180	1835	1879	1915	2019	1985
190	1935	1979	2015	2119	2085
200	2035	2079	2115	2219	2185

do drzwi jednoskrzydłowych

	A	C	D	E**	E*
60	602	646	680	786	752
70	702	746	780	886	852
80	802	846	880	986	952
90	902	946	980	1086	1052
100	1002	1046	1080	1186	1152
110	1102	1146	1180	1286	1252

OR łączenie pod kątem 90°
kątownik T80



łączenie pod kątem 90° dostępne w kolorze: biała mat, czarna mat 2, biały malowany akrylowy UV, sosna biała, dąb piaskowy, dąb polski 3D.

* wymiar dotyczy ościeżnicy z kątownikiem T63

** wymiar dotyczy ościeżnicy z kątownikiem T80

CENY OŚCIEŻNIC REGULOWANYCH Z KĄTOWNIKIEM T80 I T63

Grubość muru		grupa 1		grupa 2	
Cmin	Cmax	netto	brutto	netto	brutto
60***	75	413 zł	507,99 zł	454 zł	558,42 zł
75	95	413 zł	507,99 zł	454 zł	558,42 zł
95	115	433 zł	532,59 zł	476 zł	585,48 zł
120	140	448 zł	551,04 zł	493 zł	606,39 zł
140	160	468 zł	575,64 zł	515 zł	633,45 zł
160	180	478 zł	587,94 zł	526 zł	646,98 zł
180	200	498 zł	612,54 zł	548 zł	674,04 zł
200	220	516 zł	634,68 zł	568 zł	698,64 zł
220	240	531 zł	653,13 zł	584 zł	718,32 zł
240	260	546 zł	671,58 zł	601 zł	739,23 zł
260	280	560 zł	688,80 zł	616 zł	757,68 zł
280	300	581 zł	714,63 zł	639 zł	785,97 zł
300	320	592 zł	728,16 zł	651 zł	800,73 zł

NOWOŚĆ

wymagana wysokość otworu w murze 2066 mm (2072 mm dla drzwi szklanych)

Cena ościeżnicy do drzwi dwuskrzydłowych: +30%

*** Ościeżnica na mur 060-075 ma płytszy wpust po stronie kątownika ruchomego, przy montażu konieczne będzie samodzielne skrócenie piór tych kątowników.

Dopłata za ką. łączenia 90° w kolorze: biała mat, czarna mat 2, biały lakier akrylowy UV, sosna biała, dąb piaskowy, dąb polski 3D

Dopłata za wzmocnienie pod samozamykacz dotyczy ościeżnic z kątem łączenia 45°

Grupa 2 CPL - laminat CPL dąb halifax naturalny.

108 zł | 132,84 zł
40 zł | 49,20 zł

OŚCIEŻNICE REGULOWANE

BEZPRZYLGOWE Z KĄTOWNIKIEM T80 LUB T63

KONSTRUKCJA

Ościeżnica regulowana bezprzylgowa wykonana jest z wysokogatunkowej płyty drewnopochodnej. Od strony ekspozycyjnej pokryta jest w całości drewnopodobną folią dekoracyjną DRE-Cell Decor, folią 3D, laminatem CPL lub malowane**. Jej konstrukcja przystosowana jest do grubości skrzydła 40 mm i pozwala na zastosowanie do ścian o grubości od 75 - 320 mm. W kolorze **biała mat, czarna mat 2, biały malowany akrylowy UV, sosna biała, dąb piaskowy, dąb polski 3D, biały lakierowany, czarny lakierowany, dekory z kolekcji LUX i WOOD** możliwy wybór kąta łączenia belek 90° z kątownikiem T80.

** Dla zapewnienia wysokiej jakości ościeżnic malowanych i lakierowanych, przed operacją lakierowania lub malowania są one oklejone specjalnym materiałem stanowiącym jednolity podkład.

ZASTOSOWANIE



Ościeżnica regulowana bezprzylgowa z zawiasami Estetic 80 ma zastosowanie do wszystkich kolekcji DRE w wersji bezprzylgowej rozwierniej z zawiasami Estetic 80. Ościeżnica regulowana bezprzylgowa z zawiasami płytkowymi ma zastosowanie do kolekcji Sigma w okleinach czarna mat 2, lam_biała, lam_dąb craft bielony

ZAWARTOŚĆ KOMPLETU

Belka główna (element poziomy i dwa pionowe) wraz z szerokim kątownikiem (80 mm) o małych promieniach zaokrąglenia profilu przekroju poprzecznego (R2), uszczelka drzwiowa, zestaw zawiasów, komplet elementów przeznaczonych do zmontowania ościeżnicy wg dołączonej instrukcji. Ościeżnice pakowane są w opakowania kartonowe.



CENY OŚCIEŻNIC REGULOWANYCH BEZPRZYLGOWYCH

Cmin	Cmax								
		netto	brutto	netto	brutto	netto	brutto	netto	brutto
75	95	786 zł	966,78 zł	1060 zł	1303,80 zł	1179 zł	1450,17 zł	509 zł	626,07 zł
95	115	801zł	985,23 zł	1082 zł	1330,86 zł	1202 zł	1478,46 zł	522 zł	642,06 zł
120	140	812 zł	998,76 zł	1103 zł	1356,69 zł	1225 zł	1506,75 zł	538 zł	661,74 zł
140	160	827 zł	1017,21 zł	1122 zł	1380,06 zł	1248 zł	1535,04 zł	557 zł	685,11 zł
160	180	840 zł	1033,20 zł	1143 zł	1405,89 zł	1271zł	1563,33 zł	570 zł	701,10 zł
180	200	856 zł	1052,88 zł	1162 zł	1429,26 zł	1293 zł	1590,39 zł	587 zł	722,01 zł
200	220	869 zł	1068,87 zł	1183 zł	1455,09 zł	1315 zł	1617,45 zł	602 zł	740,46 zł
220	240	882 zł	1084,86 zł	1204 zł	1480,92 zł	1339 zł	1646,97 zł	621 zł	763,83 zł
240	260	895 zł	1100,85 zł	1223 zł	1504,29 zł	1361zł	1674,03 zł	634 zł	779,82 zł
260	280	908 zł	1116,84 zł	1239 zł	1523,97 zł	1384 zł	1702,32 zł	650 zł	799,50 zł
280	300	921zł	1132,83 zł	1259 zł	1548,57 zł	1403 zł	1725,69 zł	666 zł	819,18 zł
300	320	936 zł	1151,28 zł	1283 zł	1578,09 zł	1426 zł	1753,98 zł	683 zł	840,09 zł

Ceny zawierają 2 zawiasy z płytkami mocującymi.

- » Cena ościeżnicy do drzwi dwuskrzydłowych: +50% (w przypadku użycia 3 zawiasów Estetic 80 dopłata dodatkowa 242 zł | 297,66 zł)
- » Dopłata za trzeci zawias Estetic 80 120 zł | 147,60 zł
- » Cena ościeżnicy do drzwi dwuskrzydłowych: +50% (w przypadku użycia 3 zawiasów płytkowych dopłata dodatkowa 90 zł | 110,70 zł)
- » Dopłata za trzeci zawias płytkowy 45 zł | 55,35 zł
- » Dopłata za kąt łączenia 90° w kolorze biała mat, czarna mat 2, biały lakier akrylowy UV, sosna biała, dąb piaskowy, dąb polski 3D, biały lakier, czarny lakier i dekory z kolekcji LUX i WOOD 108 zł | 132,84 zł
- » Dopłata za wzmocnienie pod samozamykacz dotyczy ościeżnic z kątem łączenia 45° 40 zł | 49,20 zł

OŚCIEŻNICE REGULOWANE

BEZPRZYLGOWE Z KĄTOWNIKIEM T80 LUB T63

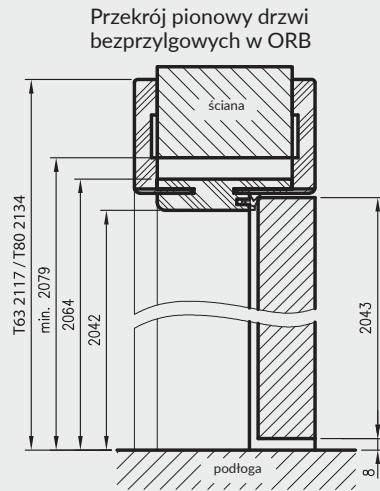
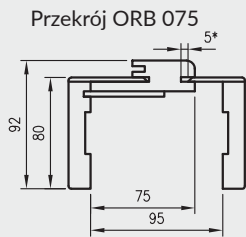
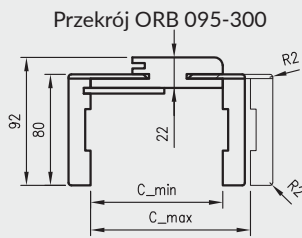

wymagana wysokość otworu w murze 2079 mm

ORB łączenie pod kątem 45°

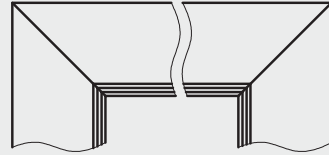

ORB łączenie pod kątem 90°**
kątownik T80

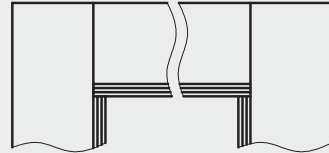

** łączenie pod kątem 90° dostępne w kolorze biała mat, czarna mat 2, biały malowany akrylowy UV, sosna biała, dąb piaskowy, dąb polski 3D, biały lakier, czarny lakier i dekory z kolekcji LUX i WOOD

Przekrój poziomy ORB

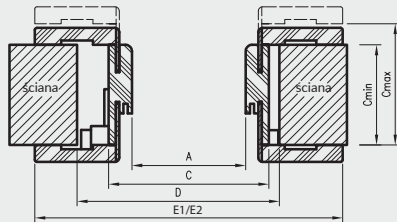

D - wymagana szerokość otworu w murze

E1 - wymiar dla kątownika T63

E2 - wymiar dla kątownika T80

* Ościeżnica 075-095 ma odmienny przekrój, dla grubości muru 75-89 mm konieczne będzie samodzielne skrócenie pióra kątownika ruchomego.

do drzwi dwuskrzydłowych

	A	C	D	E1	E2
120	1274	1318	1350	1424	1458
130	1374	1418	1450	1524	1558
140	1474	1518	1550	1624	1658
150	1574	1618	1650	1724	1758
160	1674	1718	1750	1824	1858
170	1774	1818	1850	1924	1958
180	1874	1918	1950	2024	2058

do drzwi jednoskrzydłowych

	A	C	D	E1	E2
60	627	671	700	777	811
70	727	771	800	877	911
80	827	871	900	977	1011
90	927	971	1000	1077	1111
100	1027	1071	1100	1177	1211

CENY OŚCIEŻNIC REGULOWANYCH BEZPRZYLGOWYCH

		grupa 1		grupa 2	
Cmin	Cmax	netto	brutto	netto	brutto
75	95	804 zł	988,92 zł	884 zł	1087,32 zł
95	115	822 zł	1011,06 zł	904 zł	1111,92 zł
120	140	835 zł	1027,05 zł	919 zł	1130,37 zł
140	160	851 zł	1046,73 zł	936 zł	1151,28 zł
160	180	863 zł	1061,49 zł	949 zł	1167,27 zł
180	200	881 zł	1083,63 zł	969 zł	1191,87 zł
200	220	895 zł	1100,85 zł	985 zł	1211,55 zł
220	240	908 zł	1116,84 zł	999 zł	1228,77 zł
240	260	921 zł	1132,83 zł	1013 zł	1245,99 zł
260	280	936 zł	1151,28 zł	1030 zł	1266,90 zł
280	300	951 zł	1169,73 zł	1046 zł	1286,58 zł
300	320	962 zł	1183,26 zł	1058 zł	1301,34 zł

NOWOŚĆ

Ceny zawierają 2 zawiasy z płytkami mocującymi.

» Cena ościeżnicy do drzwi dwuskrzydłowych: +50% (w przypadku użycia 3 zawiasów Estetic 80 dopłata dodatkowa 242 zł | 297,66 zł)

» Dopłata za trzeci zawias Estetic 80 120 zł | 147,60 zł

» Cena ościeżnicy do drzwi dwuskrzydłowych: +50% (w przypadku użycia 3 zawiasów płytkowych dopłata dodatkowa 90 zł | 110,70 zł)

» Dopłata za trzeci zawias płytkowy 45 zł | 55,35 zł

» Dopłata za kąt łączenia 90° w kolorze biała mat, czarna mat 2, biały lakier akrylowy UV, sosna biała, dąb piaskowy, dąb polski 3D, biały lakier, czarny lakier i dekory z kolekcji LUX i WOOD

108 zł | 132,84 zł

» Dopłata za wzmocnienie pod samozamykacz dotyczy ościeżnic z kątem łączenia 45°

40 zł | 49,20 zł

Grupa 2 CPL - laminat CPL dąb halifax naturalny.

OŚCIEŻNICE REGULOWANE

PRZYLGOWE O ZMIENNYCH WYSOKOŚCIACH Z KĄTOWNIKIEM T80

W związku z zainteresowaniem Klientów drzwiami w wymiarach niestandardowych wprowadziliśmy do oferty kolekcje Modern, Plus oraz model skrzydła Standard 10 z ościeżnicą regulowaną z kątownikiem T80 w 3 dodatkowych wariantach wysokości.

ZASTOSOWANIE

Ościeżnica regulowana o zmiennych wysokościach z kątownikiem T80 może być zastosowana do skrzydeł przylgowych Standard 10, Modern, Plus w trzech dodatkowych opcjach wysokości skrzydła: 1983 mm, 2110 mm i 2240 mm.

ZAWARTOŚĆ KOMPLETU

Belka główna (element poziomy i dwa pionowe wraz z elementami maskującymi), uszczelka drzwiowa, zestaw zawiasów, komplet elementów przeznaczonych do zmontowania ościeżnicy wg dołączonej instrukcji.

Ościeżnice pakowane są w opakowania kartonowe.

Wszystkie ościeżnice przylgowe w 3 dodatkowych opcjach wysokości powinny być wyposażone w 3 zawiasy.



Przekrój pionowy OR

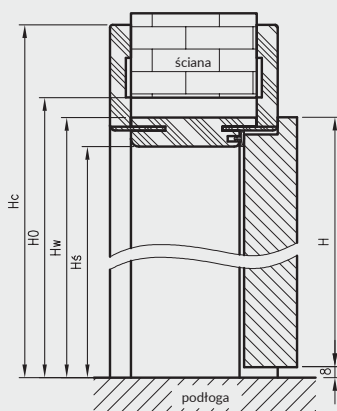

H	Hs	Hw	H0	Hc
1983	1969	1991	2006	2061
2110	2096	2118	2133	2188
2240	2226	2248	2263	2318

do drzwi jednoskrzydłowych

	A	C	D	E
60	602	646	680	786
70	702	746	780	886
80	802	846	880	986
90	902	946	980	1086
100	1002	1046	1080	1186

do drzwi dwuskrzydłowych

	A	C	D	E
120	1235	1279	1315	1419
130	1335	1379	1415	1519
140	1435	1479	1515	1619
150	1535	1579	1615	1719
160	1635	1679	1715	1819
170	1735	1779	1815	1919
180	1835	1879	1915	2019
190	1935	1979	2015	2119
200	2035	2079	2115	2219

Przekrój OR z ką. T80

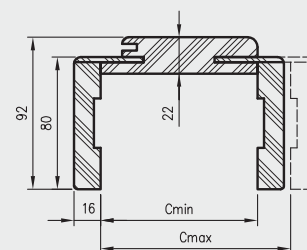

Przekrój poziomy OR

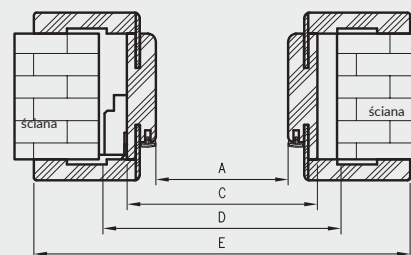

D - wymagana szerokość otworu w murze
H - wysokość skrzydła
H0 - wymagana wysokość otworu w murze

CENY OŚCIEŻNIC REGULOWANYCH O ZMIENNYCH WYSOKOŚCIACH Z KĄTOWNIKIEM T80

Grubość muru		P CPL				grupa 1 P CPL			
		wysokość skrzydła 1983 i 2043		wysokość skrzydła 2110 i 2240		wysokość skrzydła 1983 i 2043		wysokość skrzydła 2110 i 2240	
Cmin	Cmax	netto	brutto	netto	brutto	netto	brutto	netto	brutto
75	95	409 zł	503,07 zł	487 zł	599,01 zł	413 zł	507,99 zł	492 zł	605,16 zł
95	115	422 zł	519,06 zł	505 zł	621,15 zł	433 zł	532,59 zł	516 zł	634,68 zł
120	140	438 zł	538,74 zł	526 zł	646,98 zł	448 zł	551,04 zł	533 zł	655,59 zł
140	160	457 zł	562,11 zł	548 zł	674,04 zł	468 zł	575,64 zł	553 zł	680,19 zł
160	180	470 zł	578,10 zł	563 zł	692,49 zł	478 zł	587,94 zł	572 zł	703,56 zł
180	200	487 zł	599,01 zł	586 zł	720,78 zł	498 zł	612,54 zł	591 zł	726,93 zł
200	220	502 zł	617,46 zł	605 zł	744,15 zł	516 zł	634,68 zł	613 zł	753,99 zł
220	240	521 zł	640,83 zł	623 zł	766,29 zł	531 zł	653,13 zł	631 zł	776,13 zł
240	260	534 zł	656,82 zł	642 zł	789,66 zł	546 zł	671,58 zł	651 zł	800,73 zł
260	280	550 zł	676,50 zł	660 zł	811,80 zł	560 zł	688,80 zł	669 zł	822,87 zł
280	300	566 zł	696,18 zł	681 zł	837,63 zł	581 zł	714,63 zł	690 zł	848,70 zł
300	320	583 zł	717,09 zł	698 zł	858,54 zł	592 zł	728,16 zł	707 zł	869,61 zł

Dopłata za wzmocnienie pod samozamykacz dotyczy ościeżnic z kątem łączenia 45°

40 zł | 49,20 zł

OŚCIEŻNICE REGULOWANE

BEZPRZYLGOWE O ZMIENNYCH WYSOKOŚCIACH Z KĄTOWNIKIEM T80

W związku z zainteresowaniem Klientów drzwiami bezprzylgowymi w wymiarach niestandardowych wprowadziliśmy do oferty kolekcje Modern, Plus oraz model skrzydła Standard 10 z ościeżnicą regulowaną bezprzylgową w 3 dodatkowych wariantach wysokości. Konstrukcja ościeżnicy jest taka sama jak ościeżnicy regulowanej bezprzylgowej (różnią się tylko wysokością).

ZASTOSOWANIE

Ościeżnica regulowana bezprzylgowa o zmiennych wysokościach może być zastosowana do skrzydeł bezprzylgowych Standard 10, Modern, Plus w trzech dodatkowych opcjach wysokości skrzydła: 1983 mm, 2110 mm i 2240 mm.

ZAWARTOŚĆ KOMPLETU

Belka główna (element poziomy i dwa pionowe wraz z elementami maskującymi), uszczelka drzwiowa, zestaw zawiasów, komplet elementów przeznaczonych do zmontowania ościeżnicy wg dołączonej instrukcji.

Ościeżnice pakowane są w opakowania kartonowe.

Wszystkie ościeżnice w 3 dodatkowych opcjach wysokości mogą być wyposażone w 2 lub 3 zawiasy.



H	Hś	Hw	H0	Hc
1983	1982	2004	2019	2074
2110	2109	2131	2146	2201
2240	2239	2261	2276	2331

H0 - wymagana wysokość otworu w murze

Przekrój ORB 095-300

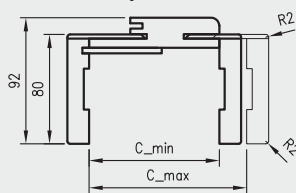

Przekrój ORB 075

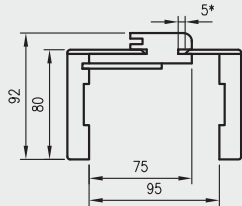

Przekrój pionowy ORB

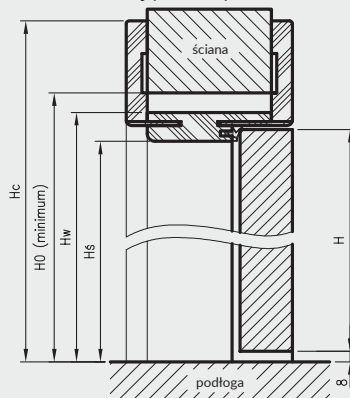

Przekrój poziomy ORB

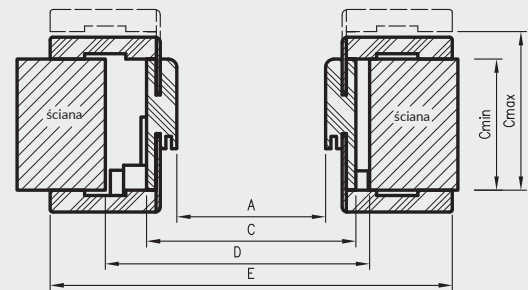

do drzwi dwuskrzydłowych

	A	C	D	E
120	1274	1318	1350	1458
130	1374	1418	1450	1558
140	1474	1518	1550	1658
150	1574	1618	1650	1758
160	1674	1718	1750	1858
170	1774	1818	1850	1958
180	1874	1918	1950	2058

do drzwi jednoskrzydłowych

	A	C	D	E
60	627	671	700	811
70	727	771	800	911
80	827	871	900	1011
90	927	971	1000	1111
100	1027	1071	1100	1211

* **UWAGA:** ościeżnica 075-095 ma odmienny przekrój, dla grubości muru 75-89 mm konieczne będzie samodzielne skrócenie pióra kątownika ruchomego

D - wymagana szerokość otworu w murze

CENY OŚCIEŻNIC REGULOWANYCH BEZPRZYLGOWYCH O ZMIENNYCH WYSOKOŚCIACH

Grubość muru			GRUPA 1						
	Cmin	Cmax	wysokość skrzydła 1983 i 2043	wysokość skrzydła 2110 i 2240	wysokość skrzydła 1983 i 2043	wysokość skrzydła 2110 i 2240	netto	brutto	
75	95	786 zł	966,78 zł	859 zł	1056,57 zł	804 zł	988,92 zł	874 zł	1075,02 zł
95	115	801 zł	985,23 zł	875 zł	1076,25 zł	822 zł	1011,06 zł	895 zł	1100,85 zł
120	140	812 zł	998,76 zł	891 zł	1095,93 zł	835 zł	1027,05 zł	910 zł	1119,30 zł
140	160	827 zł	1017,21 zł	908 zł	1116,84 zł	851 zł	1046,73 zł	930 zł	1143,90 zł
160	180	840 zł	1033,20 zł	922 zł	1134,06 zł	863 zł	1061,49 zł	948 zł	1166,04 zł
180	200	856 zł	1052,88 zł	942 zł	1158,66 zł	881 zł	1083,63 zł	964 zł	1185,72 zł
200	220	869 zł	1068,87 zł	958 zł	1178,34 zł	895 zł	1100,85 zł	985 zł	1211,55 zł
220	240	882 zł	1084,86 zł	974 zł	1198,02 zł	908 zł	1116,84 zł	997 zł	1226,31 zł
240	260	895 zł	1100,85 zł	990 zł	1217,70 zł	921 zł	1132,83 zł	1015 zł	1248,45 zł
260	280	908 zł	1116,84 zł	1005 zł	1236,15 zł	936 zł	1151,28 zł	1033 zł	1270,59 zł
280	300	921 zł	1132,83 zł	1024 zł	1259,52 zł	951 zł	1169,73 zł	1051 zł	1292,73 zł
300	320	936 zł	1151,28 zł	1036 zł	1274,28 zł	962 zł	1183,26 zł	1066 zł	1311,18 zł

Ceny zawierają 2 zawiasy z płytkami mocującymi.

Cena ościeżnicy do drzwi dwuskrzydłowych: +50% (w przypadku użycia 3 zawiasów dopłata dodatkowa

» Dopłata za trzeci zawias Estetic 80

» Dopłata za wzmocnienie pod samozamykacz dotyczy ościeżnic z kątem łączenia 45°

242 zł | 297,66 zł

120 zł | 147,60 zł

40 zł | 49,20 zł

OŚCIEŻNICE REGULOWANE

DO DRZWI Z ODWRÓCONĄ PRZYLGĄ

KONSTRUKCJA

Ościeżnica regulowana z odwróconą przylgą wykonana jest z wysokogatunkowej płyty drewnopochodnej. Od strony ekspozycyjnej malowana najwyższej jakości lakierami akrylowymi UV. Dla zapewnienia wysokiej jakości ościeżnic malowanych, przed lakierowaniem są one oklejone specjalnym materiałem stanowiącym jednolity podkład. Jej konstrukcja przystosowana jest do grubości skrzydła 40 mm i pozwala na zastosowanie do ścian o grubości od 90 - 290 mm. Łączenie pod kątem 45°.

ZASTOSOWANIE

Ościeżnica ma zastosowanie do drzwi z odwróconą przylgą, z kolekcji: Uni, Binito, Fargo.

ZAWARTOŚĆ KOMPLETU

Belka główna (element poziomy i dwa pionowe), kątownik T80 (poziomy i dwa pionowe), uszczelka drzwiowa, zestaw dwóch zawiasów Estetic 1821, zaczep zamka magnetycznego, komplet elementów przeznaczonych do zmontowania ościeżnicy wg dołączonej instrukcji. Ościeżnice pakowane są w opakowania kartonowe.



Profil ościeżnicy

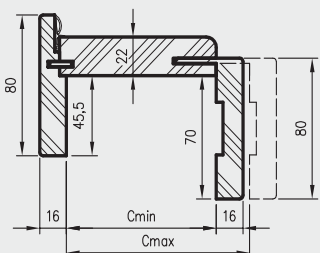

Przekrój pionowy ORO

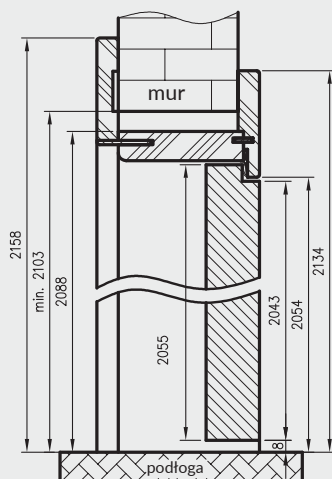

Wymagana wysokość otworu w murze = 2103 mm

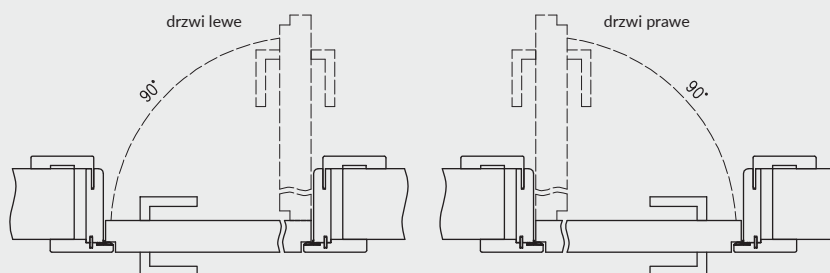

Przekrój poziomy ORO

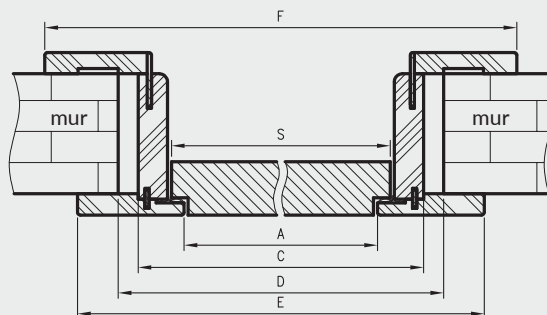

D - wymagana szerokość otworu w murze



zawias Estetic 1821

CENY OŚCIEŻNIC REGULOWANYCH Z ODWRÓCONĄ PRZYLGĄ

	A	C	D	E	F	S
60	625	694	724	785	834	644
70	725	794	824	885	934	744
80	825	894	924	985	1034	844
90	925	994	1024	1085	1134	944
100	1025	1094	1124	1185	1234	1044

Dekor



biały lakier akrylowy UV - RAL 9003
 ecru - RAL 9001
 latte - Flugger 4362, NCS S1505-Y50R
 popielaty - RAL 7035

Cmin	Cmax	netto	brutto
90	110	1409 zł	1733,07 zł
110	130	1431 zł	1760,13 zł
130	150	1450 zł	1783,50 zł
150	170	1469 zł	1806,87 zł
170	190	1486 zł	1827,78 zł
190	210	1508 zł	1854,84 zł
210	230	1527 zł	1878,21 zł
230	250	1544 zł	1899,12 zł
250	270	1562 zł	1921,26 zł
270	290	1580 zł	1943,40 zł

Dopłata za trzeci zawias Estetic 1821

192 zł | 236,16 zł

TUNEL REGULOWANY

Z KĄTOWNIKIEM T63, T80

Tunel regulowany to ozdobna zabudowa przejścia w murze. Może być stosowany jako samodzielne rozwiązanie lub jako integralna część systemu przesuwnej naściennych NT.

Tunel regulowany jest produktem wizualnie zbliżonym do ościeżnicy regulowanej, z kilkoma różnicami:

- » brak możliwości zamontowania zawiasów
- » brak blachy zaczepowej
- » brak frezowania pod uszczelkę różna wysokość i rozpiętość kątowników przednich i tylnych (wartość E i F w tabelach)

Przekrój TUN z ką. T80

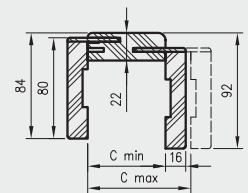

Przekrój TUN z ką. T63

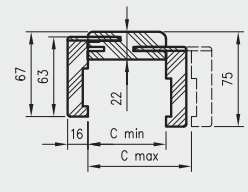

Przekrój pionowy tunelu regulowanego z ką. T80

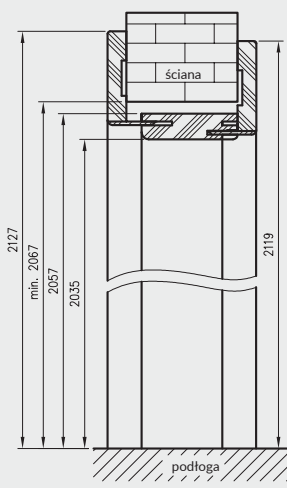

Przekrój pionowy tunelu regulowanego z ką. T63

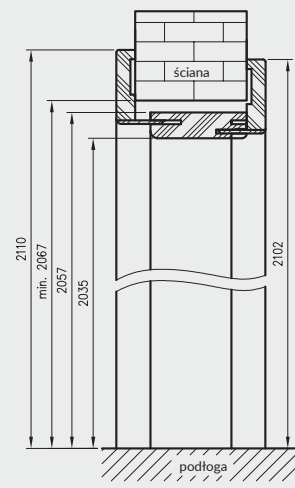

wymagana wysokość otworu w murze 2067 mm

UWAGA: Dla zapewnienia wysokiej jakości tuneli malowanych, przed lakierowaniem są one oklejone specjalnym materiałem stanowiącym jednolity podkład.

Tunel regulowany pojedynczy

symbol	60	70	80	90	100
A	602	702	802	902	1002
C	646	746	846	946	1046
D	664	764	864	964	1064
E*	752	852	952	1052	1152
E**	786	886	986	1086	1186
F*	736	836	936	1036	1136
F**	770	870	970	1070	1170

D - wymagana szerokość otworu w murze
* dotyczy Tunelu Regulowanego z ką. T63
** dotyczy Tunelu Regulowanego z ką. T80

Przekrój poprzeczny TUN

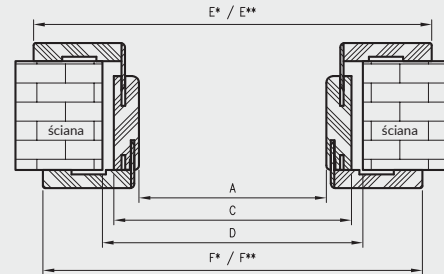

OPCJE ZA DOPŁATĄ

tunel do drzwi podwójnych: +30%

CENY TUNELU REGULOWANEGO

		TUN CPL z ką. T63, T80		TUN CPL z ką. T63, T80		TUN malowane z ką. T63, T80		TUN Cell i 3D z ką. T80, T63		TUN Finish z ką. T80 i T63	
Grubość muru		grupa 1		grupa 2							
Cmin	Cmax	netto	brutto	netto	brutto	netto	brutto	netto	brutto	netto	brutto
62	82	413 zł	507,99 zł	454 zł	558,42 zł	605 zł	744,15 zł	409 zł	503,07 zł	346 zł	425,58 zł
82	102	433 zł	532,59 zł	476 zł	585,48 zł	630 zł	774,90 zł	422 zł	519,06 zł	361 zł	444,03 zł
107	127	448 zł	551,04 zł	493 zł	606,39 zł	654 zł	804,42 zł	438 zł	538,74 zł	373 zł	458,79 zł
127	147	468 zł	575,64 zł	515 zł	633,45 zł	673 zł	827,79 zł	457 zł	562,11 zł	381 zł	468,63 zł
147	167	478 zł	587,94 zł	526 zł	646,98 zł	696 zł	856,08 zł	470 zł	578,10 zł	392 zł	482,16 zł
167	187	498 zł	612,54 zł	548 zł	674,04 zł	719 zł	884,37 zł	487 zł	599,01 zł	407 zł	500,61 zł
187	207	516 zł	634,68 zł	568 zł	698,64 zł	742 zł	912,66 zł	502 zł	617,46 zł	418 zł	514,14 zł
207	227	531 zł	653,13 zł	584 zł	718,32 zł	765 zł	940,95 zł	521 zł	640,83 zł	431 zł	530,13 zł
227	247	546 zł	671,58 zł	601 zł	739,23 zł	785 zł	965,55 zł	534 zł	656,82 zł	444 zł	546,12 zł
247	267	560 zł	688,80 zł	616 zł	757,68 zł	804 zł	988,92 zł	550 zł	676,50 zł	455 zł	559,65 zł
267	287	581 zł	714,63 zł	639 zł	785,97 zł	830 zł	1020,90 zł	566 zł	696,18 zł	467 zł	574,41 zł
287	307	592 zł	728,16 zł	651 zł	800,73 zł	852 zł	1047,96 zł	583 zł	717,09 zł	479 zł	589,17 zł

Tunel regulowany podwójny

symbol	120	130	140	150	160	170	180	190	200	symbol	120	130	140	150	160	170	180	190	200
A	1200	1300	1400	1500	1600	1700	1800	1900	2000	E**	1384	1484	1584	1684	1784	1884	1984	2084	2184
C	1244	1344	1444	1544	1644	1744	1844	1944	2044	F*	1334	1434	1534	1634	1734	1834	1934	2034	2134
D	1264	1364	1464	1564	1664	1764	1864	1964	2064	F**	1368	1468	1568	1668	1768	1868	1968	2068	2168
E*	1350	1450	1550	1650	1750	1850	1950	2050	2150										

Grupa 2 CPL - laminat CPL dąb halifax naturalny.



UNI 10 - biały

Ceny dwóch belek pionowych

Grubość muru		netto	brutto
Cmin	Cmax		
75	95	954 zł	1173,42 zł
95	115	975 zł	1199,25 zł
120	140	993 zł	1221,39 zł
140	160	1010 zł	1242,30 zł
160	180	1028 zł	1264,44 zł
180	200	1046 zł	1286,58 zł
200	220	1064 zł	1308,72 zł
220	240	1084 zł	1333,32 zł
240	260	1102 zł	1355,46 zł
260	280	1118 zł	1375,14 zł
280	300	1134 zł	1394,82 zł
300	320	1153 zł	1418,19 zł

Ceny zawierają 2 zawiasy z płytkami mocującymi.
 Doplata za trzeci zawias Estetic 80 120 zł | 147,60 zł

Ceny belek górnych z panelami kątowymi

Wielkość paneli górnych	Strona A	Strona B	Cena netto	Cena brutto
80 mm(x2)	80	80	196 zł	241,08 zł
180 mm(x2)	180	180	280 zł	344,40 zł
900 mm(x2)	900	900	563 zł	692,49 zł
80/180 mm (1/1)	80	180	239 zł	293,97 zł
180/80 mm (1/1)	180	80	239 zł	293,97 zł
80/900 mm (1/1)	80	900	380 zł	467,40 zł
900/80 mm (1/1)	900	80	380 zł	467,40 zł
180/900 mm (1/1)	180	900	422 zł	519,06 zł
900/180 mm (1/1)	900	180	422 zł	519,06 zł

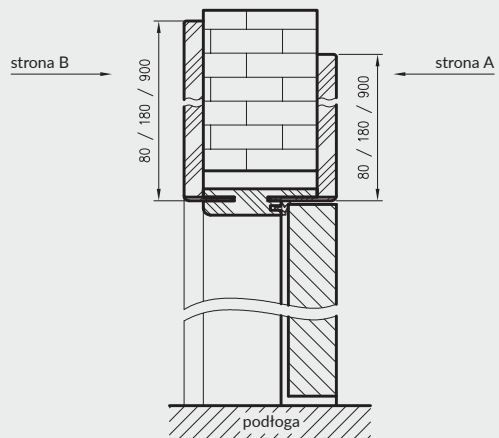

Dekor	biały	ecru	latte	popielaty
-------	-------	------	-------	-----------

biały lakier akrylowy UV - RAL 9003
 ecru - RAL 9001
 latte - Flugger 4362, NCS S1505-Y50R
 popielaty - RAL 7035

cena kompletu = cena dwóch belek pionowych + cena belki górnej z panelami kątowymi

OŚCIEŻNICE REGULOWANE

BEZPRZYLGOWE Z PANELAMI KĄTOWYMI

KONSTRUKCJA

Ościeżnica regulowana bezprzylgowa wykonana jest z wysokogatunkowej płyty drewnopochodnej. Od strony ekspozycyjnej pokryta jest w całości specjalną folią i następnie malowana. Jej konstrukcja przystosowana jest do grubości skrzydła 40 mm i pozwala na zastosowanie do ścian o grubości od 75 - 320 mm. W nadprożu po obu stronach ościeżnicy wykonane są specjalne panele kątowe o wymiarach do wyboru: 80 mm, 180 mm lub 900 mm.

ZASTOSOWANIE

Ościeżnica regulowana bezprzylgowa z panelami kątowymi ma zastosowanie do kolekcji malowanych DRE w wersji bezprzylgowej rozwiernej.

ZAWARTOŚĆ KOMPLETU

Belki pionowe z szerokim kątownikiem (80 mm) o małych promieniach zaokrąglenia profilu przekroju poprzecznego (R2), belka górna z panelami kątowymi do wyboru, uszczelka drzwiowa, zestaw zawiasów, komplet elementów przeznaczonych do zmontowania ościeżnicy wg dołączonej instrukcji. Ościeżnice pakowane są w opakowania kartonowe.

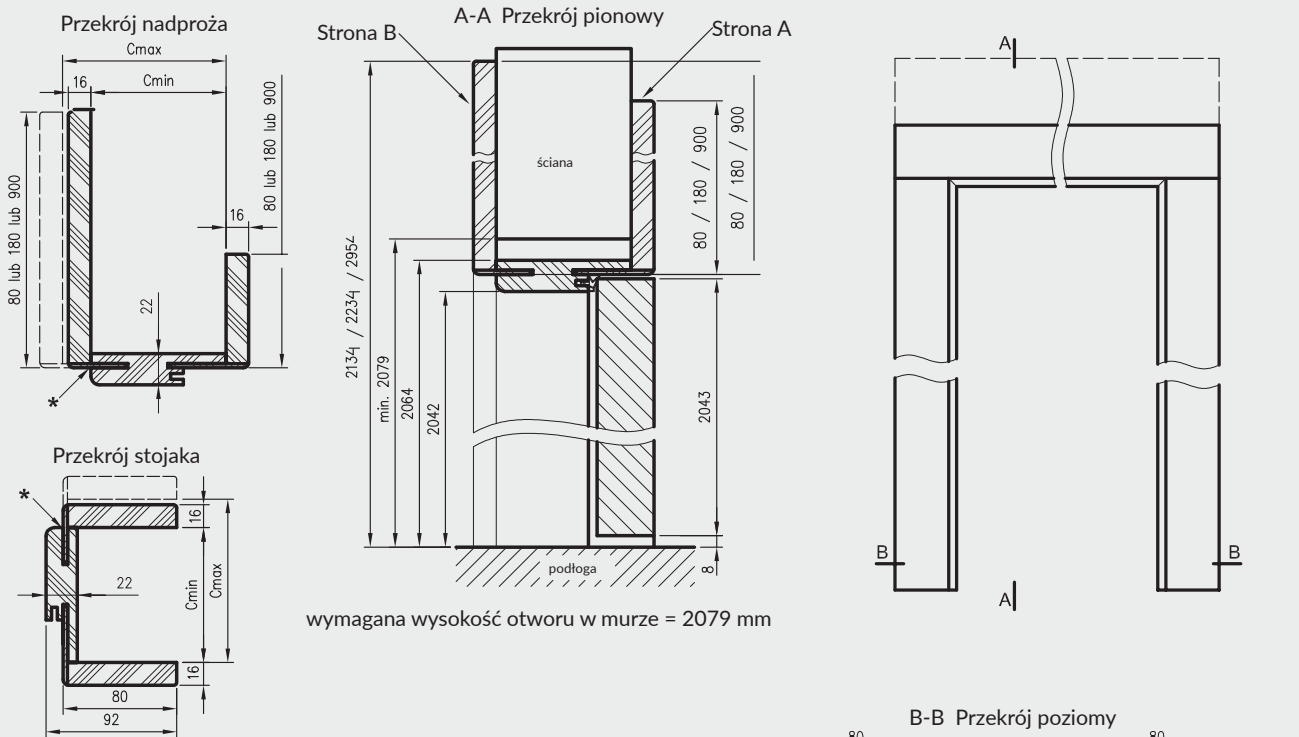

* Uwaga - ościeżnica 075-095 ma płytszy wpust pod kątownik ruchomy, dla grubości muru 75-89 mm konieczne będzie samodzielne skrócenie kątownika ruchomego.

** - trzeci zawias, opcja za dopłatą

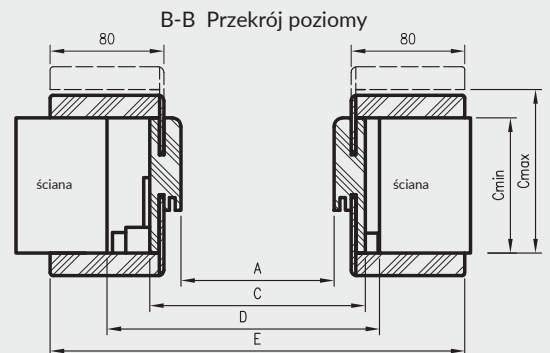

D - wymagana szerokość otworu w murze

do drzwi jednoskrzydłowych

	A	C	D	E
60	627	671	700	811
70	727	771	800	911
80	827	871	900	1011
90	927	971	1000	1111
100	1027	1071	1100	1211

PANELE POSZERZAJĄCE

ZASTOSOWANIE

Panel poszerzający to składowa ozdobnej zabudowy przejścia w murze lub powiększenie możliwości instalowania ościeżnic przy grubych ścianach powyżej 320 mm. Panel jest poszerzeniem środkowych części ościeżnic regulowanych i tuneli regulowanych. Znajduje zastosowanie przy użyciu kątowników regulowanych, z wcześniej zamówionych ościeżnic lub tuneli z kątem łączenia 45°.

Panele poszerzające o zmiennych wysokościach występują tylko w grupie oklein Cell i CPL.

ZAWARTOŚĆ KOMPLETU

- » dwie belki pionowe
- » belka pozioma
- » trzy pióra łączące
- » akcesoria do łączenia belek

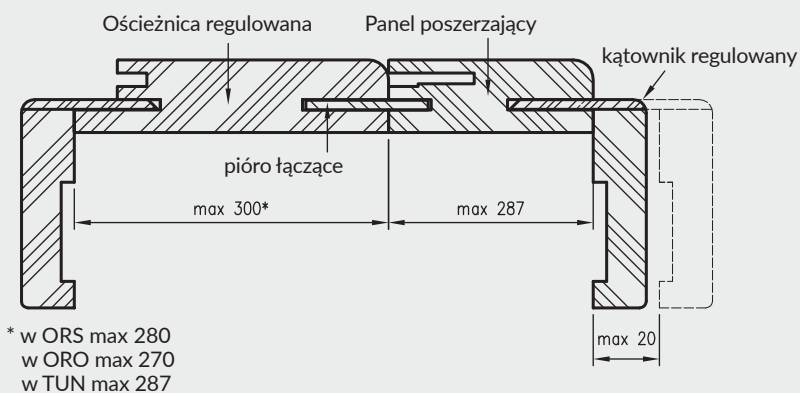
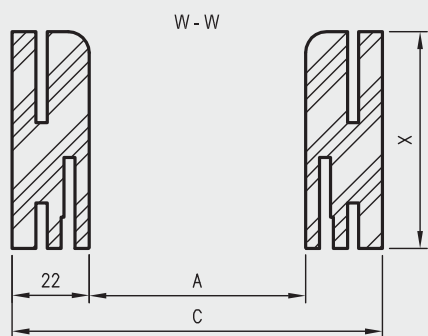
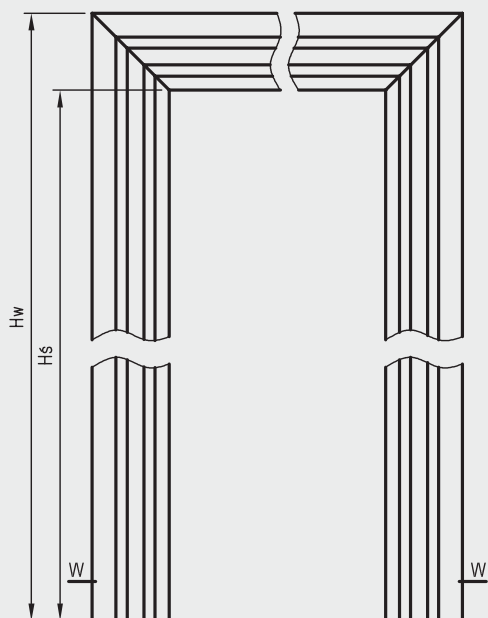

warianty szerokości przekroju panela

X	062	082	107	127	147	167	187	207	227	247	267	287
---	-----	-----	-----	-----	-----	-----	-----	-----	-----	-----	-----	-----

PANELE POSZERZAJĄCE

Wymiary paneli poszerzających OR - ościeżnice regulowane do drzwi przylgowych

warianty wysokości					do drzwi jednoskrzydłowych							do drzwi dwuskrzydłowych										
	PL	198X	211X	224X	„60”	„70”	„80”	„90”	„100”	„110”	„100d”	„110d”	„120”	„130”	„140”	„150”	„160”	„170”	„180”	„190”	„200”	
Hś	2029	1969	2096	2226	A	602	702	802	902	1002	1102	1035	1135	1235	1335	1435	1535	1635	1735	1835	1935	2035
Hw	2051	1991	2118	2248	C	646	746	846	946	1046	1146	1079	1179	1279	1379	1479	1579	1679	1779	1879	1979	2079

Wymiary paneli poszerzających ORB_45° - ościeżnice regulowane do drzwi bezprzylgowych 45°

warianty wysokości					do drzwi jednoskrzydłowych							do drzwi dwuskrzydłowych					
	PL	198X	211X	224X	„60”	„70”	„80”	„90”	„100”	„120”	„130”	„140”	„150”	„160”	„170”	„180”	
Hś	2042	1982	2109	2239	A	627	727	827	927	1027	1274	1374	1474	1574	1674	1774	1874
Hw	2064	2004	2131	2261	C	671	771	871	971	1071	1318	1418	1518	1618	1718	1818	1918

Wymiary paneli poszerzających TUN - tunele regulowane

		do drzwi jednoskrzydłowych					do drzwi dwuskrzydłowych									
	PL	„60”	„70”	„80”	„90”	„100”	„120”	„130”	„140”	„150”	„160”	„170”	„180”	„190”	„200”	
Hś	2035	A	602	702	802	902	1002	1200	1300	1400	1500	1600	1700	1800	1900	2000
Hw	2057	C	646	746	846	946	1046	1244	1344	1444	1544	1644	1744	1844	1944	2044

Wymiary paneli poszerzających ORC - ościeżnice regulowane do drzwi szklanych

		„60”	„70”	„80”	„90”	
Hś	2035	A	600	700	800	900
Hw	2057	C	644	744	844	944

Wymiary paneli poszerzających ORS - ościeżnice regulowane do drzwi składanych

		„80”	„90”	„100”	
Hś	2029	A	806	906	1006
Hw	2051	C	850	950	1050

Wymiary paneli poszerzających ORO - ościeżnice regulowane do drzwi z odwróconą przylgą

		„60”	„70”	„80”	„90”	„100”	
Hś	2066	A	650	750	850	950	1050
Hw	2088	C	694	794	894	994	1094

CENY PANELE POSZERZAJĄCYCH

Szerokość panelu X	Panel Cell i 3D		Panel Finish		Panel Malowane		Panel CPL			
							grupa 1		grupa 2	
	netto	brutto	netto	brutto	netto	brutto	netto	brutto	netto	brutto
62	305 zł	375,15 zł	233 zł	286,59 zł	454 zł	558,42 zł	314 zł	386,22 zł	345 zł	424,35 zł
82	317 zł	389,91 zł	243 zł	298,89 zł	472 zł	580,56 zł	325 zł	399,75 zł	358 zł	440,34 zł
107	328 zł	403,44 zł	251 zł	308,73 zł	489 zł	601,47 zł	336 zł	413,28 zł	370 zł	455,10 zł
127	342 zł	420,66 zł	260 zł	319,80 zł	505 zł	621,15 zł	352 zł	432,96 zł	387 zł	476,01 zł
147	353 zł	434,19 zł	269 zł	330,87 zł	521 zł	640,83 zł	361 zł	444,03 zł	397 zł	488,31 zł
167	365 zł	448,95 zł	279 zł	343,17 zł	540 zł	664,20 zł	375 zł	461,25 zł	413 zł	507,99 zł
187	378 zł	464,94 zł	287 zł	353,01 zł	555 zł	682,65 zł	386 zł	474,78 zł	425 zł	522,75 zł
207	391 zł	480,93 zł	297 zł	365,31 zł	575 zł	707,25 zł	401 zł	493,23 zł	441 zł	542,43 zł
227	400 zł	492,00 zł	306 zł	376,38 zł	589 zł	724,47 zł	410 zł	504,30 zł	451 zł	554,73 zł
247	412 zł	506,76 zł	316 zł	388,68 zł	603 zł	741,69 zł	421 zł	517,83 zł	463 zł	569,49 zł
267	425 zł	522,75 zł	325 zł	399,75 zł	623 zł	766,29 zł	437 zł	537,51 zł	481 zł	591,63 zł
287	438 zł	538,74 zł	333 zł	409,59 zł	640 zł	787,20 zł	444 zł	546,12 zł	488 zł	600,24 zł

Grupa 2 CPL - laminat CPL dąb halifax naturalny.

CENY PANELE POSZERZAJĄCYCH O ZMIENNYCH WYSOKOŚCIACH

Szerokość panelu X	Panel Cell		Panel CPL	
			grupa 1	
	netto	brutto	netto	brutto
62	365 zł	448,95 zł	372 zł	457,56 zł
82	381 zł	468,63 zł	386 zł	474,78 zł
107	395 zł	485,85 zł	401 zł	493,23 zł
127	411 zł	505,53 zł	413 zł	507,99 zł
147	422 zł	519,06 zł	428 zł	526,44 zł
167	440 zł	541,20 zł	443 zł	544,89 zł
187	454 zł	558,42 zł	460 zł	565,80 zł
207	469 zł	576,87 zł	472 zł	580,56 zł
227	479 zł	589,17 zł	487 zł	599,01 zł
247	496 zł	610,08 zł	502 zł	617,46 zł
267	510 zł	627,30 zł	519 zł	638,37 zł
287	525 zł	645,75 zł	531 zł	653,13 zł

OPCJE ZA DOPŁATĄ

panel do drzwi podwójnych: +30%

OŚCIEŻNICE STALOWE STAŁE

KONSTRUKCJA

Ościeżnice stalowe wykonane są z blachy stalowej niskowęglowej o grubości 1,5 mm, zabezpieczonej lakierową, organiczną powłoką ochronną. Ościeżnica składa się z dwóch stojaków: zaczepowego i zawiasowego (w ościeżnicy do drzwi dwuskrzydłowych oba stojaki zawiasowe) oraz nadproża, połączonych ze sobą na stałe metodą spawania. Stojaki zawiasowe wyposażone są w gniazda zawiasowe, natomiast stojaki zaczepowe posiadają wycięcia pod język i zasuwki zamka dedykowanego skrzydła drzwiowego (zestaw zawiera uszczelkę przymykową). Profil ościeżnicy, jej wymiary, wyposażenie oraz kolorystyka, zależne są od wybranego wariantu - rodzaju drzwi do których ościeżnica ma być zastosowana.

ZASTOSOWANIE / RODZAJE OŚCIEŻNIC OSS (OŚCIEŻNIC STALOWYCH STAŁYCH)

OSS_STAND	OSS do drzwi wewnątrzlokalowych przylgowych
OSSB_STAND	OSS do drzwi wewnątrzlokalowych bezprzylgowych
OSS_SZKLANE	OSS do drzwi szklanych wewnątrzlokalowych
OSS_ENTER	OSS do drzwi Enter, Enter Akustik, Revos
OSS_SOLID	OSS do drzwi Solid
OSS_SOLID_RC2	OSS do drzwi Solid RC2
OSS_ATHOS	OSS do drzwi Athos
OSS_FORCA	OSS do drzwi do drzwi Forca lub Forca B
OSS_OLIMP_EI30	OSS do drzwi Olimp EI-30

Wszystkie ościeżnice przeznaczone są do montażu na gotowej podłodze.

W STANDARDZIE OSS STAND

- » gniazda pod 2, 3, 4 lub 6 zawiasów
- » gniazdo zaczepu zamka głównego

W STANDARDZIE OSSB STAND

- » gniazda pod 2 lub 4 zawiasy
- » zaczep zamka magnetycznego

W STANDARDZIE OSS SZKLANE

- » gniazda pod 2 zawiasy
- » gniazdo zaczepu zamka

W STANDARDZIE OSS ENTER

- » gniazda na 3 zawiasy
- » gniazdo zaczepu zamka głównego lub dodatkowo zamka górnego

W STANDARDZIE OSS SOLID

- » gniazda na 3 zawiasy
- » dodatkowe gniazda na bolce antywyważeniowe
- » gniazda zaczepów zamka listwowego SOLID

W STANDARDZIE OSS SOLID RC2

- » gniazda na 3 zawiasy trójdzielne
- » dodatkowe gniazda na bolce antywyważeniowe
- » gniazda zaczepów zamka listwowego SOLID

W STANDARDZIE OSS ATHOS, FORCA, FORCA B

- » gniazda na 3 zawiasy trójdzielne
- » dodatkowe gniazda na bolce antywyważeniowe
- » gniazda zaczepów zamka listwowego 5-punktowego (FORCA, FORCA B)
- » gniazdo zaczepu zamka głównego (ATHOS)

W STANDARDZIE OSS OLIMP EI30

- » gniazdo zaczepu zamka głównego
- » gniazda na 3 lub 6 zawiasów trójdzielnych (6 dla ościeżnic dwuskrzydłowych)

KOLORYSTYKA

Ościeżnice malowane są proszkowo w dwóch stopniach połysku: mat/drobna struktura lub półpołysk/gładka, dostępne w kolorach:

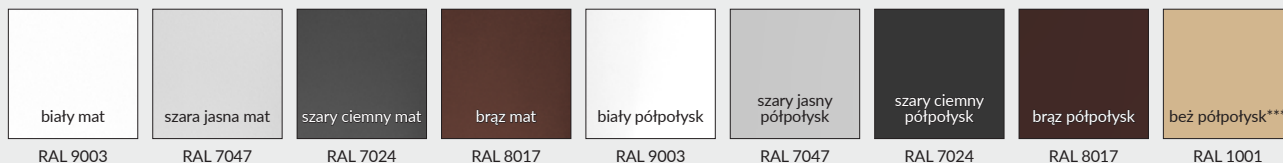

*** kolor beż dostępny tylko w półpołysku



OŚCIEŻNICE STALOWE STAŁE

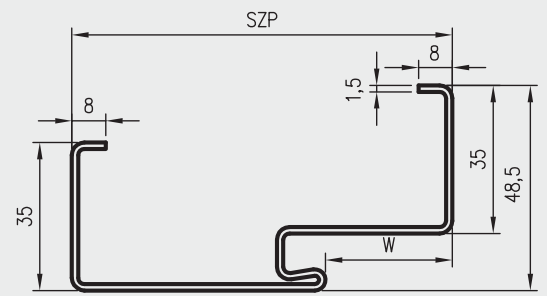
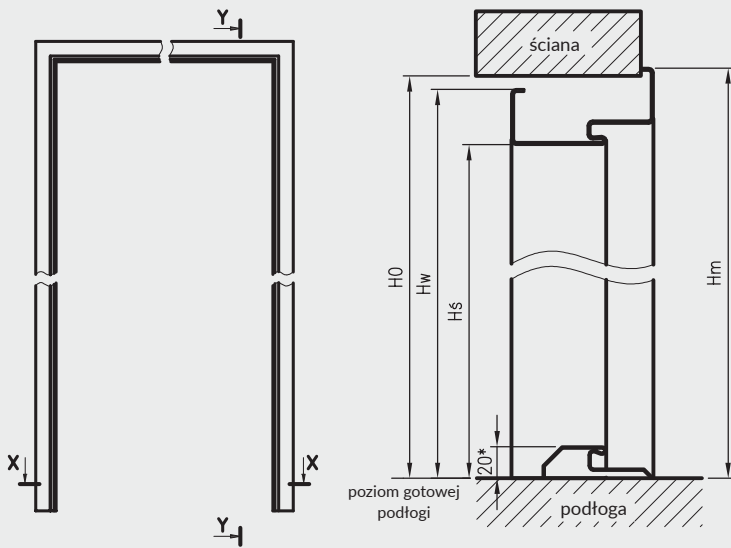

rodzaj ościeżnicy	H0	Hs	Hw	Hm	W	SZP
OSSB STAND	2084	2040,5	2075,5	2089	46	106
OSS STAND	2071	2027,5*	2062,5	2076	30	90
OSS ENTER						
OSS SOLID						
OSS SOLID RC2						
OSS SZKLANE	2077	2033,5	2068,5	2082	30	90
OSS ATHOS	2073	2029,5*	2064,5	2078	38	117
OSS FORCA						
OSS OLIMP EI30	2070	2025,5	2060,5	2074		

H0 - wysokość otworu montażowego

Hs - wysokość w świetle przejścia w ościeżnicy

* - przy zastosowaniu progu stalowego - faktyczna wysokość w świetle przejścia zmniejszy się o 20mm od podanej

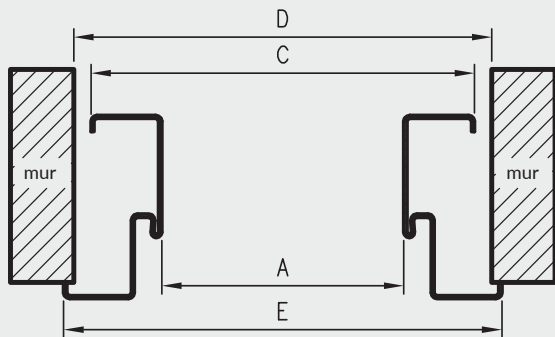

D - szerokość otworu montażowego

OSS OLIMP EI30 dla drzwi jednoskrzydłowych

symbol szer.	A	C	D	E
"80"	802	872	889	899
"90"	902	972	989	999
"90E"	917	987	1004	1014
"100"	1002	1072	1089	1099
"110"	1102	1172	1189	1199

OSS OLIMP EI30 dla drzwi dwuskrzydłowych

symbol szer.	A	C	D	E
"160"	1637	1707	1724	1734
"170"	1737	1807	1824	1834
"180"	1837	1907	1924	1934
"190"	1937	2007	2024	2034
"200"	2037	2107	2124	2134
"210"	2137	2207	2224	2234
"220"	2237	2307	2324	2334

Wymiary szerokości OSS

symbol szer.	A	C	D	E	OSS STAND	OSS SZKLANE	OSS ENTER	OSS SOLID	OSS SOLID RC2	OSS ATHOS	OSS FORCA
"60"	600	670	687	697	•	•					
"70"	700	770	787	797	•	•	•				
"80"	800	870	887	897	•	•	•	•	•	•	•
"90"	900	970	987	997	•	•	•	•	•	•	•
"90E" ****	904	974	991	1001	•		•	•	•		
"90E" ****	915	985	1002	1012						•	•
"100"	1000	1070	1087	1097	•		•	•	•	•	•
"110"	1100	1170	1187	1197	•		•			•	•

**** - wymiar inwestycyjny "90E" odmienny dla drzwi technicznych i pozostałych

Ceny ościeżnic

rodzaj ościeżnicy	cena netto	cena brutto	Dopłata za wzmocnienie pod samozamykacz
OSSB STAND *** szer. „60” - „100” szer. „120” - „180”	823 zł	1012,29 zł	+33 zł netto / 40,59 zł brutto
OSS STAND szer. „60” - „110” szer. „100d” - „200” *	467 zł	574,41 zł	
OSS SZKLANE szer. „60” - „90”	467 zł	574,41 zł	
OSS ENTER	467 zł	574,41 zł	
OSS SOLID	467 zł	574,41 zł	
OSS SOLID RC2	580 zł	713,40 zł	w standardzie / brak dopłaty
OSS ATHOS	751 zł	923,73 zł	
OSS FORCA	767 zł	943,41 zł	
OSS FORCA B**	712 zł	875,76 zł	

Wymiary OSS STAND dla drzwi dwuskrzydłowych

symbol szer.	A	C	D	E
"100d"	1032	1102	1119	1129
"110d"	1132	1202	1219	1129
"120"	1232	1302	1319	1329
"130"	1332	1402	1419	1429
"140"	1432	1502	1519	1529
"150"	1532	1602	1619	1629
"160"	1632	1702	1719	1729
"170"	1732	1802	1819	1829
"180"	1832	1902	1919	1929
"190"	1932	2002	2019	2029
"200"	2032	2102	2119	2129

OSSB Stand dla drzwi jednoskrzydłowych

symbol szer.	A	C	D	E
"60"	624	694	711	721
"70"	724	794	811	821
"80"	824	894	911	921
"90"	924	994	1011	1021
"100"	1024	1094	1111	1121

OSSB Stand dla drzwi dwuskrzydłowych

symbol szer.	A	C	D	E
"120"	1271	1341	1358	1368
"130"	1371	1441	1458	1468
"140"	1471	1541	1558	1568
"150"	1571	1641	1658	1668
"160"	1671	1741	1758	1768
"170"	1771	1841	1858	1868
"180"	1871	1941	1958	1968

Ceny ościeżnic OSS OLIMP EI30

szerokość	cena netto	cena brutto
"80", "90", "90E"	751 zł	923,73 zł
"100", "110"	787 zł	968,01 zł
"160" - "200"	1169 zł	1437,87 zł
"210" - "220"	1292 zł	1589,16 zł

* - ościeżnice OSS STAND do drzwi dwuskrzydłowych szer. „100d” - „200”

** - OSS FORCA B - to wariant OSS FORCA do drzwi Forca B (bez ogniodporności)

*** - ościeżnice OSSB STAND jednoskrzydłowe z 3 zawiasami dopłata 132 zł | 162,36 zł, dla dwuskrzydłowych z 6 zawiasami dopłata 264 zł | 324,72 zł

OŚCIEŻNICE STALOWE REGULOWANE

Istotą ościeżnicy regulowanej jest to że umożliwia finalną zabudowę ościeża, bez konieczności wykonywania obróbek murarskich. Wysunięcie kątownika domykającego ościeżnice pozwala na regulację w zakresie +30mm

ZASTOSOWANIE / RODZAJE OŚCIEŻNIC OSR (OŚCIEŻNIC STALOWYCH REGULOWANYCH)

OSR_STAND	OSR do drzwi wewnątrzlokalowych przylgowych
OSRB_STAND	OSR do drzwi wewnątrzlokalowych bezprzylgowych
OSR_SZKLANE	OSR do drzwi szklanych wewnątrzlokalowych
OSR_ENTER	OSR do drzwi Enter, Enter Akustik, Revos
OSR_SOLID	OSR do drzwi Solid
OSR_SOLID_RC2	OSR do drzwi Solid RC2
OSR_ATHOS	OSR do drzwi Athos
OSR_FORCA	OSR do drzwi Forca lub Forca B
OSR_OLIMP	OSR do drzwi Olimp El 30

Wszystkie ościeżnice przeznaczone są do montażu na gotowej podłodze. Ościeżnice mają zastosowanie do ścian o grubości 95-305mm lub 103-313mm w przypadku OSR FORCA, OSR ATHOS i OSR OLIMP. Dla danej grubości ściany należy wybrać właściwy wariant ościeżnicy, którego zakres Cmin - Cmax zawierał będzie grubość gotowej ściany



KONSTRUKCJA

Ościeżnice stalowe wykonane są z blachy stalowej niskowęglowej o grubości 1,5 mm, malowanej proszkowo. Ościeżnica składa się z dwóch stojaków: zaczepowego i zawiasowego (w ościeżnicy do drzwi dwuskrzydłowych oba stojaki zawiasowe) oraz nadproża, połączonych ze sobą na stałe metodą spawania. Stojaki zawiasowe wyposażone są w gniazda zawiasowe, natomiast stojaki zaczepowe posiadają wycięcia pod język i zasuwki zamka dedykowanego skrzydła drzwiowego (zestaw zawiera uszczelkę przymykową). Zewnętrzna oraz wewnętrzna strona ościeżnicy zabezpieczona jest lakierową, organiczną powłoką ochronną. Profil ościeżnicy, jej wymiary oraz wyposażenie zależne są od wybranego wariantu - rodzaju drzwi do których ościeżnica ma być zastosowana

W STANDARDZIE OSR STAND

- » gniazda pod 2, 3, 4 lub 6 zawiasów
- » gniazdo zaczepu zamka głównego

W STANDARDZIE OSRB STAND

- » gniazda pod 2 lub 4 zawiasy
- » zaczep zamka magnetycznego

W STANDARDZIE OSR SZKLANE

- » gniazda pod 2 zawiasy
- » gniazdo zaczepu zamka

W STANDARDZIE OSR ENTER

- » gniazda na 3 zawiasy
- » gniazdo zaczepu zamka głównego lub dodatkowo zamka górnego

W STANDARDZIE OSR SOLID

- » gniazda na 3 zawiasy
- » dodatkowe gniazda na bolce antywyważeniowe
- » gniazda zaczepów zamka listwowego SOLID

W STANDARDZIE OSR SOLID RC2

- » gniazda na 3 zawiasy trójdzielne
- » dodatkowe gniazda na bolce antywyważeniowe
- » gniazda zaczepów zamka listwowego SOLID

W STANDARDZIE OSR ATHOS, FORCA, FORCA B

- » gniazda na 3 zawiasy trójdzielne
- » dodatkowe gniazda na bolce antywyważeniowe
- » gniazda zaczepów zamka listwowego 5-punktowego (FORCA, FORCA B)
- » gniazdo zaczepu zamka głównego (ATHOS)

W STANDARDZIE OSR OLIMP EI 30

- » gniazda pod 3 zawiasy trójdzielne
- » gniazdo zaczepu zamka głównego

KOLORYSTYKA

Ościeżnice malowane są proszkowo w dwóch stopniach połysku: mat/drobna struktura lub półpołysk/gładka, dostępne w kolorach:

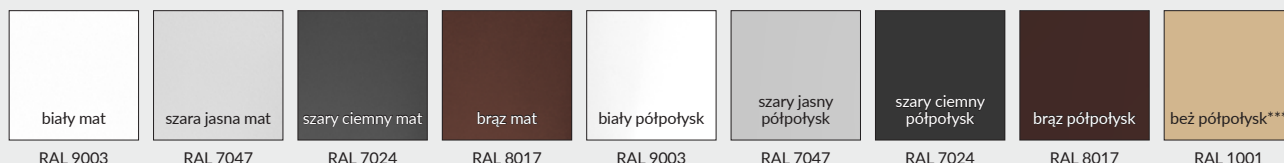

*** kolor beż dostępny tylko w półpołysku

OŚCIEŻNICE STALOWE REGULOWANE PRZYLGOWE

Ościeżnice Stalowe Regulowane przylgowe - wymiary

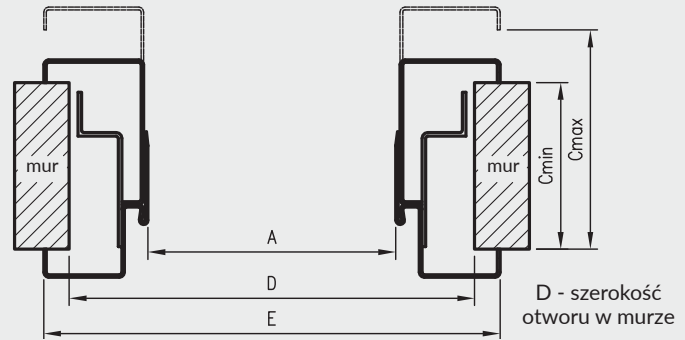
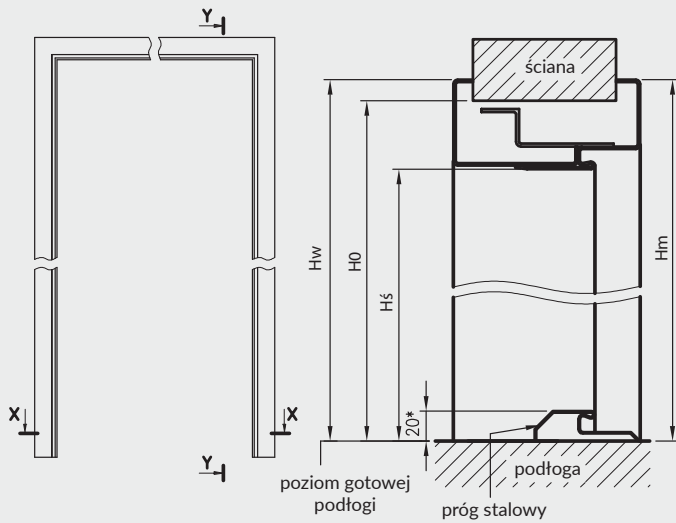

* - przy zastosowaniu progu stalowego - faktyczna wysokość w świetle przejścia zmniejszy się o 20mm od podanej

Profil ościeżnicy OSR z kątownikiem domykającym T57

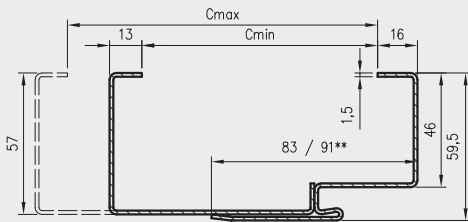

** 91 dla OSS ATHOS, OSR FORCA, OSR FORCA B i OSR OLIMP EI 30

Wymiary szerokości OSR

symbol szer.	A	D	E	OSR STAND	OSR SZKLANE	OSR ENTER	OSR SOLID	OSR SOLID RC2	OSR ATHOS	OSR FORCA
„60”	600	690	719	•	•					
„70”	700	790	819	•	•	•				
„80”	800	890	919	•	•	•	•	•	•	•
„90”	900	990	1019	•	•	•	•	•	•	•
„90E” ****	904	994	1023	•		•	•	•		
„90E” ****	915	1005	1034						•	•
„100”	1000	1090	1119	•	•	•	•	•	•	•
„110”	1100	1190	1219	•	•	•			•	•

Wymiary OSR STAND dla drzwi dwuskrzydłowych

symbol szer.	A	D	E
„100d”	1032	1122	1151
„110d”	1132	1222	1251
„120”	1232	1322	1351
„130”	1332	1422	1451
„140”	1432	1522	1551
„150”	1532	1622	1651
„160”	1632	1722	1751
„170”	1732	1822	1851
„180”	1832	1922	1951
„190”	1932	2022	2051
„200”	2032	2122	2151

Wzmocnienie pod samozamykacz - dopłata

rodzaj ościeżnicy	netto	brutto
OSR STAND	33 zł	40,59 zł
OSR ENTER		
OSR SOLID		
OSR SOLID RC2		
OSR SOLID RC2		
OSR ATHOS	w standardzie / brak dopłaty	
OSR OLIMP EI 30		
OSR FORCA		

rodzaj ościeżnicy	H0	Hś	Hw	Hm	W
OSR STAND	2073	2027,5*	2088	2087	30
OSR ENTER					
OSR SOLID					
OSR SOLID RC2					
OSR SZKLANE	2079	2033,5	2094	2093	30
OSR ATHOS	2073	2027,5*	2088	2087	38
OSR FORCA					
OSR OLIMP EI30					

OSR OLIMP EI30 dla drzwi jednoskrzydłowych

symbol szer.	A	D	E
„80”	802	892	921
„90”	902	992	1021
„90E”	917	1007	1036
„100”	1002	1092	1121
„110”	1102	1192	1221

H0 - wysokość otworu montażowego

Hś - wysokość w świetle przejścia w ościeżnicy

* - przy zastosowaniu progu stalowego - faktyczna wysokość w świetle przejścia zmniejszy się o 20mm od podanej

Ceny ościeżnic

		OSR ENTER, OSR SOLID, OSR STAND***, OSR SZKLANE				OSR SOLID RC2				OSR STAND do drzwi dwuskrzydłowych	
grubość muru		szerokość 60-90E		szerokość 100 i 110		szerokość 80-90E		szerokość 100		100d, 110d, 120-200	
Cmin	Cmax	netto	brutto	netto	brutto	netto	brutto	netto	brutto	netto	brutto
95	125	718 zł	883,14 zł	818 zł	1006,14 zł	832 zł	1023,36 zł	931 zł	1145,13 zł	1030 zł	1266,90 zł
125	155	762 zł	937,26 zł	859 zł	1056,57 zł	875 zł	1076,25 zł	974 zł	1198,02 zł	1089 zł	1339,47 zł
155	185	802 zł	986,46 zł	902 zł	1109,46 zł	915 zł	1125,45 zł	1015 zł	1248,45 zł	1148 zł	1412,04 zł
185	215	884 zł	1087,32 zł	984 zł	1210,32 zł	998 zł	1227,54 zł	1099 zł	1351,77 zł	1208 zł	1485,84 zł
215	245	927 zł	1140,21 zł	1024 zł	1259,52 zł	1040 zł	1279,20 zł	1139 zł	1400,97 zł	1266 zł	1557,18 zł
245	275	967 zł	1189,41 zł	1067 zł	1312,41 zł	1082 zł	1330,86 zł	1180 zł	1451,40 zł	1326 zł	1630,98 zł
275	305	1009 zł	1241,07 zł	1108 zł	1362,84 zł	1123 zł	1381,29 zł	1222 zł	1503,06 zł	1386 zł	1704,78 zł

*** OSR ENTER „70” - „110”; OSR SOLID „80” - „100” OSR SZKLANE „60” - „90”

		OSR FORCA				OSR FORCA B				OSR ATHOS, OSR OLIMP EI 30			
grubość muru		szerokość 80 - 90E		szerokość 100		szerokość 80 - 90E		szerokość 100		szerokość 80-90E		szerokość 100 i 110	
Cmin	Cmax	netto	brutto	netto	brutto	netto	brutto	netto	brutto	netto	brutto	netto	brutto
103	133	1108 zł	1362,84 zł	1208 zł	1485,84 zł	1053 zł	1295,19 zł	1153 zł	1418,19 zł	1092 zł	1343,16 zł	1192 zł	1466,16 zł
133	163	1152 zł	1416,96 zł	1250 zł	1537,50 zł	1097 zł	1349,31 zł	1195 zł	1469,85 zł	1136 zł	1397,28 zł	1234 zł	1517,82 zł
163	193	1193 zł	1467,39 zł	1293 zł	1590,39 zł	1138 zł	1399,74 zł	1238 zł	1522,74 zł	1177 zł	1447,71 zł	1277 zł	1570,71 zł
193	223	1274 zł	1567,02 zł	1375 zł	1691,25 zł	1219 zł	1499,37 zł	1320 zł	1623,60 zł	1258 zł	1547,34 zł	1359 zł	1671,57 zł
223	253	1317 zł	1619,91 zł	1415 zł	1740,45 zł	1262 zł	1552,26 zł	1360 zł	1672,80 zł	1301 zł	1600,23 zł	1399 zł	1720,77 zł
253	283	1358 zł	1670,34 zł	1458 zł	1793,34 zł	1303 zł	1602,69 zł	1403 zł	1725,69 zł	1342 zł	1650,66 zł	1442 zł	1773,66 zł
283	313	1399 zł	1720,77 zł	1498 zł	1842,54 zł	1344 zł	1653,12 zł	1443 zł	1774,89 zł	1383 zł	1701,09 zł	1482 zł	1822,86 zł

OŚCIEŻNICE STALOWE REGULOWANE

BEZPRZYLGOWE

Ościeżnice Stalowe Regulowane bezprzylgowe - wymiary

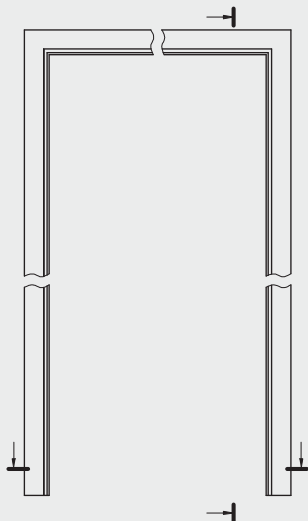

Przekrój pionowy OSRB

Y - Y

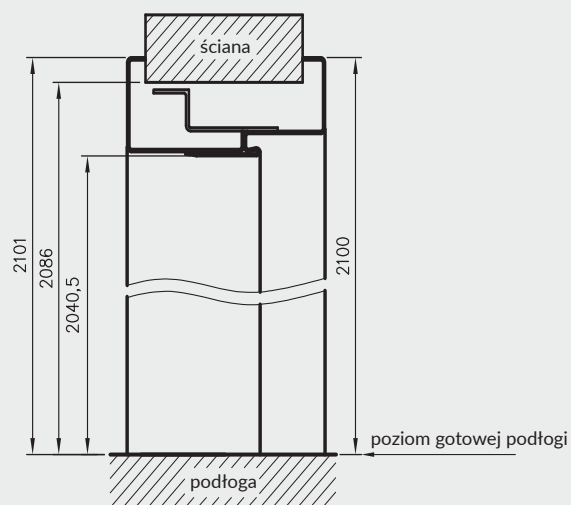

Przekrój poziomy OSRB

X - X

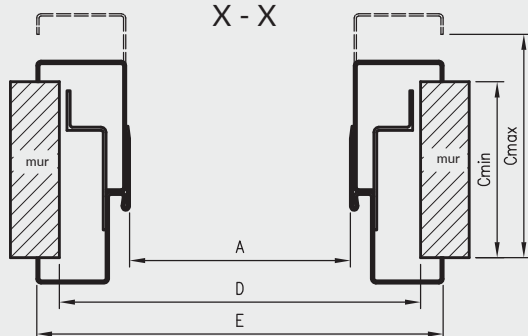

D - szerokość otworu montażowego

Profil ościeżnicy OSRB

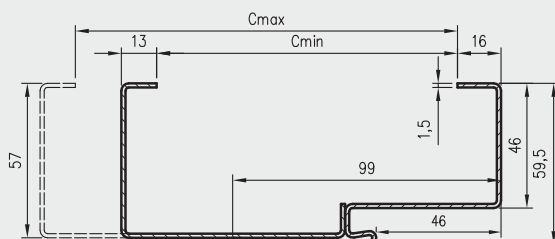

wymiary dla drzwi jednoskrzydłowych

symbol szer.	A	D	E
„60”	624	714	743
„70”	724	814	843
„80”	824	914	943
„90”	924	1014	1043
„100”	1024	1114	1143

wymiary dla drzwi dwuskrzydłowych

symbol szer.	A	D	E
„120”	1271	1361	1390
„130”	1371	1461	1490
„140”	1471	1561	1590
„150”	1571	1661	1690
„160”	1671	1761	1790
„170”	1771	1861	1890
„180”	1871	1961	1990

Uwaga: Dopłata za wzmocnienie pod samozamykacz 33 zł | 40,59 zł,

Ceny ościeżnic

		OSRB STAND jednoskrzydłowe***				OSRB STAND dwuskrzydłowe***	
grubość muru		szerokość 60-90		szerokość 100		szerokość 120 do 180	
Cmin	Cmax	netto	brutto	netto	brutto	netto	brutto
95	125	1124 zł	1382,52 zł	1224 zł	1505,52 zł	1584 zł	1948,32 zł
111	141	1168 zł	1436,64 zł	1265 zł	1555,95 zł	1628 zł	2002,44 zł
141	171	1208 zł	1485,84 zł	1308 zł	1608,84 zł	1668 zł	2051,64 zł
171	201	1290 zł	1586,70 zł	1390 zł	1709,70 zł	1750 zł	2152,50 zł
201	231	1333 zł	1639,59 zł	1430 zł	1758,90 zł	1793 zł	2205,39 zł
231	261	1373 zł	1688,79 zł	1473 zł	1811,79 zł	1833 zł	2254,59 zł
261	291	1415 zł	1740,45 zł	1514 zł	1862,22 zł	1875 zł	2306,25 zł
291	321	1457 zł	1792,11 zł	1556 zł	1913,88 zł	1917 zł	2357,91 zł

*** - ościeżnice OSRB STAND jednoskrzydłowe z 3 zawiasami dopłata 132 zł | 162,36 zł,
dla dwuskrzydłowych z 6 zawiasami dopłata 264 zł | 324,72 zł

OŚCIEŻNICE STALOWE HYBRYDOWE

KONSTRUKCJA:

Ościeżnice stalowe hybrydowe to rozwiązanie łączące solidność konstrukcji metalowej z dodatkową funkcjonalnością pozwalającą na pełną zabudowę ościeża z zastosowaniem elementów ościeżnicy drewnopochodnej, wykończonych laminatem CPL. Ościeżnica hybrydowa to połączenie ościeżnicy metalowej o stałej szerokości, panela drewnopochodnego występującego w 11 wariantach szerokości oraz kątownika maskującego. Rozwiązanie to pozwala na zabudowę ościeża o grubości 137-337 mm (145-345 dla drzwi technicznych) oraz na regulację kątownikiem do 20mm.

Profil ościeżnicy, jej wymiary oraz wyposażenie zależne są od wybranego wariantu - rodzaju drzwi do których ościeżnica ma być zastosowana.

ZASTOSOWANIE / RODZAJE OŚCIEŻNIC OSH (OŚCIEŻNIC STALOWYCH HYBRYDOWYCH)

OSH_STAND	OSH do drzwi wewnątrzlokalowych przylgowych
OSHB_STAND	OSH do drzwi wewnątrzlokalowych bezprzylgowych
OSH_SZKLANE	OSH do drzwi szklanych wewnątrzlokalowych
OSH_ENTER	OSH do drzwi Enter, Enter Akustik, Revos
OSH_SOLID	OSH do drzwi Solid
OSH_SOLID_RC2	OSH do drzwi Solid RC2
OSH_ATHOS	OSH do drzwi Athos
OSH_FORCA	OSH do drzwi Forca lub Forca B
OSH_OLIMP	OSH do drzwi Olimp EI 30

Wszystkie ościeżnice przeznaczone są do montażu na gotowej podłodze.



W STANDARDZIE OSH STAND

- » gniazda pod 2 lub 3 zawiasy
- » gniazdo zaczepu zamka głównego
- W ościeżnicy do drzwi dwuskrzydłowych - gniazda pod 4 lub 6 zawiasów

W STANDARDZIE OSHB STAND

- » gniazda pod 2 lub 4 zawiasy
- » zaczep gniazda magnetycznego

W STANDARDZIE OSH SZKLANE

- » gniazda pod 2 zawiasy
- » gniazdo zaczepu zamka

W STANDARDZIE OSH ENTER

- » gniazda na 3 zawiasy
- » gniazdo zaczepu zamka głównego lub dodatkowo zamka górnego

W STANDARDZIE OSH SOLID

- » gniazda na 3 zawiasy
- » dodatkowe gniazda na bolce antywyważeniowe
- » gniazda zaczepów zamka listwowego SOLID

W STANDARDZIE OSH SOLID RC2

- » gniazda na 3 zawiasy trójdzielne
- » dodatkowe gniazda na bolce antywyważeniowe
- » gniazda zaczepów zamka listwowego SOLID

W STANDARDZIE OSH ATHOS, FORCA

- » gniazda na 3 zawiasy trójdzielne
- » dodatkowe gniazda na bolce antywyważeniowe
- » gniazda zaczepów zamka listwowego 5-punktowego (FORCA, FORCA B)
- » gniazdo zaczepu zamka głównego (ATHOS)

W STANDARDZIE OSH OLIMP EI30

- » gniazdo zaczepu zamka głównego
- » gniazda na 3 zawiasy trójdzielne

KOLORYSTYKA

Ościeżnice malowane są proszkowo w dwóch stopniach połysku: mat/drobna struktura lub półpołysk/gładka, dostępne w kolorach:

RAL 9003	RAL 7047	RAL 7024	RAL 8017	RAL 9003	RAL 7047	RAL 7024	RAL 8017	RAL 1001

RAL 9005	RAL 9005

*** kolor beż dostępny tylko w półpołysku

Panel regulowany z kątownikiem maskującym oklejony laminatem CPL z poniższej listy:

Laminat CPL							
	biały	biały mleczny	popiel	szary ciemny	beton 2	dąb gray	dąb walijski
	akacja	orzech celini	orzech	miodowy dąb	kasztań	orzech palony	czarny ST

OŚCIEŻNICE STALOWE HYBRYDOWE PRZYLGOWE

Ościeżnice Stalowe Hybrydowe przylgowe - wymiary

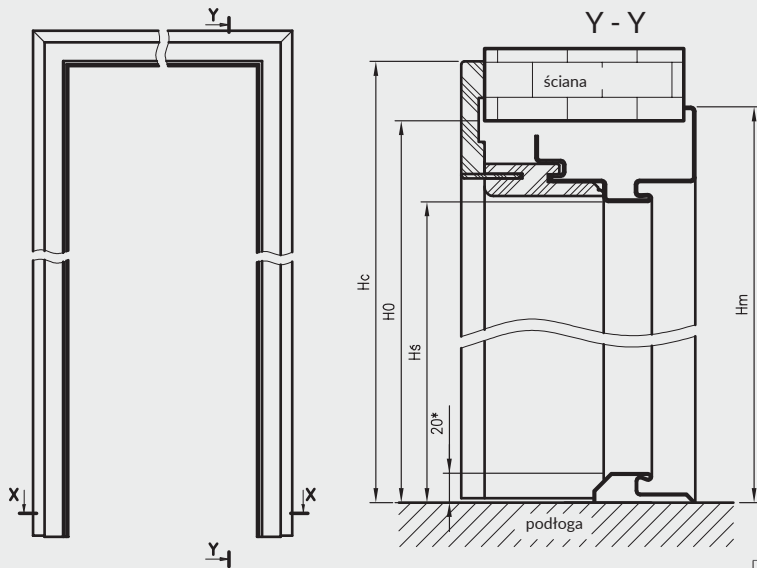

rodzaj ościeżnicy	H0	Hs	Hm	Hc
OSH STAND	2083	2027,5*	2092,5	2124
OSH ENTER				
OSH SOLID				
OSH SOLID RC2	2089	2033,5	2098,5	2130
OSH SZKLANE				
OSH ATHOS	2085	2029,5*	2094,5	2126
OSH FORCA				
OSH OLIMP	2081	2025,5	2090	2122

H0 - wysokość otworu montażowego

Hs - wysokość w świetle przejścia w ościeżnicy

* - przy zastosowaniu progu stalowego - faktyczna wysokość w świetle przejścia zmniejszy się o 20mm od podanej

Wymiary szerokości ościeżnic

symbol szer.	A	D	E	F	OSH STAND	OSH SZKLANE	OSH ENTER	OSH SOLID	OSH SOLID RC2	OSH ATHOS	OSH FORCA
„60”	600	710	730	792	•	•					
„70”	700	810	830	892	•	•	•				
„80”	800	910	930	992	•	•	•	•	•	•	•
„90”	900	1010	1030	1092	•	•	•	•	•	•	•
„90E” ****	904	1014	1034	1096	•		•	•	•		
„90E” ****	915	1025	1045	1107						•	•
„100”	1000	1110	1130	1192	•		•	•	•	•	•
„110”	1100	1210	1230	1292	•	•				•	

**** - wymiar inwestycyjny „90E” odmienny dla drzwi technicznych i pozostałych

D - szerokość otworu montażowego

Dla określonej grubości ściany należy wybrać właściwy wariant panelu regulowanego z kątownikiem maskującym (Cmin)

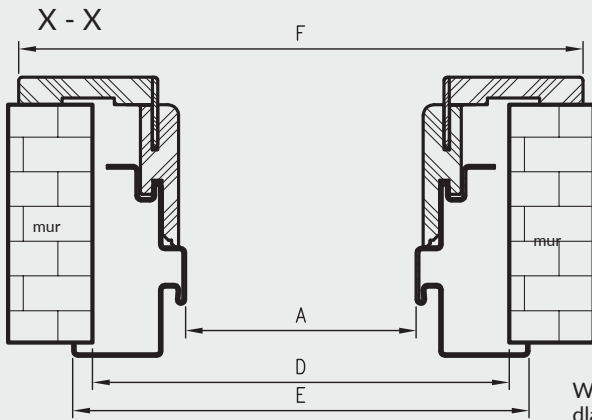

Wymiary OSH OLIMP EI30 dla drzwi jednoskrzydłowych

symbol szer.	A	D	E	F
„80”	802	912	932	994
„90”	902	1012	1032	1094
„90E”	917	1027	1047	1109
„100”	1002	1112	1132	1194
„110”	1102	1212	1232	1294

Wymiary OSH STAND dla drzwi dwuskrzydłowych

symbol szer.	A	D	E	F
„100d”	1032	1142	1162	1224
„110d”	1132	1242	1262	1324
„120”	1232	1342	1362	1424
„130”	1332	1442	1462	1524
„140”	1432	1542	1562	1624
„150”	1532	1642	1662	1724
„160”	1632	1742	1762	1824
„170”	1732	1842	1862	1924
„180”	1832	1942	1962	2024
„190”	1932	2042	2062	2124
„200”	2032	2142	2162	2224

Profil ościeżnicy

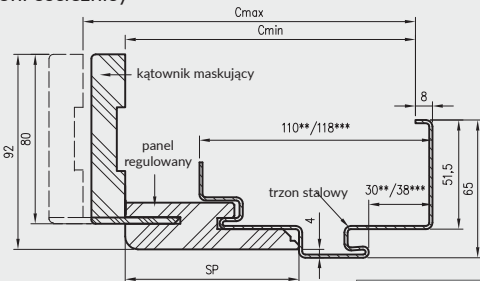

*** - wymiary dla OSH ATHOS, OSH FORCA i OSH OLIMP EI 30

** - wymiary dla pozostałych ościeżnic OSH

cenę części metalowej ościeżnicy

rodzaj ościeżnicy	cena netto	cena brutto	dopłata za wzmocnienie pod samozamykacz
OSH STAND szer. „60” - „100” szer. „100d” - „200”	494 zł 650 zł	607,62 zł 799,50 zł	+33 zł netto / 40,59 zł brutto
OSH SZKLANE szer. „60” - „90”	494 zł	607,62 zł	
OSH ENTER OSH SOLID	494 zł	607,62 zł	w standardzie / brak dopłaty
OSH SOLID RC2	580 zł	713,40 zł	
OSH ATHOS, OSH OLIMP EI 30	751 zł	923,73 zł	
OSH OLIMP EI 30 „100” - „110”	787 zł	968,01 zł	
OSH FORCA	767 zł	943,41 zł	
OSH FORCA B	712 zł	875,76 zł	

Ceny panelu regulowanego z kątownikiem maskującym

zakres grubości muru				SP	cena grupa. 1 CPL		cena grupa. 2 CPL	
OSH ATHOS OSH FORCA OSH OLIMP EI 30		OSH STAND OSH SZKLANE OSH ENTER OSH SOLID OSH SOLID RC2			netto	brutto	netto	brutto
wariant=Cmin	Cmax	wariant=Cmin	Cmax					
145	165	137	157	82	271 zł	333,33 zł	299 zł	367,77 zł
165	185	157	177	102	286 zł	351,78 zł	315 zł	387,45 zł
185	205	177	197	122	301 zł	370,23 zł	332 zł	408,36 zł
205	225	197	217	142	314 zł	386,22 zł	346 zł	425,58 zł
225	245	217	237	162	327 zł	402,21 zł	361 zł	444,03 zł
245	265	237	257	182	343 zł	421,89 zł	379 zł	466,17 zł
265	285	257	277	202	356 zł	437,88 zł	392 zł	482,16 zł
285	305	277	297	222	371 zł	456,33 zł	409 zł	503,07 zł
305	325	297	317	242	383 zł	471,09 zł	422 zł	519,06 zł
325	345	317	337	262	400 zł	492,00 zł	441 zł	542,43 zł
345	365	337	357	282	411 zł	505,53 zł	453 zł	557,19 zł

Cena dla drzwi dwuskrzydłowych: +30%

Grupa 2 CPL - laminat CPL dąb halifax naturalny.

Ceny ościeżnicy = cena części metalowej + cena panelu regulowanego z kątownikiem maskującym

OSH FORCA B - to wariant OSH FORCA bez określonej ognioodporności

OŚCIEŻNICE STALOWE HYBRYDOWE

BEZPRZYLGOWE

Ościeżnice Stalowe Hybrydowe bezprzylgowe - wymiary

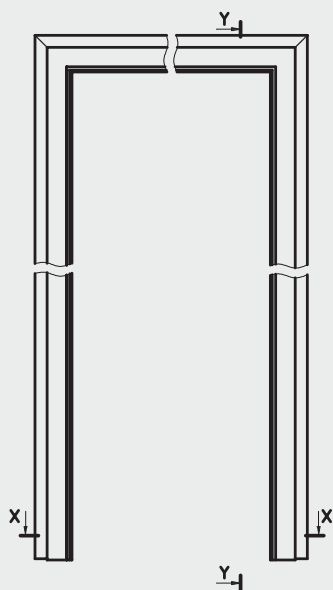

Y - Y Przekrój pionowy OSHB

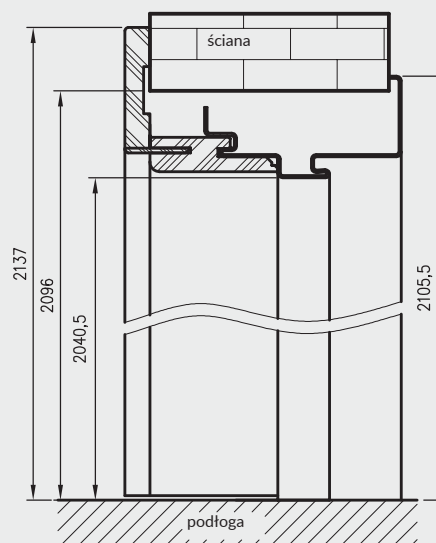

Przekrój poziomy OSHB X - X

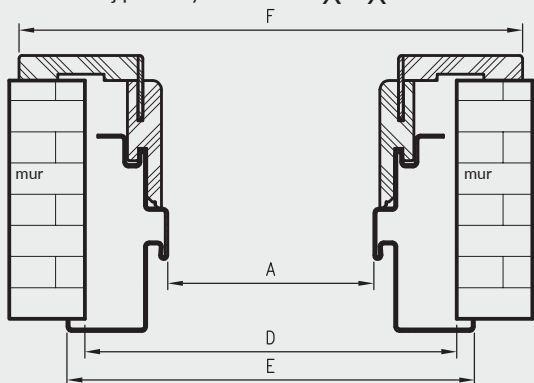

Profil ościeżnicy OSHB

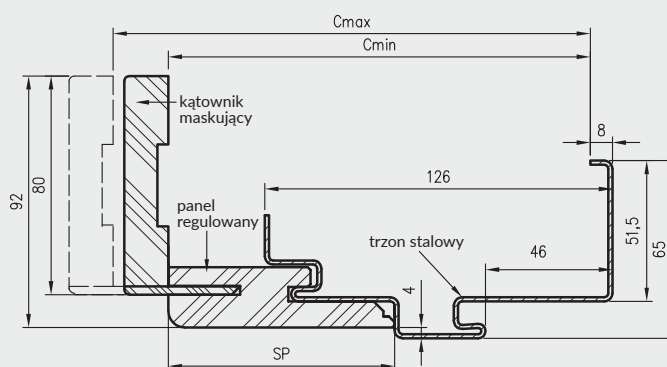

D - szerokość otworu montażowego

Ceny panelu regulowanego z kątownikiem maskującym

OSHB STAND		SP	grupa 1		grupa 2	
wariant=Cmin	Cmax		netto	brutto	netto	brutto
153	173	82	271 zł	333,33 zł	299 zł	367,77 zł
173	193	102	286 zł	351,78 zł	315 zł	387,45 zł
193	213	122	301 zł	370,23 zł	332 zł	408,36 zł
213	233	142	314 zł	386,22 zł	346 zł	425,58 zł
233	253	162	327 zł	402,21 zł	361 zł	444,03 zł
253	273	182	343 zł	421,89 zł	379 zł	466,17 zł
273	293	202	356 zł	437,88 zł	392 zł	482,16 zł
293	313	222	371 zł	456,33 zł	409 zł	503,07 zł
313	333	242	383 zł	471,09 zł	422 zł	519,06 zł
333	353	262	400 zł	492,00 zł	441 zł	542,43 zł
353	373	282	411 zł	505,53 zł	453 zł	557,19 zł

Dla określonej grubości ściany należy wybrać właściwy wariant panelu regulowanego z kątownikiem maskującym (Cmin)

wymiary dla drzwi jednoskrzydłowych

symbol szer.	A	D	E	F
„60”	624	734	754	816
„70”	724	834	854	916
„80”	824	934	954	1016
„90”	924	1034	1054	1116
„100”	1024	1134	1154	1216

Cena dla drzwi dwuskrzydłowych: +30%

Grupa 2 CPL - laminat CPL dąb halifax naturalny.

wymiary dla drzwi dwuskrzydłowych

symbol szer.	A	D	E	F
„120”	1271	1381	1401	1463
„130”	1371	1481	1501	1563
„140”	1471	1581	1601	1663
„150”	1571	1681	1701	1763
„160”	1671	1781	1801	1863
„170”	1771	1881	1901	1963
„180”	1871	1981	2001	2063

cenę części metalowej ościeżnicy

rodzaj ościeżnicy	cena netto	cena brutto	dopłata za wzmocnienie pod samozamykacz
OSHB STAND***			
szer. „60” - „100”	850 zł	1045,50 zł	+33 zł netto / 40,59 zł brutto
szer. „120” - „180”	1190 zł	1463,70 zł	

*** - ościeżnice OSHB STAND jednoskrzydłowe z 3 zawiasami dopłata 132 zł | 162,36 zł, dla dwuskrzydłowych z 6 zawiasami dopłata 264 zł | 324,72 zł

OŚCIEŻNICE STALOWE MAŁE KĄTOWE

KONSTRUKCJA:

Ościeżnice stalowe wykonane są z blachy stalowej niskowęglowej o grubości 1,2 mm, zabezpieczonej lakierową, organiczną powłoką ochronną. Ościeżnica składa się z dwóch stojaków: zaczepowego i zawiasowego oraz nadproża, połączonych ze sobą na stałe metodą spawania. Stojaki zawiasowe wyposażone są w gniazda zawiasowe (2-3 szt.), natomiast stojaki zaczepowe posiadają wycięcia pod język i zasuwki zamka dedykowanego skrzydła drzwiowego (zestaw zawiera uszczelkę przymykową).

ZASTOSOWANIE

OSMK_STAND – ościeżnica przeznaczona do drzwi wewnętrzno-lokalowych przylgowych

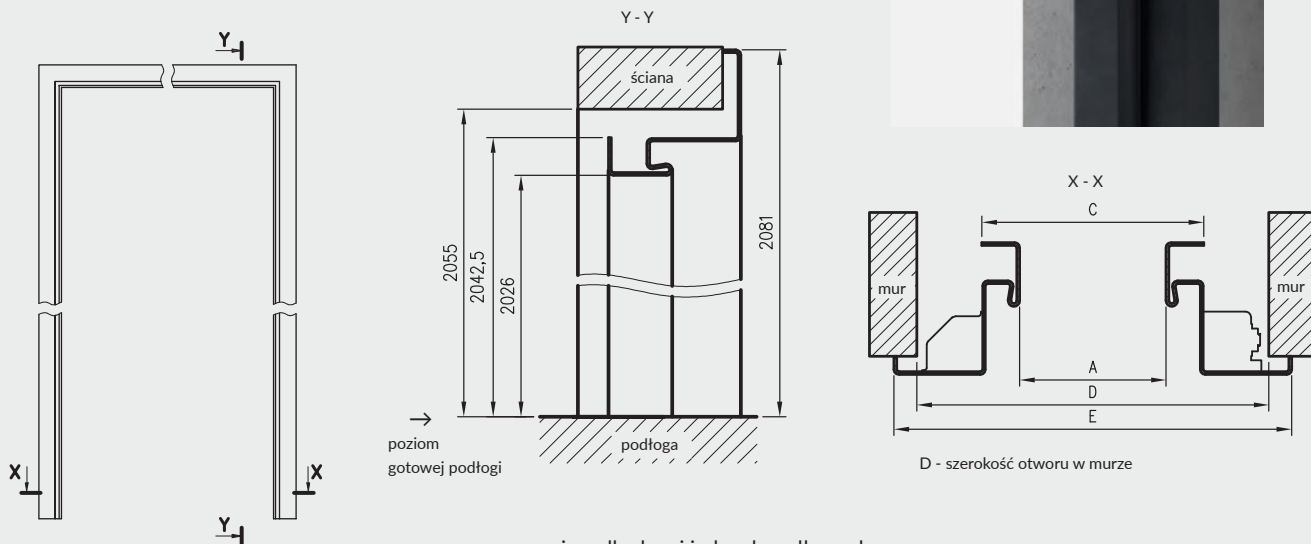

wymiary dla drzwi jednoskrzydłowych

symbol szer.	A	C	D	E
"60"	600	633	690	710
"70"	700	733	790	810
"80"	800	833	890	910
"90"	900	933	990	1010
"90E"	904	937	994	1014
"100"	1000	1033	1090	1110

Profil ościenicy OSMK

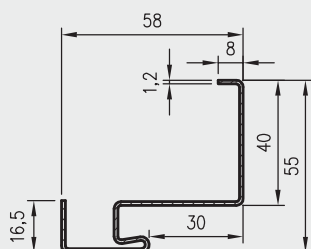

Ceny

symbol szer.	netto	brutto
"60" - "100"	420 zł	516,60 zł

Uwaga: Dopłata za wzmocnienie pod samozamykacz 33 zł | 40,59 zł,

KOLORYSTYKA

Ościeżnice malowane są proszkowo w dwóch stopniach połysku: mat/drobna struktura lub półpołysk/gładka, dostępne w kolorach:

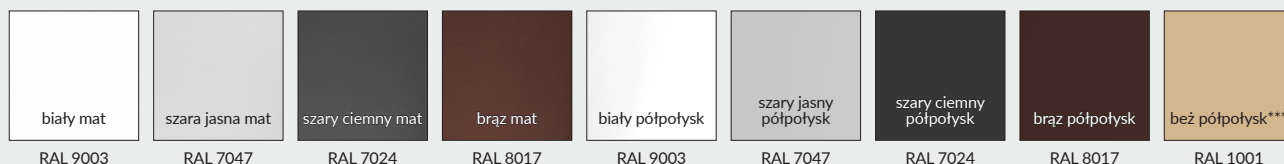

*** kolor beż dostępny tylko w półpołysku



STANDARD BULAJ STALOWY - dąb piaskowy, ościeżnica stalowa stała mała kątowna

KLAMKI

NOWOŚĆ



klamka POLARIS - chrom
wstawki w kolorach DRE-Cell, 3D i CPL
69 zł | 84,87 zł



szyld na klucz
35 zł | 43,05 zł



szyld na patent
35 zł | 43,05 zł



szyld łazienkowy
49 zł | 60,27 zł

NOWOŚĆ



klamka POLARIS - czarna mat
wstawki w kolorach DRE-Cell, 3D i CPL
69 zł | 84,87 zł



szyld na klucz
35 zł | 43,05 zł



szyld na patent
35 zł | 43,05 zł



szyld łazienkowy
49 zł | 60,27 zł

NOWOŚĆ



klamka WEGA - nikiel satyna
69 zł | 84,87 zł



szyld na klucz
35 zł | 43,05 zł



szyld na patent
35 zł | 43,05 zł



szyld łazienkowy
49 zł | 60,27 zł



klamka WEGA - czarna mat
69 zł | 84,87 zł



szyld na klucz
35 zł | 43,05 zł



szyld na patent
35 zł | 43,05 zł



szyld łazienkowy
49 zł | 60,27 zł

NOWOŚĆ



klamka ATRIA - nikiel satyna
69 zł | 84,87 zł



szyld na klucz
35 zł | 43,05 zł



szyld na patent
35 zł | 43,05 zł



szyld łazienkowy
49 zł | 60,27 zł

NOWOŚĆ



klamka ATRIA - czarna mat
69 zł | 84,87 zł



szyld na klucz
35 zł | 43,05 zł



szyld na patent
35 zł | 43,05 zł



szyld łazienkowy
49 zł | 60,27 zł

NOWOŚĆ



klamka ORION - nikiel satyna
69 zł | 84,87 zł



szyld na klucz
35 zł | 43,05 zł



szyld na patent
35 zł | 43,05 zł



szyld łazienkowy
49 zł | 60,27 zł

KLAMKI



klamka ORION - czarna mat
69 zł | 84,87 zł



szyld na klucz
35 zł | 43,05 zł



szyld na patent
35 zł | 43,05 zł



szyld łazienkowy
49 zł | 60,27 zł

NOWOŚĆ



klamka ARCTUS - nikiel satyna
59 zł | 72,57 zł



szyld na klucz
30 zł | 36,90 zł



szyld na patent
30 zł | 36,90 zł



szyld łazienkowy
47 zł | 57,81 zł



klamka MEDA - chrom błyszczący
wstawki w kolorach DRE-Cell, 3D i CPL
87 zł | 107,01 zł



szyld na klucz
30 zł | 36,90 zł

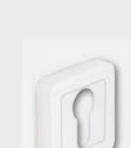

szyld na patent
30 zł | 36,90 zł



szyld łazienkowy
47 zł | 57,81 zł

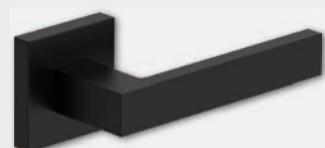

klamka QUBIK - czarny z powłoką antybakteryjną*
109 zł | 134,07 zł



szyld na klucz
45 zł | 55,35 zł

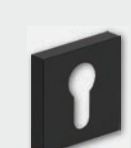

szyld na patent
45 zł | 55,35 zł



szyld łazienkowy*
71 zł | 87,33 zł



klamka CUBE SLIM - chrom szczotkowany
166 zł | 204,18 zł



szyld na klucz
58 zł | 71,34 zł



szyld na patent
58 zł | 71,34 zł



szyld łazienkowy
95 zł | 116,85 zł



klamka CUBE SLIM - mosiądz błyszczący
196 zł | 241,08 zł

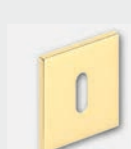

szyld na klucz
64 zł | 78,72 zł

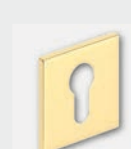

szyld na patent
64 zł | 78,72 zł

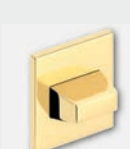

szyld łazienkowy
104 zł | 127,92 zł



klamka TOTAL - nikiel szczotkowany mat
165 zł | 202,95 zł



szyld na klucz
48 zł | 59,04 zł



szyld na patent
48 zł | 59,04 zł



szyld łazienkowy
82 zł | 100,86 zł

* - rękojeść klamki oraz pokrętła WC pokryte są powłoką antybakteryjną

KLAMKI



klamka IBIZA - czarny mat
76 zł | 93,48 zł



klamka CUBE - chrom błyszczący
142 zł | 174,66 zł



klamka CUBE - nikiel szczotkowany
142 zł | 174,66 zł

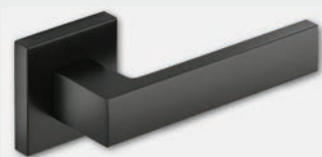

klamka CUBE - czarny mat
150 zł | 184,50 zł



klamka MONDO - nikiel satyna
73 zł | 89,79 zł

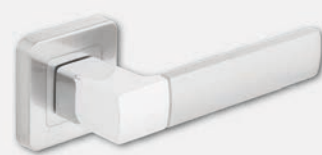

klamka TREND - nikiel satyna
75 zł | 92,25 zł



klamka LINEA - chrom błyszczący
76 zł | 93,48 zł



klamka LINEA - nikiel satyna
76 zł | 93,48 zł



szyld na klucz
40 zł | 49,20 zł



szyld na patent
40 zł | 49,20 zł



szyld łazienkowy
56 zł | 68,88 zł



szyld na klucz
48 zł | 59,04 zł



szyld na patent
48 zł | 59,04 zł



szyld łazienkowy
82 zł | 100,86 zł



szyld na klucz
48 zł | 59,04 zł



szyld na patent
48 zł | 59,04 zł



szyld łazienkowy
82 zł | 100,86 zł



szyld na klucz
50 zł | 61,50 zł



szyld na patent
50 zł | 61,50 zł



szyld łazienkowy
92 zł | 113,16 zł



szyld na klucz
34 zł | 41,82 zł



szyld na patent
34 zł | 41,82 zł



szyld łazienkowy
54 zł | 66,42 zł



szyld na klucz
34 zł | 41,82 zł



szyld na patent
34 zł | 41,82 zł



szyld łazienkowy
54 zł | 66,42 zł



szyld na klucz
30 zł | 36,90 zł



szyld na patent
30 zł | 36,90 zł



szyld łazienkowy
47 zł | 57,81 zł



szyld na klucz
34 zł | 41,82 zł



szyld na patent
34 zł | 41,82 zł



szyld łazienkowy
54 zł | 66,42 zł



klamka QUANTA Fit - mosiądz szczotkowany
77 zł | 94,71 zł



szyld na klucz
45 zł | 55,35 zł



szyld na patent
45 zł | 55,35 zł



szyld łazienkowy
62 zł | 76,26 zł



klamka BELLA SLIM - mosiądz błyszczący
185 zł | 227,55 zł



szyld na klucz
64 zł | 78,72 zł



szyld na patent
64 zł | 78,72 zł



szyld łazienkowy
104 zł | 127,92 zł



klamka ZORBA - chrom błyszczący/satyna
49 zł | 60,27 zł



szyld na klucz
21 zł | 25,83 zł



szyld na patent
21 zł | 25,83 zł



szyld łazienkowy
37 zł | 45,51 zł



klamka QUBIK Fit - czarny
77 zł | 94,71 zł



szyld na klucz
45 zł | 55,35 zł



szyld na patent
45 zł | 55,35 zł



szyld łazienkowy
62 zł | 76,26 zł



klamka NOVA - stal nierdzewna
54 zł | 66,42 zł



szyld na klucz
21 zł | 25,83 zł



szyld na patent
21 zł | 25,83 zł



szyld łazienkowy
45 zł | 55,35 zł



klamka PROXIMA - stal nierdzewna
58 zł | 71,34 zł



szyld na klucz
21 zł | 25,83 zł



szyld na patent
21 zł | 25,83 zł



szyld łazienkowy
45 zł | 55,35 zł



klamka TOPAZ - stal nierdzewna
58 zł | 71,34 zł



szyld na klucz
21 zł | 25,83 zł



szyld na patent
21 zł | 25,83 zł



szyld łazienkowy
45 zł | 55,35 zł



klamka TOPAZ - stal nierdzewna, czarny mat
110 zł | 135,30 zł



szyld na klucz
44 zł | 54,12 zł



szyld na patent
44 zł | 54,12 zł



szyld łazienkowy
82 zł | 100,86 zł

KLAMKI



klamka JOWISZ - stal nierdzewna
49 zł | 60,27 zł



klamka LUNA SLIM - chrom szczotkowany
124 zł | 152,52 zł



klamka LUNA SLIM - mosiądz błyszczący
124 zł | 152,52 zł



klamka IBIZA - grafit/chrom
78 zł | 95,94 zł



klamka IBIZA - nikiel satyna
78 zł | 95,94 zł



klamka IBIZA - chrom błyszczący
76 zł | 93,48 zł



klamka BETA - nikiel satyna
50 zł | 61,50 zł



klamka EUROPA - nikiel satyna
50 zł | 61,50 zł



szyld na klucz
17 zł | 20,91 zł



szyld na patent
17 zł | 20,91



szyld łazienkowy
40 zł | 49,20 zł



szyld na klucz
50 zł | 61,50 zł



szyld na patent
50 zł | 61,50 zł



szyld łazienkowy
87 zł | 107,07 zł

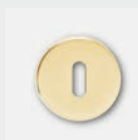

szyld na klucz
50 zł | 61,50 zł

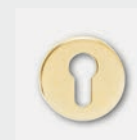

szyld na patent
50 zł | 61,50 zł

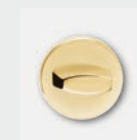

szyld łazienkowy
87 zł | 107,07 zł



szyld na klucz
39 zł | 47,97 zł



szyld na patent
39 zł | 47,97 zł



szyld łazienkowy
56 zł | 68,88 zł



szyld na klucz
34 zł | 41,82 zł



szyld na patent
34 zł | 41,82 zł



szyld łazienkowy
54 zł | 66,42 zł



szyld na klucz
30 zł | 36,90 zł



szyld na patent
30 zł | 36,90 zł



szyld łazienkowy
47 zł | 57,81 zł



szyld na klucz
30 zł | 36,90 zł



szyld na patent
30 zł | 36,90 zł



szyld łazienkowy
47 zł | 57,81 zł



szyld na klucz
30 zł | 36,90 zł



szyld na patent
30 zł | 36,90 zł



szyld łazienkowy
47 zł | 57,81 zł



klamka TOMA - czarna
96 zł | 118,08 zł



klamka STARK Fit - czarna
110 zł | 135,30 zł



klamka WARNA - nikiel satyna
125 zł | 153,75 zł



klamka ALVA LUX - czarny mat
135 zł | 166,05 zł



klamka PEM LUX - czarny mat
150 zł | 184,50 zł



klamka AS LUX - tytan
178 zł | 218,94 zł



klamka LEA LUX - złoty mat
193 zł | 237,39 zł



klamka FOKUS - nikiel satyna velvet
62 zł | 76,26 zł



szydł na klucz
39 zł | 47,97 zł



szydł na patent
39 zł | 47,97 zł



szydł łazienkowy
54 zł | 66,42 zł



szydł na klucz
80 zł | 98,40 zł



szydł na patent
80 zł | 98,40 zł



szydł łazienkowy
92 zł | 113,16 zł



szydł na klucz
39 zł | 47,97 zł



szydł na patent
39 zł | 47,97 zł



szydł łazienkowy
66 zł | 81,18 zł

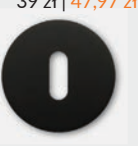

szydł na klucz
66 zł | 81,18 zł

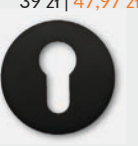

szydł na patent
66 zł | 81,18 zł



szydł łazienkowy
93 zł | 114,39 zł

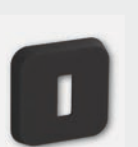

szydł na klucz
78 zł | 95,94 zł

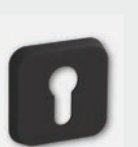

szydł na patent
78 zł | 95,94 zł



szydł łazienkowy
119 zł | 146,37 zł

NOWOŚĆ

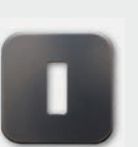

szydł na klucz
70 zł | 86,10 zł

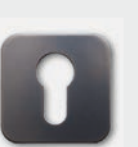

szydł na patent
70 zł | 86,10 zł

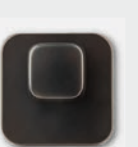

szydł łazienkowy
109 zł | 134,07 zł



szydł na klucz
88 zł | 108,24 zł



szydł na patent
88 zł | 108,24 zł



szydł łazienkowy
121 zł | 148,83 zł

NOWOŚĆ

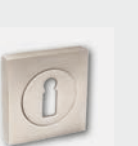

szydł na klucz
30 zł | 36,90 zł



szydł na patent
30 zł | 36,90 zł

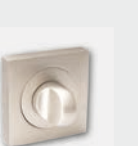

szydł łazienkowy
44 zł | 54,12 zł

KLAMKI



klamka UNO - stal nierdzewna
43 zł | 52,89 zł



szyld na klucz
18 zł | 22,14 zł



szyld na patent
18 zł | 22,14 zł



szyld łazienkowy
34 zł | 41,82 zł



klamka ROMANA - chrom/nikiel lakierowany
56 zł | 68,88 zł



szyld na klucz
30 zł | 36,90 zł



szyld na patent
30 zł | 36,90 zł



szyld łazienkowy
44 zł | 54,12 zł



klamka TIK-QR - antracyt
56 zł | 68,88 zł



szyld na klucz
29 zł | 35,67 zł



szyld na patent
29 zł | 35,67 zł



szyld łazienkowy
42 zł | 51,66 zł



klamka QUBIK - nikiel lakierowany
54 zł | 66,42 zł



szyld na klucz
30 zł | 36,90 zł



szyld na patent
30 zł | 36,90 zł



szyld łazienkowy
44 zł | 54,12 zł



klamka LIBRA - nikiel satynowy
91 zł | 111,93 zł



szyld na klucz
26 zł | 31,98 zł



szyld na patent
26 zł | 31,98 zł



szyld łazienkowy
42 zł | 51,66 zł

Uwaga: szyldy podłużne nie pasują do drzwi z zamkiem magnetycznym



klamka ZORBA z szyldem podłużnym - chrom błyszczący / 52 zł | 63,96 zł



klamka ZORBA z szyldem podłużnym na klucz - chrom błyszczący/satyna (rozstaw 72 mm) 52 zł | 63,96 zł



klamka ZORBA z szyldem podłużnym na patent - chrom błyszczący/satyna (rozstaw 72 mm) 52 zł | 63,96 zł



klamka ZORBA z szyldem podłużnym łazienkowym - chrom błyszczący / satyna (rozstaw 72 mm) 62 zł | 76,26 zł



klamka SHARK czarna i inox
161 zł | 198,03 zł

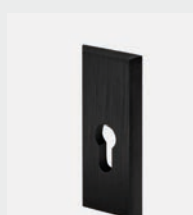

szyld SHARK czarny i inox
82 zł | 100,86 zł

klamka SHARK do drzwi SOLID / ENTER



klamka DIVA i rozeta do skrzydła FORCA 10 i FORCA B 10 kolor srebrny F1
klamka 198 zł | 243,54 zł
rozeta 77 zł | 94,71 zł



klamka ONTARIO i rozeta do skrzydła SOLID RC2 kolor srebrny F1
klamka 179 zł | 220,17 zł
rozeta 89 zł | 109,47 zł



NOWOŚĆ

NOWOŚĆ



klamka techniczna STAR TEC - klasa IV stal nierdzewna matowa cena za komplet (klamka + szyld na patent) 105 zł | 129,15 zł
grubość skrzydeł do 55 mm

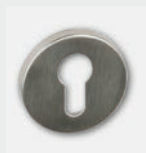

szyld na patent



klamka PEGAZ (rozstaw 72 mm) czarny mat na patent 116 zł | 142,68 zł



klamka TOM z szyldem podłużnym na patent (rozstaw 72 mm) chrom mat 125 zł | 153,75 zł

szyld zewnętrzny

UWAGA:
Klamka lewa lub prawa*.
Klamka z szyldem dopasowana do skrzydeł z dwoma zamkami oprócz kolekcji SOLID.

szyld wewnętrzny



klamka METRO (rozstaw 72 mm) stal nierdzewna na patent 128 zł | 157,44 zł

szyld górny METRO stal nierdzewna na patent 66 zł | 81,18 zł

* klamka lewa

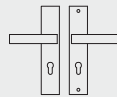

* klamka prawa

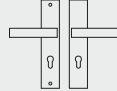

UWAGA:
Klamka z szyldem dopasowana do skrzydeł SOLID z dwoma zamkami.



klamka TOTAL zewnętrzna z szyldem podłużnym (rozstaw 72 mm) inox plus - 158 zł | 194,34 zł



szyld górny TOTAL krótki inox plus 72 zł | 88,56 zł

Uwaga: szyldy podłużne nie pasują do drzwi z zamkiem magnetycznym

WKŁADKI



wkładka 26/41 - nikiel mat 34 zł | 41,82 zł



wkładka 26/41 - mosiądz satyna 34 zł | 41,82 zł



zestaw wkładek ZN 30/40+30G/40 SN lub ZN 30/40+40G/30 SN nikiel satyna 120 zł | 147,60 zł

system jednego klucza



zestaw wkładek ZN 30/40+30G/40 SB lub ZN 30/40+40G/30 SB mosiądz satyna 113 zł | 138,99 zł



wkładka 30/30 - nikiel satyna 35 zł | 43,05 zł



wkładka 35/35 - nikiel satyna 35 zł | 43,05 zł



wkładka 30/40 - satyna 48 zł | 59,04 zł

SAMOZAMYKACZE



samoamykacz DORMA TS-90 impuls
Cena.....385 zł | 473,55 zł



samoamykacz DORMA TS-71
Cena.....272 zł | 334,56 zł



samoamykacz GEZE TS 2000
Cena.....328 zł | 403,44 zł

DEKORY

P CELL						
	biały (struktura stojów)	biała mat	sosna biała	wiąz syberyjski	srebrna	dąb piaskowy
R CELL						
W CELL						
TECH CELL	dąb bielony ryfla	dąb vintage	szara jasna mat	kasztan marrone struktura	dąb evoke	dąb toffi *, **
	wiąz antracyt	dąb złoty ryfla	orzech	orzech karmelowy	wenge ciemne	beton oxide
	miedź antyczna	czarna mat 2	ciemna oliwka mat	ciemny niebieski mat		
P FINISH						
	biel alpejska	dąb craft bielony	dąb riviera	dąb rustikal		
P 3D						
R 3D	orzech amerykański	heban*	wiąz			
W 3D						
TECH 3D	dąb polski 3D	dąb grand				
P SYNCHRO						
R SYNCHRO	dąb halifax szary	dąb halifax naturalny	dąb halifax tabac			
	wiąz biały	wiąz naturalny	wiąz ciemny			

* dekor dostępny do wyczerpania zapasów,
** dekory tylko w usłojeniu poziomym



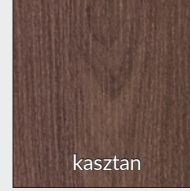
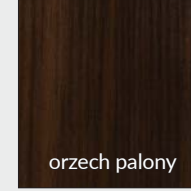
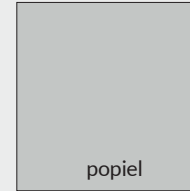

DEKORY

						
biały mleczny	dąb gray	dąb walijski	orzech	orzech celini	beton 2	
CPL grubości 0,2 mm CPL grubości 0,7 mm	CPL grubości 0,2 mm CPL grubości 0,7 mm	CPL grubości 0,2 mm CPL grubości 0,7 mm	CPL grubości 0,2 mm CPL grubości 0,7 mm	CPL grubości 0,2 mm CPL grubości 0,7 mm	CPL grubości 0,2 mm CPL grubości 0,7 mm	

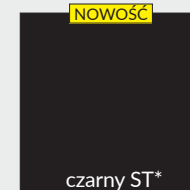
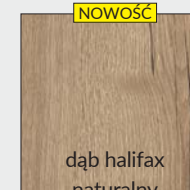

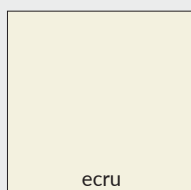



					
akacja	miodowy dąb	kasztan	orzech palony	popiel	szary ciemny
CPL grubości 0,2 mm CPL grubości 0,7 mm	CPL grubości 0,2 mm CPL grubości 0,7 mm	CPL grubości 0,2 mm CPL grubości 0,7 mm	CPL grubości 0,2 mm CPL grubości 0,7 mm	CPL grubości 0,2 mm CPL grubości 0,7 mm	CPL grubości 0,2 mm CPL grubości 0,7 mm

*Dekor czarny ST - Tecofoil dwukrotnie zabezpieczony lakierem pigmentowanym, matowym. Dekor przypisany do grupy cenowej CPL jednakże nie jest to laminat CPL.

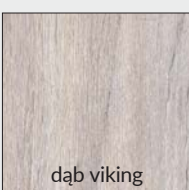
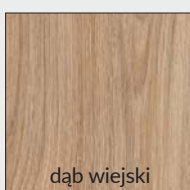
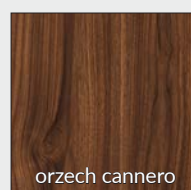
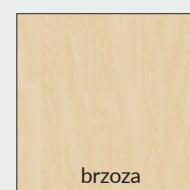
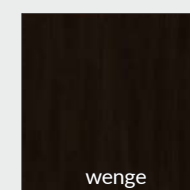
		
biały	czarny ST*	dąb halifax naturalny
W0118 CPL grubości 0,15 mm CPL grubości 0,7 mm	NOWOŚĆ	NOWOŚĆ CPL grubości 0,15 mm Tylko ościeżnice

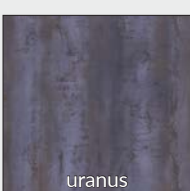
				
biały	ecru	latte	popielaty	
lakier akrylowy UV RAL=9003	RAL=9001	Flugger = 4362 NCS = S1505-Y50R	RAL=7035	

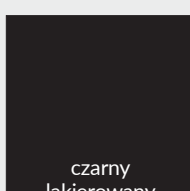
Dekory z kolekcji LUX

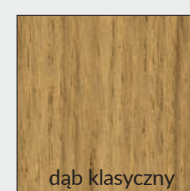
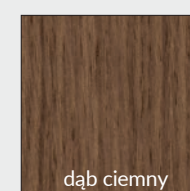
						
dąb pavio	dąb viking	dąb wiejski	orzech cannero	brzoza	wenge	
						
uranus	biały lakierowany	czarny lakierowany	dąb jasny	dąb klasyczny	dąb ciemny	

Dekory z kolekcji CLARO, GRAFI,

Dekory z kolekcji WOOD

				
biały	dąb craft bielony	dąb craft złoty	orzech shirin	

Skalowanie wzorów grafik G1 - G6 w szerokościach skrzydeł drzwiowych prawych

Wzór grafiki G1

Wzór grafiki G2

Wzór grafiki G3

Wzór grafiki G4

Wzór grafiki G5

Wzór grafiki G6



"60"



"60"



"60"



"60"



"60"



"60"



"70"



"70"



"70"

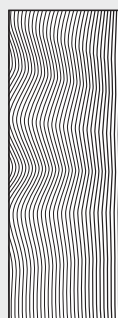

"70"



"70"



"70"



"90"



"90"



"90"

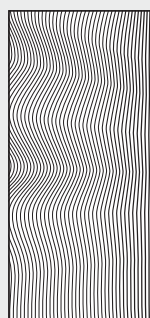

"90"

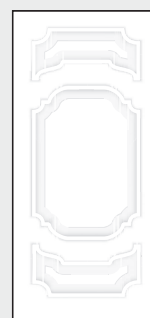

"90"



"90"



"100"



"100"



"100"

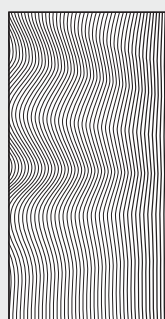

"100"

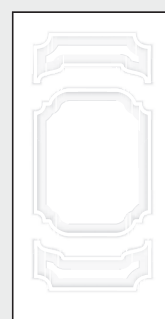

"100"



"100"

Skalowanie wzorów grafik w szerokości skrzydła drzwiowego „80” pokazano na str.54 i 55

Skalowanie wzorów grafik G7 - G12 w szerokościach skrzydeł drzwiowych prawych

Wzór grafiki G7

Wzór grafiki G8

Wzór grafiki G9

Wzór grafiki G10

Wzór grafiki G11

Wzór grafiki G12

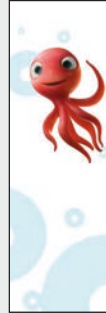
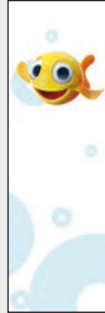
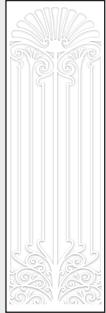

"60"

"60"

"60"

"60"

"60"

"60"

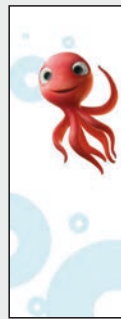
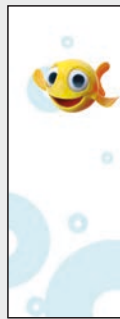
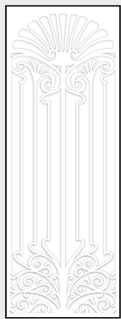

"70"

"70"

"70"

"70"

"70"

"70"

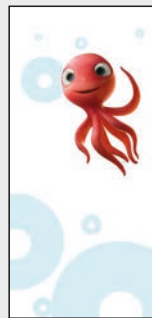
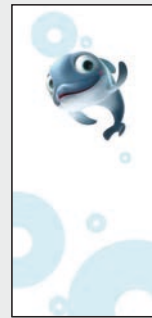
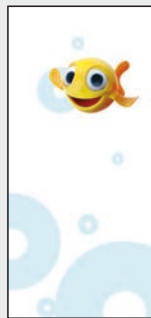
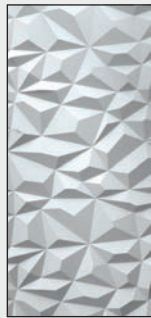
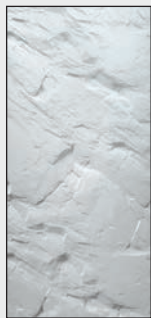

"90"

"90"

"90"

"90"

"90"

"90"

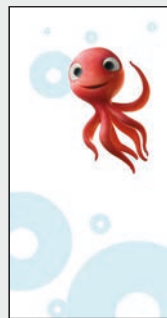
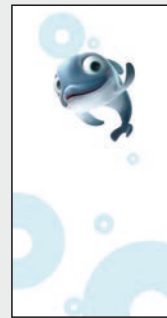
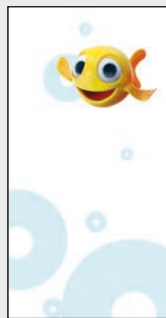

"100"

"100"

"100"

"100"

"100"

"100"

Skalowanie wzorów grafik w szerokości skrzydła drzwiowego „80” pokazano na str.54 i 55

Skalowanie wzorów grafik G13 - G18 w szerokościach skrzydeł drzwiowych prawych

Wzór grafiki G13



"60"

Wzór grafiki G14



"60"

Wzór grafiki G15



"60"

Wzór grafiki G16



"60"

Wzór grafiki G17*



"60"

Wzór grafiki G18*



"60"

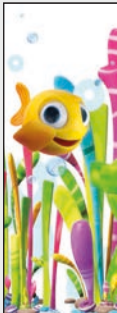

"70"

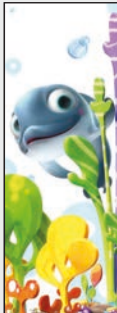

"70"



"70"



"70"



"70"



"70"



"90"



"90"



"90"



"90"



"90"



"90"



"100"



"100"



"100"



"100"































"100"



"100"

Skalowanie wzorów grafik w szerokości skrzydła drzwiowego „80” pokazano na str.54 i 55
* wzór posiada wersje dla skrzydła prawego i lewego

Skalowanie wzorów grafik G19 - G25 w szerokościach skrzydeł drzwiowych prawych

Wzór grafiki G19	Wzór grafiki G20*	Wzór grafiki G21	Wzór grafiki G22	Wzór grafiki G23	Wzór grafiki G24*	Wzór grafiki G25
						
"60"	"60"	"60"	"60"	"60"	"60"	"60"
						
"70"	"70"	"70"	"70"	"70"	"70"	"70"
						
"90"	"90"	"90"	"90"	"90"	"90"	"90"
						
"100"	"100"	"100"	"100"	"100"	"100"	"100"

Skalowanie wzorów grafik w szerokości skrzydła drzwiowego „80” pokazano na str.54 i 55
* wzór posiada wersje dla skrzydła prawego i lewego

SZYBY

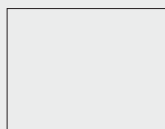

wzór 1 VETRO
przeźroczysta

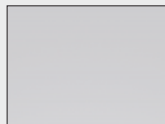

wzór 1 VETRO
decormat

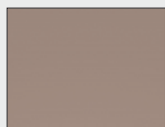

wzór 1 VETRO
decormat brąz

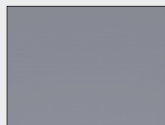

wzór 1 VETRO
decormat grafit



wzór VETRO E, VETRO D1
szyba laminowana czarna
nieprzezierna

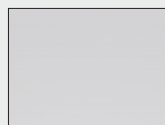

wzór VETRO E
szyba laminowana
decormat



wzór 2 VETRO

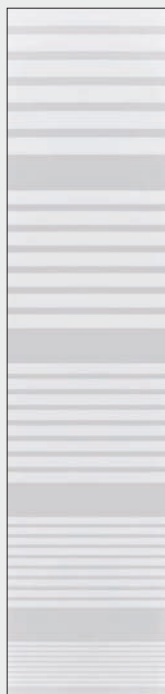

wzór 3 VETRO



wzór 4 VETRO

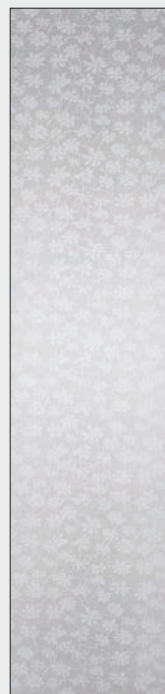

wzór 5 VETRO

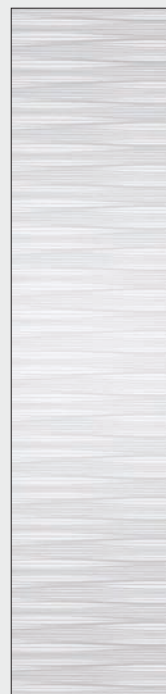

wzór 10 VETRO



wzór 11 VETRO

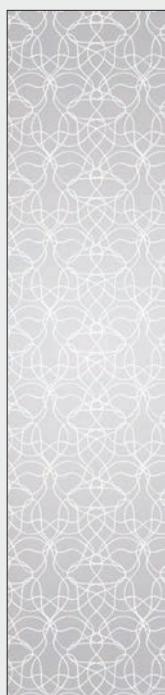

wzór 12 VETRO

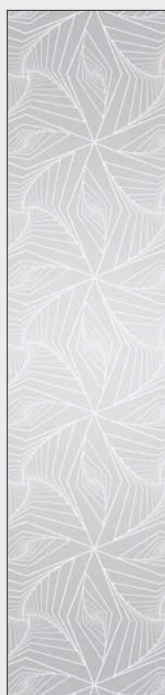

wzór 13 VETRO

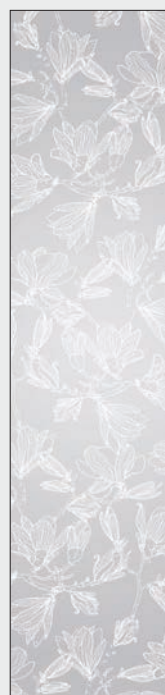

wzór 14 VETRO

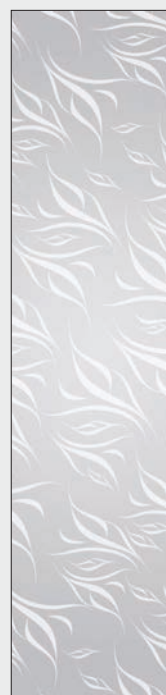

wzór 15 VETRO



mat dre

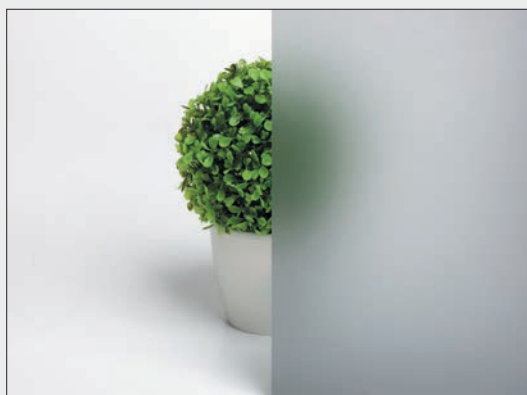

decormat grafit

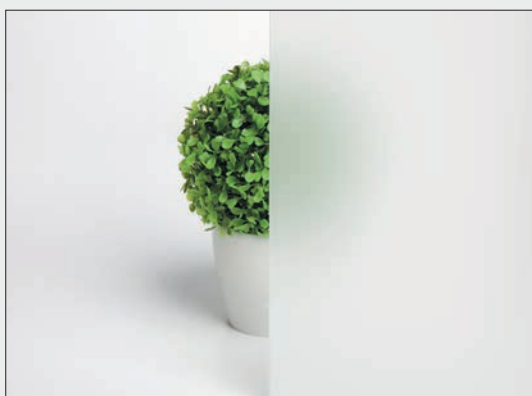

mleczna laminowana VSG 22.1, obustronnie gładka

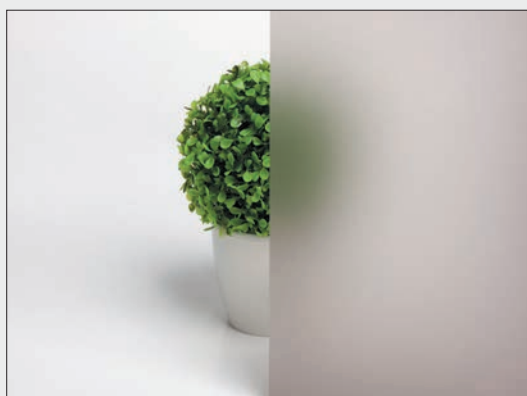

decormat brąz



żaluzja



chinchila



kora biała

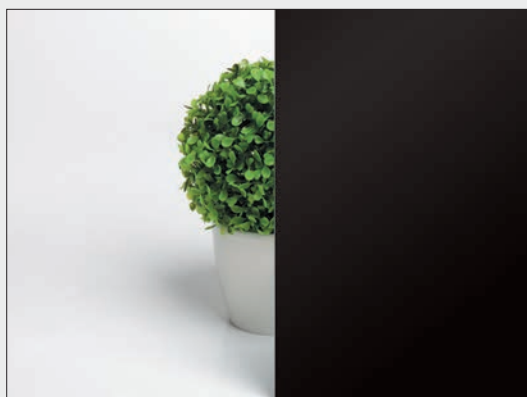

VSG czarna

CENY

Ceny i dostępność szyb podane są na stronach ze skrzydłami drzwiowymi. Szyby w drzwiach naszych kolekcji posiadają awers i rewers (oprócz VSG 22.1 i VETRO E, VETRO D1).

ELEMENTY MASKUJĄCE OŚCIEŻNIC

KĄTOWNIK KT2

Kątownik KT2 80 mm i 63 mm zwiększa zakres regulacji standardowej ościeżnicy OR o +15 mm. Kątownik należy zamawiać dodatkowo jako osobne akcesorium. Cena kątownika dostępna u Dystrybutora.

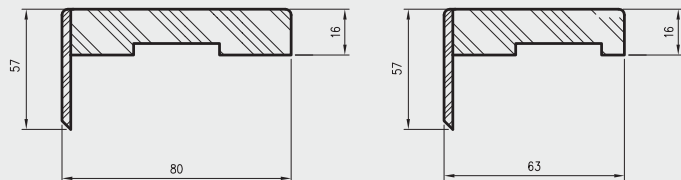

OPASKI MASKUJĄCE

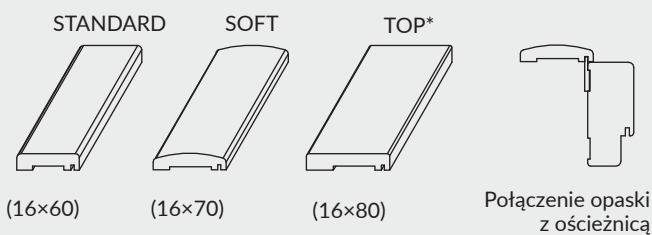

CENY OPASEK

model	Cell, 3D, Finish, CPL gr. 1		CPL gr. 2		malowane	
	netto	brutto	netto	brutto	netto	brutto
STANDARD	65 zł	79,95 zł	72 zł	88,56 zł	136 zł	167,28 zł
SOFT	75 zł	92,25 zł	83 zł	102,09 zł	153 zł	188,19 zł
TOP*	80 zł	98,40 zł	88 zł	108,24 zł	161 zł	198,03 zł
Do drzwi dwuskrzydłowych	+30%					



zastosowanie: do ościeżnicy prostej, prostej SOFT

Zawartość kompletu (na jedną stronę drzwi): opaska pozioma i dwie pionowe, zaczepy plastikowe, kołki oraz spinki zaciskowe. Opaski maskujące pakowane są w karton.

* opaska maskująca TOP nie jest dostępna w kolorach folii Finish
Laminat CPL gr. 2 dotyczy laminatu dęb halifax naturalny w ułożeniu wzdłużnym.

ĆWIERCWAŁKI

Ćwiercwałek służy do maskowania kąтового połączenia ściany i ościeżnicy. Jednostką handlową jest sztuka. Ceny ćwiercwałków

MODEL	cena netto	cena brutto
ćwiercwałek	15 zł	18,45 zł
ćwiercwałek SOFT	15 zł	18,45 zł
ćwiercwałek malowany	36 zł	44,28 zł
ćwiercwałek malowany SOFT	36 zł	44,28 zł



LISTWY DEKORACYJNE



Długość listew dekoracyjnych 2,62 mb (oprócz LPP4W). Listwy dekoracyjne wymagają przycięcia przed montażem.

CENY LISTEW

Model	Cell, 3D		CPL		malowane	
	netto	brutto	netto	brutto	netto	brutto
LPP1W, LPP2W*, LPP3W*	31 zł	38,13 zł	31 zł	38,13 zł	68 zł	83,64 zł
LPP4W	48 zł	59,04 zł	-	-	107 zł	131,61 zł

cena za 1 szt.

* tylko dekory Cell i 3D

LPP 2W LPP 3W LPP 1W LPP 4W

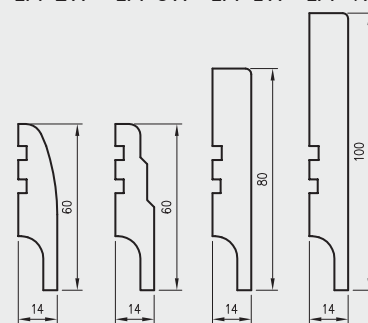

Listwa LPP4W długości 2,40 mb na płycie odpornej na wilgoć.

KRATKI WENTYLACYJNE

Do drzwi można wstawić łazienkową kratkę wentylacyjną tworzywową, dostępną w kolorach biały, beż, calvados, brąz, srebrna, kremowa, szary, czarny i popielaty (oprócz drzwi ramowych, przesuwnych, składanych, P.POŻ. oraz SOLID, ENTER) lub aluminiową

- » kratka wentylacyjna tworzywowa
- » kratka wentylacyjna aluminiowa

cena netto | cena brutto
26 zł | 31,98 zł
109 zł | 134,07 zł



kratka wentylacyjna tworzywowa



kratka wentylacyjna aluminiowa

AKCESORIA WENTYLACYJNE I INNE

TULEJE WENTYLACYJNE DO DRZWI PŁYTOWYCH

Istnieje możliwość zakupu kompletu (5 szt.) tulei wentylacyjnych. DRE-Cell Decor, folia 3D, laminat CPL.

Ceny tulei

kolekcja	cena netto	cena brutto
DRE-Cell, folia 3D, laminat CPL	16 zł	19,68 zł

Cena za komplet 5 szt.



biały popielaty kremowy dąb orzech jasny calvados brąz szary czarny

TULEJE WENTYLACYJNE DO DRZWI RAMOWYCH

Do drzwi ramowych, poza VETRO, stosujemy tuleje tworzywowe (3 tuleje do drzwi „60”, 4 tuleje do drzwi „70”, 5 tulei do drzwi „80”-„100”)

TULEJE TWORZYWOWE

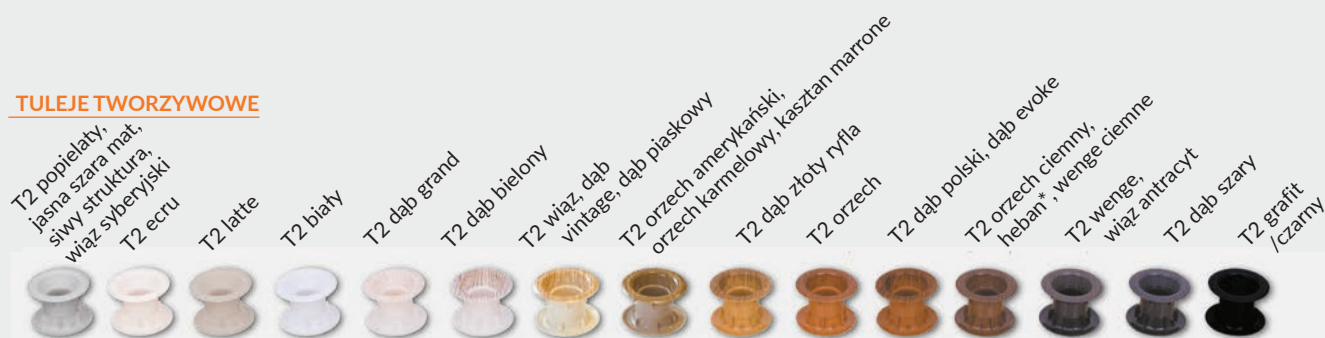

MODEL	cena netto	cena brutto
VERANO, NESTOR, AURI, ENA, SCALA, PIANO, PREMIUM, ELSA, FOSCA, TRIESTA, EVEN, REVA, SOLTE, VERSO	6 zł	7,38 zł



Cena za 1 szt.

PODCIĘCIE WENTYLACYJNE

We wszystkich kolekcjach (oprócz SOLID, SOLID RC2, ENTER, P.POŻ, przesuwne, składane), na życzenie można wykonać podcięcie wentylacyjne.

	cena netto	cena brutto
podcięcie wentylacyjne	27 zł	33,21 zł



podcięcie wentylacyjne

ZAWIASY 13,5 MM DO DRZWI PRZYLGOWYCH

» (komplet część dolna i górna) 10 zł netto | 12,30 zł brutto
zawias o średnicy 13,5 mm w kolorze czarnym.



NASADKI NA ZAWIASY

» (kpl. 2 szt. na 1 zawias) 10 zł netto | 12,30 zł brutto
Nasadki tworzywowe przystosowane do zawiasów o średnicy 13,5.

» Naparstek (cena za 1 szt.)

17 zł netto | 20,91 zł brutto



złoty połysk chrom połysk chrom mat czarny biały



złoty złoty satyna chrom chrom satyna czarny

INFORMACJE TECHNICZNE

WYMIARY SKRZYDEŁ I ROZMIESZCZENIE ZAWIASÓW

Skrzydła przylgowe

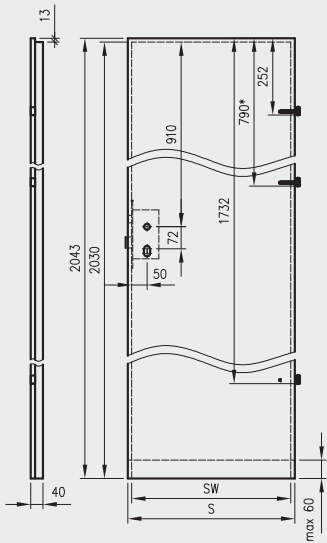

Skrzydła przylgowe: Standard 10, Modern, Plus

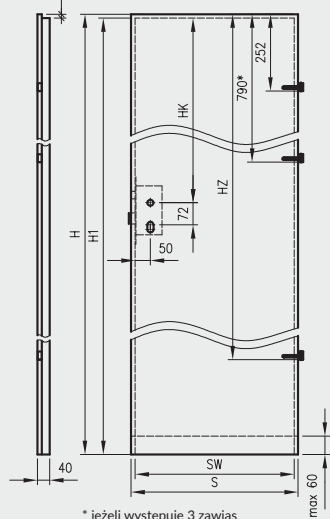

Skrzydła Sara Eco 2 z odwróconą przylgą w normie 202X

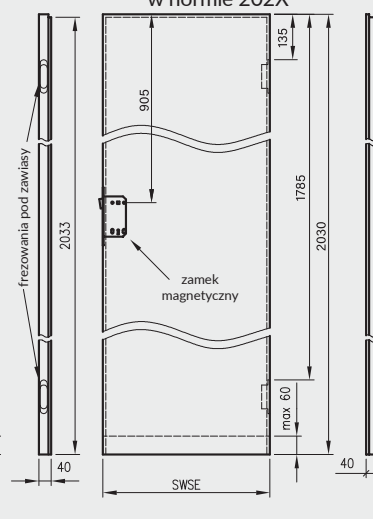

Skrzydła składane

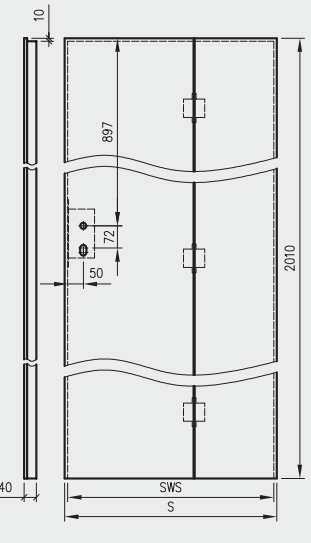

* jeżeli występuje 3 zawias

Skrzydła bezprzylgowe rozwiernie

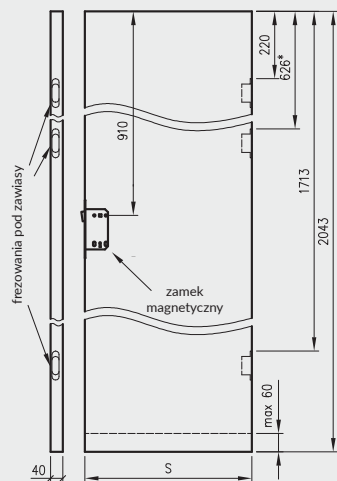

Skrzydła bezprzylgowe rozwiernie Standard 10, Modern, Plus

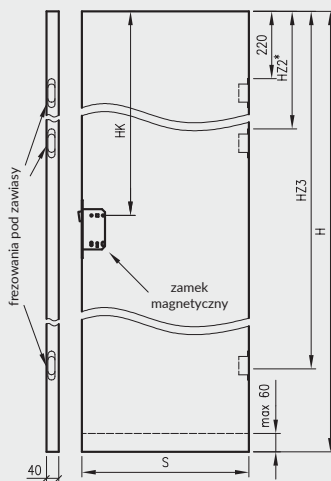

Skrzydła Sara Eco 2 bezprzylgowe w normie 202X

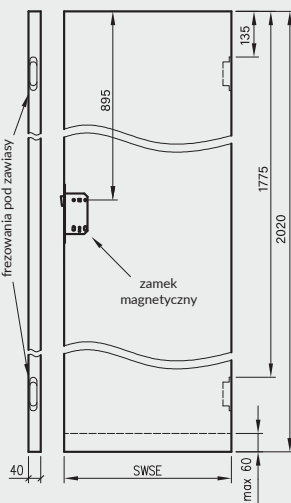

Skrzydła przesuwne do:

- kaset ościeżnicowych PA
- systemów SPAZIO CD
- systemów naściennych

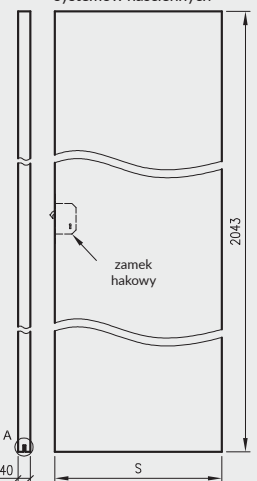

* jeśli występuje

Uwaga: zamki magnetyczne w dwóch wariantach rozstawu: 85mm na wkładkę patentową lub 90 mm na klucz zwykły oraz WC

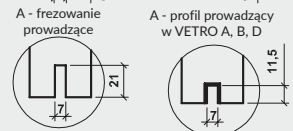

Skrzydła Forca / Forca B

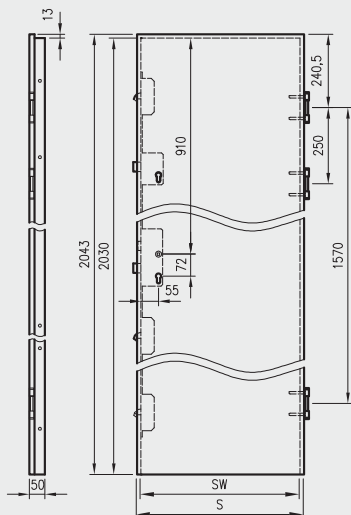

Skrzydła Athos / Olimp EI30

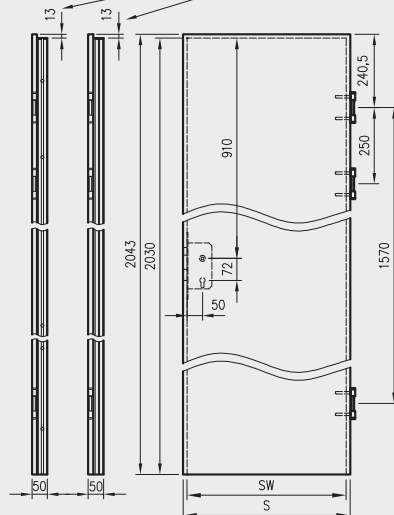

Skrzydła Olimp EI60**

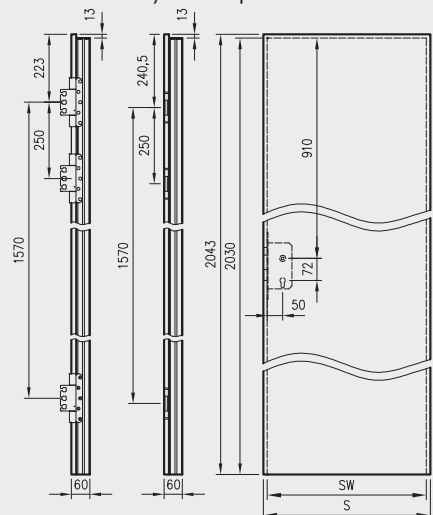

** Olimp EI60 dwa warianty zawiasów (w zależności od szerokości drzwi)

INFORMACJE TECHNICZNE

SZEROKOŚĆ SKRZYDEŁ

Symbol wym. drzwi	S	SW	SWSE	SWS
„60”	644	618	620	-
„70”	744	718	720	-
„80”	844	818	820	824
„90”	944	918	920	924
„100”	1044	1018	1020	1024
„110*”	1144	1118	-	-

S – całkowita szerokość skrzydła
 SW – szerokość we wrębie (dotyczy skrzydeł przylgowych)
 SWSE – szerokość skrzydeł Sara Eco 2
 SWS – szerokość we wrębie skrzydeł składanych
 * - szerokość „110” dostępna tylko w skrzydłach Standard 10, Athos, Enter Akustik i Olimp

Uwaga: Całkowita szerokość dostawek „40” wynosi 444 mm

DODATKOWE SZEROKOŚCI SKRZYDEŁ

Symbol wym. drzwi	S	SW
„90E” dla OLIMP EI30, ATHOS, FORCA, FORCA B	959	933
„90E” dla OLIMP EI60	973	947
„90E” dla STANDARD, ENTER, ENTER AKUSTIK, SOLID, SOLID RC2	948	922

Standard inwestycyjny „90E” zapewnia 900mm światła przejścia w ościeżnicy ze skrzydłem otwartym pod kątem 90 stopni

WYMIARY SKRZYDEŁ W 4 WARIANTACH WYSOKOŚCI

(dotyczy skrzydeł STANDARD 10 oraz kolekcji MODERN i PLUS)

H	H1	HK	HZ	HZ2	HZ3
1983	1970	850	1672	606	1653
2043	2030	910	1732	626	1713
2110	2097	977	1799	647	1780
2240	2227	1107	1929	691	1910

H - wysokość całkowita skrzydła
 H1 - wysokość skrzydła we wrębie
 HK - odległość od górnego wrębu skrzydła do osi klamki
 HZ - odległość od górnej krawędzi skrzydła do punktu osadzenia trzeciego zawiasu

WYSOKOŚĆ SKRZYDEŁ

2043 mm – całkowita wysokość skrzydeł przylgowych i bezprzylgowych (2010 dla skrzydeł składanych)
 2030 mm – wysokość skrzydeł przylgowych we wrębie (2020 dla skrzydeł z odwróconą przylgą Sara Eco 2, 2000 dla skrzydeł składanych)
 2055 mm – całkowita wysokość skrzydeł z odwróconą przylgą
 1983, 2043, 2110, 2240 mm – całkowite możliwe wysokości skrzydeł STANDARD 10 oraz kolekcji MODERN i PLUS (1970, 2030, 2097, 2227 mm - mierzone we wrębie)

SKRACANIE SKRZYDEŁ

Istnieje możliwość skrócenia skrzydeł we własnym zakresie, maksymalnie o 60 mm (nie można skrać skrzydeł VETRO, PPOŻ, FORCA B, wszystkich kolekcji w wersji przesuwnej, skrzydeł biernych, skrzydeł szklanych, składanych oraz skrzydeł z uszczelką opadającą).

Uwaga: Skrzydło po skróceniu rekuperacyjnym – 15 mm, przystosowane jest do skrótu we własnym zakresie, maksymalnie o 45 mm.

SZCZELINY PROGOWE

Standardowa wysokość szczeliny pomiędzy skrzydłem a gotową podłogą wynosi 8 mm (15 mm w drzwiach FOLDE; 5-6 mm w drzwiach OLIMP).

UWAGI DOTYCZĄCE ZAWIASÓW

W skrzydłach przylgowych: ramowych, wejściowych (Enter, Enter Akustik, Solid) oraz innych kolekcji o szerokości nie mniejszej niż „90” montowane są 3 zawiasy wkręcane \varnothing 13,5 mm. W pozostałych skrzydłach przylgowych wewnątrzlokalowych możliwy jest wybór 2 lub 3 zawiasów.

Skrzydła SOLID RC2, FORCA, FORCA B, ATHOS oraz OLIMP EI30 wyposażone są w 3 zawiasy trójdzielne.

Skrzydła OLIMP EI60 w zależności od szerokości wyposażone są w 3 zawiasy trójdzielne lub 3 zawiasy SIMONSWERK VX 7939/160.

Skrzydła bezprzylgowe rozwierne mają wyfrezowane gniazda pod 2 lub 3 zawiasy wpuszczane, które są pakowane wraz z ościeżnicą.

Skrzydła Sara Eco 2 z odwróconą przylgą i bezprzylgowe mają wyfrezowane gniazda pod zawiasy wpuszczane, które są pakowane wraz z ościeżnicą.

Skrzydła składane posiadają 3 zawiasy wpuszczane, które łączą dwie części skrzydła.

Skrzydła z odwróconą przylgą mają wyfrezowane gniazda pod 2 zawiasy wpuszczane, które są pakowane wraz z ościeżnicą.

Skrzydło bezprzylgowe

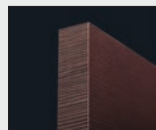

krawędź bez przylgi



zamek magnetyczny



zawias wpuszczany

Skrzydło przylgowe

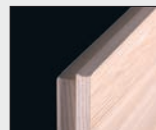

krawędź prosta



zawias wkręcany

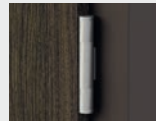

zawias trójdzielny



Zawias trójdzielny



Zawias SIMONSWERK VX 7939/160

INFORMACJE TECHNICZNE

GRUBOŚĆ SKRZYDEŁ I DOBÓR WKŁADKI PATENTOWEJ

Rodzaj skrzydła	Grubość skrzydeł	proporcja w skrzydle (W0/Z0)	Zalecany ** wymiar wkładki (W/Z)	Dotyczy wkładki z gałką	
				Wkładka z gałką po wewnętrznej stronie (W/Z)	Wkładka z gałką po zewnętrznej stronie (W/Z)
Skrzydła przylgowe	40	14 / 26	25 / 40 ; 26 / 36 26 / 41 ; 30 / 40	25G / 40 ; 26G / 36 26G / 41 ; 30G / 40	25 / 40G ; 26 / 36G 26 / 41G ; 30 / 40G
Skrzydła odwrócona przylga Sara Eco 2	40	24 / 16	35 / 30 ; 36 / 26 36 / 31 ; 40 / 30	35G / 30 ; 36G / 26 36G / 31 ; 40G / 30	35 / 30G ; 36 / 26G 36 / 31G ; 40 / 30G
Skrzydła bezprzylgowe	40	20 / 20	31 / 31 ; 30 / 30 35 / 35	31G / 31 ; 30G / 30 35G / 35	
Skrzydła bezprzylgowe Profi	50	25/25	35/35 ; 36/36 40/40 ; 41/41	35G/35 ; 36G/36 41G/41 ; 40G/40	
Skrzydła bezprzylgowe Sara Eco 2	40	16 / 24	30 / 35 ; 26 / 36 31 / 36 ; 30 / 40	30G / 35 ; 26G / 36 31G / 36 ; 30G / 40	30 / 35G ; 26 / 36G 31 / 36G ; 30 / 40G
Skrzydło z odwróconą przylgą	40	27 / 13	40 / 25 ; 41 / 26	40G / 25 ; 41G / 26	40 / 25G ; 41 / 26G
Skrzydło z odwróconą przylgą Profi	50	30/20	40/30 ; 41/31 45/35	40G/30 ; 41G/31 45G/35	40/30G ; 41/31G 45/35G
Skrzydła składane	40	17/23	30/35 ; 31/36 30/40	30G / 35 ; 31G / 36 30G / 40	30 / 35G ; 31 / 36G 30 / 40G
p.poż. Athos	50	21 / 29	31 / 41 ; 35 / 40	31G / 41 ; 35G / 40	31 / 41G ; 35 / 40G
Olimp EI30	50	18 / 32	30 / 45 ; 31 / 46	30G / 45 ; 31G / 46	30 / 45G ; 31 / 46G
Olimp EI60	60	28 / 32	40 / 45 ; 41 / 46	40G / 45 ; 41G / 46	40 / 45G ; 41 / 46G
p.poż. FORCA	50	22 / 28	35 / 40		
SOLID RC2	40,6	14 / 26,6	26 / 40 ; 26 / 41 30 / 40		

* Wkładki są obracalne – tzn. 25/40 = 40/25, 26G/36 = 36/26G

** Wymiar zalecany przy założeniu że szyld ma grubość 10 mm, a wkładka wystaje ponad szyld nie więcej niż 5 mm.

Rys. Dobór wymiaru wkładki bębnowej

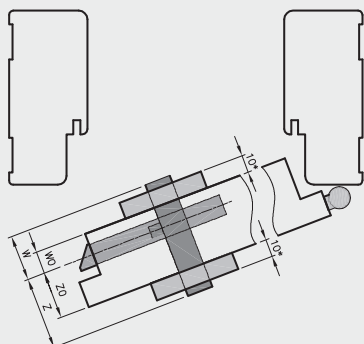

Rys. Dobór wymiaru wkładki z gałką

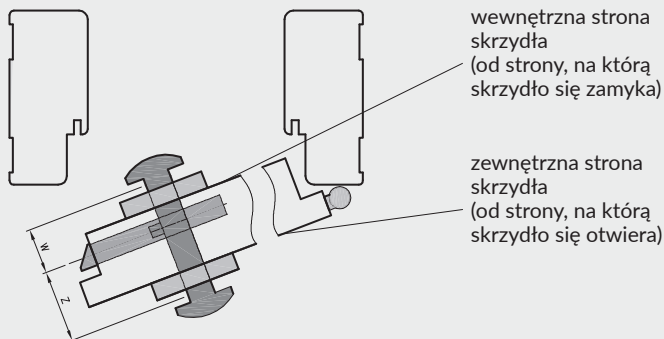

Wymiar wkładki obliczamy ze wzoru:

$W0 + \text{grubość szyldu} + 2 \pm 3\text{mm} / Z0 + \text{grubość szyldu} + 2 \pm 3\text{mm}$

gdzie:

W0 i Z0 – wartości podano w powyższej tabeli
grubość szyldu – mierzymy (w tabeli założono że szyld ma 10 mm grubości)

Dobór wkładki z gałką – jeżeli chcemy zamontować gałkę po:

- wewnętrznej stronie skrzydła – symbol gałki musi być przy wymiarze „W” (patrz 5 kolumna w tabeli)

- zewnętrznej stronie skrzydła – symbol gałki musi być przy wymiarze „Z” (patrz 6 kolumna w tabeli)

INFORMACJE TECHNICZNE

SKRZYDŁA PRZYLGOWE POJEDYNCZE

Oferujemy skrzydła: prawe, lewe oraz centra



SKRZYDŁA PRZYLGOWE PODWÓJNE

Oferujemy skrzydła podwójne: prawe - wówczas prawe skrzydło jest czynnym a lewe biernym oraz skrzydła podwójne lewe - wówczas lewe skrzydło jest czynnym a prawe biernym.

Skrzydło czynne posiada przylgę oraz zamek w standardzie. Dla drzwi dwuskrzydłowych krawędź od strony umieszczenia zamka skrzydła czynnego i biernego od strony umieszczenia zaczepu jest zawsze krawędzią prostą.

Natomiast skrzydło bierne posiada „kontrprzylgę” oraz w standardzie blachę zaczepową i „kantrygiel” (A)

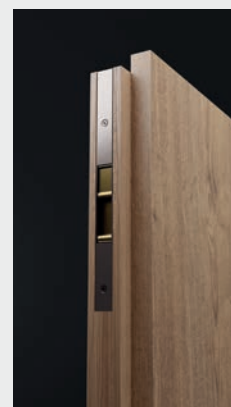

Kantrygiel (A)

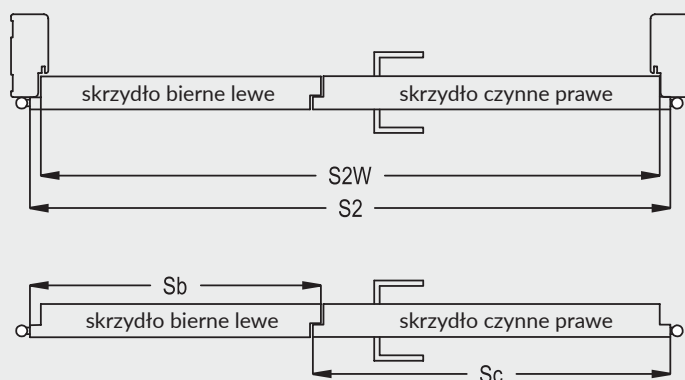

Wyłącznie ościeżnice naszej produkcji pasują do drzwi dwuskrzydłowych, dlatego zalecamy dokonywanie zakupu drzwi w kompletach. Komplet DRE obejmuje 2 skrzydła drzwiowe oraz ościeżnicę.

$$\boxed{\text{cena drzwi dwuskrzydłowych}} = \boxed{\text{cena skrzydła} \times 2} + \boxed{\text{cena ościeżnicy}}$$

Symbol wymiaru	wymiary w [mm]		
	S2	S2W	kombinacja* Sc+Sb
„100d”	1078	1052	644+444
„110d”	1178	1152	744+444
”120”	1278	1252	844+444; 644+644
”130”	1378	1352	944+444; 744+644; 644+744
”140”	1478	1452	1044+444; 844+644; 744+744; 644+844
”150”	1578	1552	944+644; 844+744; 744+844; 644+944
”160”	1678	1652	1044+644; 944+744; 844+844; 744+944; 644+1044
”170”	1778	1752	1044+744; 944+844; 844+944; 744+1044
”180”	1878	1852	1044+844; 944+944; 844+1044
”190”	1978	1952	1044+944; 944+1044
”200”	2078	2052	1044+1044

kombinacja* - możliwe zestawienia szerokości skrzydeł czynnych (Sc) i biernych (Sb)

INFORMACJE TECHNICZNE

SKRZYDŁA BEZPRZYLGOWE-PRZESUWNE

Oferujemy skrzydła: prawe, lewe oraz centra (skrzydło bez zamka i uchwyty)

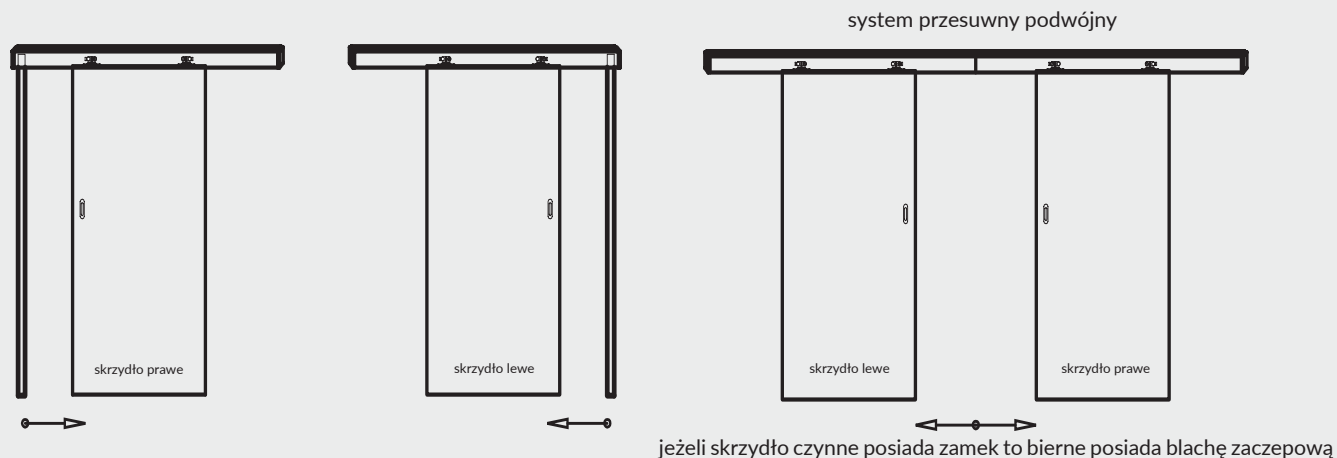

SKRZYDŁA BEZPRZYLGOWE POJEDYNCZE

Oferujemy skrzydła: prawe, lewe oraz centra



SKRZYDŁA BEZPRZYLGOWE PODWÓJNE

Oferujemy skrzydła podwójne: prawe - wówczas prawe skrzydło jest czynnym a lewe biernym oraz skrzydła podwójne lewe - wówczas lewe skrzydło jest czynnym a prawe biernym.

Skrzydło czynne posiada zamek w standardzie, natomiast skrzydło bierne blachę zaczepową i „kantrygiel”.

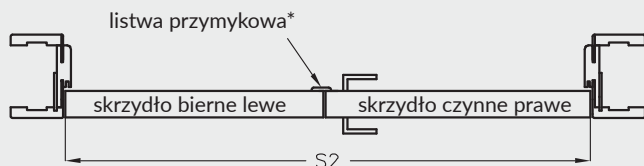

* do drzwi dwuskrzydłowych bezprzylgowych istnieje możliwość dokupienia listwy przymykowej szer. 30 mm

Symbol wymiaru	wymiary w [mm]	
	S2	kombinacja* Sc+Sb
"120"	1291	644+644
"130"	1391	744+644; 644+744
"140"	1491	844+644; 744+744; 644+844
"150"	1591	944+644; 844+744; 744+844; 644+944
"160"	1691	1044+644; 944+744; 844+844; 744+944; 644+1044
"170"	1791	1044+744; 944+844; 844+944; 744+1044
"180"	1891	1044+844; 944+944; 844+1044

kombinacja* - możliwe zestawienia szerokości skrzydeł czynnych (Sc) i biernych (Sb)

$$\boxed{\text{cena drzwi dwuskrzydłowych}} = \boxed{\text{cena skrzydła} \times 2} + \boxed{\text{cena ościeżnicy}}$$

KONSTRUKCJA SKRZYDEŁ PŁYTOWYCH

- » Rama skrzydła wykonana z drewna iglastego lub z płyty MDF
- » Wypełnienie: wkład stabilizujący „plaster miodu” (A), płyta wiórowo-otworowa (B) oraz w drzwiach przeciwpożarowych: płyta wiórowa
- » Płyta zewnętrzna HDF 3 mm lub płyta zewnętrzna HDF 4 mm (Finea, Finea B, Enter, Enter Akustik, Solid)
- » Krawędź prosta lub bez przylgi

Płyty zewnętrzne skrzydeł uszlachetnione są:

- a) w kolekcji DRE-Cell dekor - folia dekoracyjna na bazie polipropylenu
- b) w folii 3D - folia 3D na bazie papieru dekoracyjnego
- c) w laminacie CPL - laminatem CPL gr. 0,15 - 0,2 mm lub 0,7 mm

Skrzydło drzwiowe przeciwpożarowe Olimp EI30

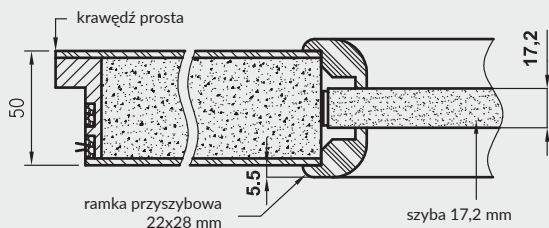

Skrzydło drzwiowe przeciwpożarowe Olimp EI60

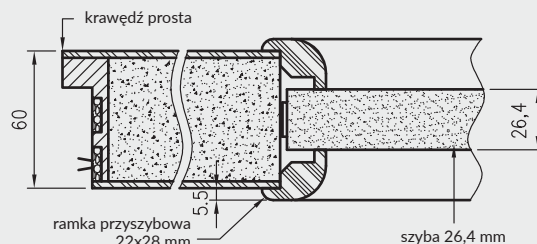

Skrzydło drzwiowe antywłamaniowe-przeciwpożarowe Forca EI30

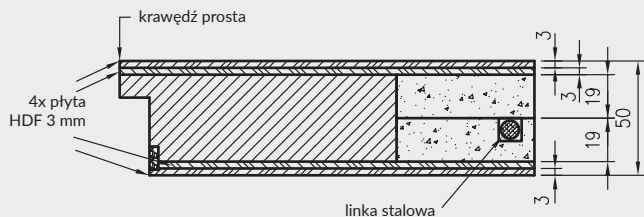

Skrzydło drzwiowe antywłamaniowe Forca B

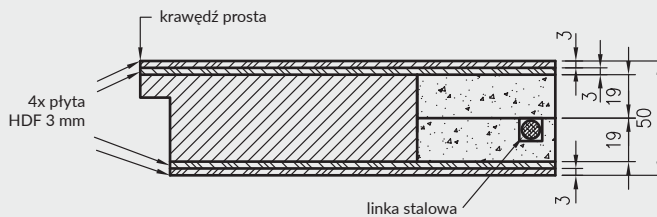

Skrzydło drzwiowe antywłamaniowe Solid RC2

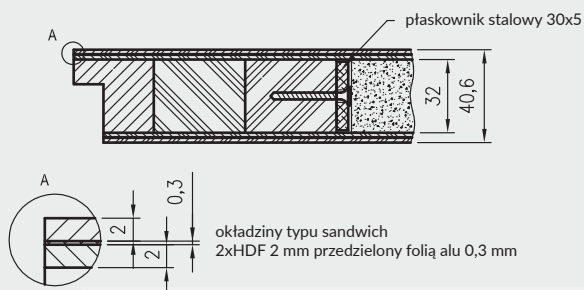

Skrzydło drzwiowe przeciwpożarowe Athos EI30

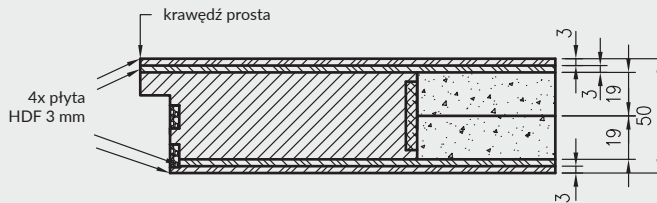

(A) Wkład stabilizujący „plaster miodu”

(B) Płyta wiórowo-otworowa

INFORMACJE TECHNICZNE

KONSTRUKCJA SKRZYDEŁ RAMOWYCH (NIE DOTYCZY KOLEKCJI VETRO A, B, C, D)

Konstrukcja skrzydeł ramowych wykonana jest w całości z płyt drewnopochodnych:

ramiaki pionowe z płyt drewnopochodnych - 40 mm

ramiaki poziome zewnętrzne z płyt drewnopochodnych - 35 mm

ramiaki poziome wewnętrzne:

- płyty drewnopochodne - 22 mm w skrzydłach Lumio, Vico, Auri, Piano, Even, Premium, Fosca, Verso, Reva, Solte, Triesta*, Ena*, Verano* (* W kolekcji Ena 1-2, Triesta 1-2, 1-2, Verano 1-2, ramiak przy dużej szybie wykonany z płyt drewnopochodnych - 35 mm. Natomiast w modelach Ena 3-5, Verano 3-5, 3-5 i Triesta 3 dwa ramiaki przy dużych szymbach wykonane z płyt drewnopochodnych - 35 mm.)

- płyty drewnopochodne - 35 mm w skrzydłach Nestor, Elsa, Scala, Berge, Estra.

Przekrój poziomy drzwi

Lumio, Vico, Auri, Verano, Piano, Premium, Fosca, Verso, Ena, Even, Triesta, Reva, Solte

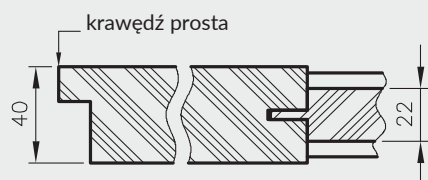

Przekrój poziomy drzwi Elsa



Przekrój poziomy drzwi Ena, Verano i Triesta
(przekrój na wysokości ramiaka przy dużej szybie)



Przekrój poziomy drzwi Nestor



Przekrój poziomy drzwi Scala, Berge



WYPEŁNIENIA SKRZYDEŁ RAMOWYCH:

Scala A; - szyba 4 mm, płycina płaska HDF 4 mm

Scala B - szyba 4 mm, płycina profilowana MDF 19 mm

Elsa A - szyba 4 mm, płycina płaska HDF 4 mm

Elsa B - szyba 4 mm, płycina profilowana MDF 19 mm

Premium 1-3 - szyba 4 mm

Premium 4-7, 12 - szyba 4 mm, wstawki HDF 4 mm w kolorze skrzydła

Premium 8-11, 13 - szyba 4 mm, wstawki HDF 4 mm oklejone srebrnym laminatem

Piano 1-6 - szyba 4 mm, płycina profilowana MDF 16 mm

Piano 9-12 - szyba 4 mm, płycina profilowana MDF 19 mm

Fosca 1-3 - szyba 4 mm, płycina HDF 4 mm oklejona srebrnym laminatem

Fosca 4-6 - płycina HDF w kolorze skrzydła

Nestor, Berge - szyba 4 mm, płycina profilowana MDF 19 mm

Ena, Triesta, Auri, Verano, Even, Reva, Solte, Verso - szyba 4 mm

Estra - szyba 4 mm, płycina płaska MDF 16 mm, podcinana

profil płyciny MDF 19 mm
(Scala B, Piano 9-12, Elsa B,
Nestor, Berge)

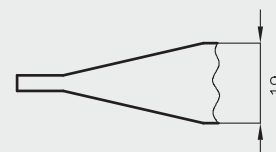

profil płyciny MDF 16 mm
(Piano 1, 2, 5, 6)

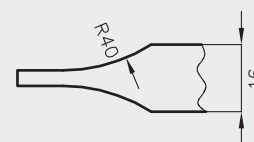

OKOPNIKI

Wykończenie wybranych modeli skrzydeł płytowych z krawędzią prostą tzw. okopnikami. Proponujemy skrzydła oklejone blachami o gr. 0,6 mm ze stali nierdzewnej w postaci paneli dolnych lub środkowych. Możliwe jest także jednocześnie występowanie obu paneli w wybranym skrzydle. Wysokość paneli wynosi 300 mm. Skrzydła z okopnikami powinny zawierać wypełnienie z płyty wiórowej otworowej.



model skrzydła z panelem dolnym

model skrzydła z panelem środkowym

model skrzydła z panelem dolnym i środkowym

Istnieje możliwość zamówienia panela dolnego z podcięciem wentylacyjnym.

UWAGA: W celu złożenia zamówienia prosimy o kontakt z Działem Kontraktów.

POZOSTAŁE INFORMACJE TECHNICZNE

- Przy zachowaniu standardowych wymiarów skrzydeł i ościeżnic szczelina pomiędzy „gotową” podłogą, a dolną krawędzią skrzydła wynosi 8 mm. W celu zmniejszenia powyższej szczeliny należy odpowiednio skrócić ościeżnicę od dołu (nie dotyczy FOLDE i OLIMP).
- Uwaga! Przed zakupem i montażem stolarki budowlanej należy sprawdzić czy wybrany rodzaj stolarki jest zgodny z wymogami projektu technicznego opracowanego dla danego projektu, w szczególności zaś należy upewnić się czy konstrukcja ścian i stropów umożliwia montaż stolarki budowlanej o masie określonej w poniższej tabeli:

	Skrzydła drzwiowe			Ościeżnice		Inne wyroby	
	wewnątrzlokalowe	wejściowe	przeciwpożarowe	regulowane	proste	tunel regulowany	system przesuwny
Waga max	50 kg*	50 kg*	105 kg*	40 kg	20 kg	40 kg	20 kg

* maksymalna waga 1 skrzydła

- Skrzydło jest pakowane w folię termokurczliwą, a krawędzie są dodatkowo zabezpieczone styropianem lub wkładkami tekturowymi.
- Cena skrzydeł nie obejmuje klamki, sztyldów i wkładki patentowej (z wyjątkiem kolekcji SCALA A i B w wersji przylgowej i bezprzylgowej rozwierniej w okleinie DRE-Cell i folii 3D oraz kolekcji NESTOR i ELSA w wersji przylgowej i bezprzylgowej rozwierniej w okleinie DRE-Cell i folii 3D, w których klamka oraz sztyld jest za 1 zł netto).
- Istnieje możliwość zakupu drzwi i ościeżnic CENTRA (bez nawierceń na zamek i zawiasy - opcja niedostępna dla drzwi p.poż, ENTER/SOLID, ENTER AKUSTIK, SOLID RC2, FORCA B, Sara Eco 2, FOLDE) w cenie podobnego produktu z okuciami i nawierceniami. Ościeżnice CENTRA posiadają uszczelki. Komplet nie zawiera okuć.

PRZEKROJE OŚCIEŻNIC ALUMINIOWYCH

Profil DRE do drzwi bezprzylgowych otwieranych na zewnątrz

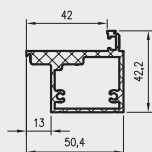

Profil DRE do drzwi z odwróconą przylgą otwieranych do wewnątrz

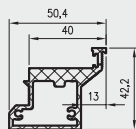

Profil do drzwi bezprzylgowych otwieranych na zewnątrz

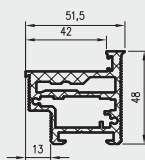

Profil do drzwi z odwróconą przylgą otwieranych do wewnątrz

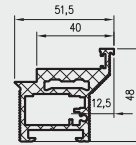

INFORMACJE TECHNICZNE

6. Zgodnie z obowiązującymi przepisami drzwi do łazienki, umywalni i wydzielonego ustępu powinny otwierać się na zewnątrz pomieszczenia, mieć co najmniej 0,8 m szerokości i 2 m wysokości oraz w dolnej części otwory o sumarycznym przekroju nie mniejszym niż 0,022 m² dla dopływu powietrza. Powierzchnia wentylacyjna drzwi jest sumą powierzchni dostępnych elementów wentylacyjnych: kratki wentylacyjnej (zapewnia osiągnięcie powierzchni wentylacyjnej 0,022 m² we wszystkich szerokościach drzwi) lub podcięcia wentylacyjnego lub tulei wentylacyjnych oraz powierzchni prześwitu pomiędzy skrzydłem a podłogą.

Zapewnienie powierzchni wentylacyjnej w drzwiach przylgowych**

Symbol wymiaru drzwi	drzwi z tulejami wentylacyjnymi		drzwi z podcięciem wentylacyjnym	
	powierzchnia wentylacyjna tulei i prześwitu 8 mm [m ²]	wymagany prześwit dla spełnienia wymogu wentylacyjności [w mm]	powierzchnia wentylacyjna podcięcia i prześwitu 8 mm [m ²]	wymagany prześwit dla spełnienia wymogu wentylacyjności [w mm]
"100"	0,011	19*	0,033	0
"90"	0,010	21*	0,029	1
"80"	0,009	24*	0,025	4
"70"	0,008	28*	0,021	14*
"60"	0,007	33*	0,018	35*

Zapewnienie powierzchni wentylacyjnej w drzwiach Sara Eco 2 oraz we wszystkich drzwiach bezprzylgowych rozwiernych

Symbol wymiaru drzwi	drzwi z tulejami wentylacyjnymi		drzwi z podcięciem wentylacyjnym	
	powierzchnia wentylacyjna tulei i prześwitu 8 mm [m ²]	wymagany prześwit dla spełnienia wymogu wentylacyjności [w mm]	powierzchnia wentylacyjna podcięcia i prześwitu 8 mm [m ²]	wymagany prześwit dla spełnienia wymogu wentylacyjności [w mm]
"100"	0,0112	19*	0,033	0
"90"	0,0104	21*	0,029	1
"80"	0,0096	23*	0,025	4
"70"	0,0082	27*	0,021	12*
"60"	0,0074	32*	0,018	31*

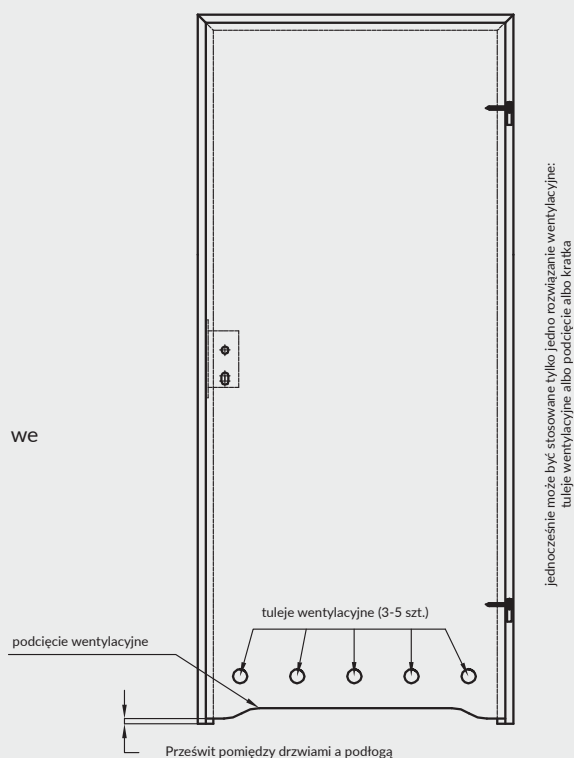

jednocześnie może być stosowane tylko jedno rozwiązanie wentylacyjne: tuleje wentylacyjne albo podcięcie albo kratka

Powyżej podano wymaganą wysokość prześwitu pod drzwiami, zapewniającą 0,022 m² całkowitej powierzchni wentylacyjnej. Standardowo prześwit ten dla skrzydeł wynosi 8 mm.

* należy zwiększyć prześwit do podanej wysokości poprzez skrócenie skrzydła od dołu (w przypadku gdy skrócenie jest możliwe - patrz **)

** Wyjątki nieujęte w tabeli (skrzydła których nie można skrócić):

- Kolekcje Vetro A, D i E - zastosowanie podcięcia wentylacyjnego w drzwiach o szerokości „80”-„100” oraz standardowego prześwitu pod drzwiami (8 mm) zapewni spełnienie wymogu wentylacyjności.

- Kolekcja Vetro B - nie spełnia wymogów wentylacyjności.

- Skrzydła przesuwne - z uwagi na konstrukcję systemu przesuwne (oddalenie od ściany/tunelu o 12 mm) spełniają wymóg wentylacyjności bez konieczności stosowania dodatkowych opcji.

- Nie można skrać także drzwi dwuskrzydłowych oraz składanych FOLDE.

PODCIĘCIA WENTYLACYJNE

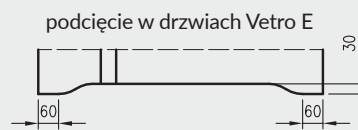
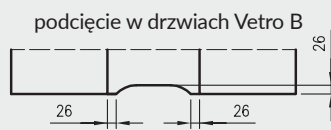
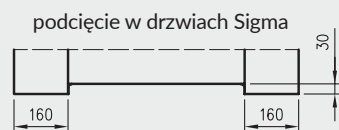
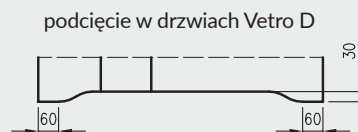
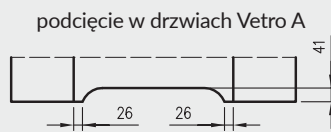
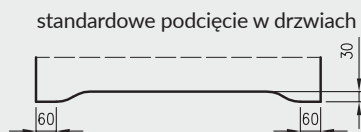



























GALLA 1 decormat - system przesuwny drzwi szklanych

OBJAŚNIENIA:

cena netto | **cena brutto**

-  drzwi płytowe, okleina DRE-Cell
-  drzwi ramowe, okleina DRE-Cell
-  drzwi wejściowe, okleina DRE-Cell
-  drzwi techniczne, okleina DRE-Cell
-  drzwi płytowe, folia 3D
-  drzwi ramowe, folia 3D
-  drzwi wejściowe, folia 3D
-  drzwi techniczne, folia 3D
-  drzwi płytowe, folia Finish
-  drzwi płytowe, malowane
-  drzwi ramowe, malowane
-  drzwi ramowe, laminowane

-  drzwi płytowe, laminat CPL
-  drzwi wejściowe, laminat CPL
-  drzwi techniczne, laminat CPL
-  drzwi szklane
-  drzwi płytowe Profi
-  drzwi płytowe Sara Eco 2
-  drzwi dymoszczelne
-  drzwi przeciwpożarowe
-  drzwi antywłamaniowe
-  drzwi płytowe, lakierowane
-  drzwi płytowe, laminat synchroniczny
-  drzwi ramowe, laminat synchroniczny

Ceny w katalogu podane są w PLN.

Podane ceny skrzydeł drzwiowych nie obejmują ceny ościeżnicy i klamki.

Cennik obowiązuje od dnia 04.09.2023 r.

Producent udziela 24 miesięcznej gwarancji na skrzydła drzwiowe i ościeżnice.

Użyte w katalogu zdjęcia i wizualizacje przedstawiają skrzydła w szerokości 80 cm (nie dotyczy dostawek). W przypadku innych szerokości skrzydeł, proporcje rozmieszczenia wzoru kolekcji, szklenia, ramek, frezowań, grafiki będą ulegały zmianie.

Więcej informacji oraz instrukcja montażu dostępne są w karcie gwarancyjnej produktu.

Folder nie stanowi oferty w rozumieniu prawa i jest publikowany jedynie dla celów informacyjnych. Powyższe informacje są aktualne w chwili ukazania się niniejszej publikacji. Prowadząc politykę ciągłego rozwoju zastrzegamy sobie prawo do zmian i ulepszeń produktów przedstawionych w folderze bez uprzedniego powiadomienia. Kolorystyka przedstawiona w katalogu może się różnić od rzeczywistej. Zastrzegamy sobie prawo do błędów w druku.

Aprobaty:

Krajowa Ocena Techniczna ITB-KOT-2019/0860 wydanie 1 (system przesuwny)

Krajowa Ocena Techniczna ITB-KOT-2018/0633 wydanie 2 (drzwi przeciwpożarowe FORCA, ATHOS)

Krajowa Ocena Techniczna ITB-KOT-2022/2051 wydanie 1 (drzwi szklane)

Krajowa Ocena Techniczna ITB-KOT-2021/1945 wydanie 1 (drzwi składane i przesuwne szklane)

Krajowa Ocena Techniczna ITB-KOT-2017/0011 wydanie 2 (ENTER/SOLID/SOLID RC2)

Krajowa Ocena Techniczna ITB-KOT-2018/0407 wydanie 1 (OLIMP)

PN-EN 14351-2:2018-E12 (drzwi wewnątrzlokalowe)

Krajowa Ocena Techniczna ITB-KOT-2019/1132 wydanie 1 (drzwi SARA)

Krajowa Ocena Techniczna ITB-KOT-2019/0805 wydanie 1 (ościeżnice stalowe)

DREwybór
architektów

DYSTRYBUTOR

DRE

82-300 Elbląg - Gronowo Górne, ul. Nefrytowa 4
Centrala: tel. 55 236 42 58
Dział obsługi klienta: tel. 55 236 42 43 do 48
fax 55 236 42 51
Dział marketingu: tel. 55 236 42 40
godziny pracy: 8:00 - 16:00
e-mail: dre@dre.pl www.dre.pl